

# MUNICÍPIO DE LARANJEIRAS DO SUL

001

## Estado do Paraná

Rua Expedicionário João Maria, 1020 – Centro – Cx. Postal 121 – 85301-410

CNPJ: 76.205.970/0001-95 - Fone: (42) 3635-8100 - Fax: (42) 3635-8136

<http://www.ls.pr.gov.br>

### MEMORANDO INTERNO

**De:** Deoclécio de Nez  
Secretário Municipal de Finanças e Orçamento

**Para:** Secretaria da Fazenda  
Procuradoria Jurídica  
Departamento de Licitações

Laranjeiras do Sul-PR, 01 de abril de 2022.

**Assunto:** AQUISIÇÃO DE MATERIAIS DE CONSTRUÇÃO, FERRAMENTAS E UTENSÍLIOS PARA ATENDIMENTO E SUPRIMENTO DAS DEMANDAS DE TODAS AS SECRETARIAS E DEPARTAMENTOS DO MUNICÍPIO DE LARANJEIRAS DO SUL.

Prezado Senhor,

Vimos por meio deste, solicitar novo processo licitatório para contratação de empresa para fornecimento de materiais de construção, ferramentas e utensílios, para suprir as demandas dos departamentos e Secretarias do Município de Laranjeiras do Sul

Tal solicitação se faz necessário para suprir as demandas de reformas, manutenção e conservação de espaços públicos municipais e órgãos municipais como escolas, postos de saúde, diversos departamentos e Secretarias necessitam desse tipo de material, caso contrário não há como manter os locais em pleno funcionamento e com uma infraestrutura adequada, com boas condições para os munícipes e servidores. Para estimar os valores foram realizados por esta Secretaria cotação de preço, com empresas distintas do ramo os quais segue anexo, os três orçamentos.

As empresas que forneceram os orçamentos foram.

- COMERCIAL VIRMOND LTDA - CNPJ: 78.514.304/0001-64
- ANTONIO CARLOS MARTELLI & CIA LTDA - CNPJ: 04.467.047/0001-10
- D. J. DOS REIS E CIA LTDA – CNPJ: 08.400.808/0001-78
- ELETROLAR LARANJEIRAS DO SUL LTDA ME - CNPJ: 06.349.494/0001-09
- J C CHERPINSKI TINTAS - CNPJ: 23.230.929/0001-02
- TERMOTUBOS – <https://loja.termotubos.com.br/>
- MAGAZINE LUIZA - <https://www.magazineluiza.com.br/>
- NICHELE MATERIAIS DE CONTRUÇÃO - <https://www.nichele.com.br/>
- HIDROVIVA - <https://www.hidroviva.com.br/>
- RM PEÇAS E MÁQUINAS - <https://www.rmmaquinas.com/>
- GLOBALTECH BRASIL - <https://www.globaltechbrasil.com/>
- RH MATERIAIS ELÉTRICOS - <https://www.rhmateriaseletricos.com.br/>
- BALAROTI - <https://www.balaroti.com.br/>
- AMERICANAS - <https://www.americanas.com.br/>
- SUBMARINO - <https://www.submarino.com.br/>
- LEROY MERLIN - <https://www.leroymerlin.com.br/>
- TEKY - <https://www.teky.com.br/>
- MADARELI - <https://www.madareli.com.br/casa-e-construcao>
- COPAFER - <https://www.copafer.com.br/>
- SODIVEL - <https://sodivel.com.br/>
- DELUPO - <https://www.delupo.com.br/>
- CLARUS - <https://loja.claruscomercial.com.br/>

*Lucho*

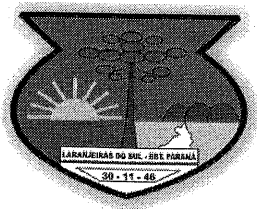

# MUNICÍPIO DE LARANJEIRAS DO SUL

Estado do Paraná

Rua Expedicionário João Maria, 1020 – Centro – Cx. Postal 121 – 85301-410

CNPJ: 76.205.970/0001-95 - Fone: (42) 3635-8100 - Fax: (42) 3635-8136

<http://www.ls.pr.gov.br>

002

- DIMENSIONAL - <https://www.dimensional.com.br/>
- PADOVANI - <https://www.padovani.com.br/>
- CARAJÁS - <https://www.carajasonline.com/>
- DOMINIK METAL CENTER - <https://www.dominik.com.br/>
- LOJA CENTRAL ELETRICA - <https://www.lojacentraleletrica.com.br/>
- CASA DO ELETRICISTA - <https://www.casadoeletricistasc.com.br/>
- HIMATER - <https://himater.com.br/>
- FERRAMENTAS KENNEDY - <https://www.ferramentaskennedy.com.br/>
- LOJA DA CONSTRUÇÃO - <https://www.lojadaconstrucao.com.br/>
- CASA DO LED - <https://www.casaledcq.com.br/>
- C&C - <https://www.cec.com.br/>
- GOLD CASA - <https://www.lojagoldcasa.com.br/>
- CARREFOUR - <https://www.carrefour.com.br/>
- QUALITY TUBOS - <https://www.lojaqualitytubos.com.br/>

## DO MAPA DE ITENS E QUANTIDADES

O comparativo com suas respectivas quantidades segue anexo a este memorando.

## DO VALOR

O valor total da licitação ficará em torno de R\$ 7.634.897,58 observando a MÉDIA DE PREÇOS dos orçamentos.

## DOTAÇÃO ORÇAMENTÁRIA

Solicitar ao departamento de Contabilidade a dotação orçamentária para referida despesa.

## NOTA FISCAL:

A nota fiscal emitida pela empresa deverá ser entregue na tesouraria junto ao servidor Gilson Ferreira Cella, a qual irá atestar o recebimento dos serviços prestados, e após será encaminhado do Departamento de Compras para a realização do pagamento.

Caso se verifique erro na fatura, o pagamento será sustado até que providências pertinentes sejam tomadas por parte da proponente, emitente da fatura.

O pagamento será efetuado mediante a emissão da nota fiscal acompanhada da Certidão Negativa do INSS, do Certificado de Regularidade Fiscal do FGTS e da CNDT.

Caso as certidões estejam, com sua validade vencida o pagamento ficará suspenso até a regularização.

## FORMA DE PAGAMENTO:

O pagamento será efetuado em até 30 (trinta) dias após a emissão da nota fiscal, devidamente atestada pela unidade competente. No caso de o término do pagamento ocorrer em dia sem expediente na Prefeitura Municipal de Laranjeiras do Sul, o pagamento será efetuado no primeiro dia útil subsequente.

## PRAZO DE ENTRE

Deverá no máximo 05 (cinco) dias após o recebimento da Ordem de Compras emitido pelo Departamento de Compras.



# MUNICÍPIO DE LARANJEIRAS DO SUL

003

## Estado do Paraná

Rua Expedicionário João Maria, 1020 – Centro – Cx. Postal 121 – 85301-410

CNPJ: 76.205.970/0001-95 - Fone: (42) 3635-8100 - Fax: (42) 3635-8136

<http://www.ls.pr.gov.br>

### LOCAL DE ENTREGA

O local de entrega será indicado na Ordem de Compras emitido pelo Departamento de Compras, abrangendo perímetro urbano e rural.

Para que o processo possa prosseguir encaminhamos aos setores competentes para que nos indiquem:

1º - Indicação pela Procuradoria Jurídica, da modalidade e tipo de licitação a ser adotada no processo em apreço;

2º - Indicação de recursos de ordem orçamentária para assegurar o pagamento das despesas pelo Departamento de Contabilidade.

3º - Confecção da minuta do edital pelo Departamento de Licitação;

4º - Para que possamos realizar um processo Licitatório nos termos do Art. 48, III, § 3º da LC 147/2014, solicitamos a indicação pela Secretaria Municipal da Fazenda da existência ou não de no mínimo 03 (três) ME ou EPP sediadas e em funcionamento no município de Laranjeiras do Sul, com atividade econômica de materiais de construção e ferramentas;

5º - Parecer aprovando a minuta do edital, anexos e contratos pela Procuradoria Jurídica.

Atenciosamente,

  
**Deoclécio De Nez**  
Secretário Municipal de Finanças e Orçamento



Os valores em vermelho e sublinhados estão desconsiderados na média de preços.

EXEMPLO: R\$ 999,99

	Nome do produto/serviço	Quant	Unid
1	ABRAÇADEIRA DE NYLON 7,5X37CM C/100 (ENFORÇA GATO)	150	PCTE
2	ABRAÇADEIRA TIPO "U" ½	200	UN
3	ABRAÇADEIRA TIPO "U" 1	200	UN
4	ABRAÇADEIRA TIPO D	200	UN
5	ACABAMENTO P/REGISTRO CR 1.1/2	50	UN
6	ACABAMENTO P/REGISTRO CR 3/4	30	UN
7	ACABAMENTO P/VALV STAND PLAST	50	UN
8	ACABAMENTOS P/VALVULA DESCARGA	50	UN
9	ADAPTADOR ROSC P/ CAIXA 1.1/2	100	UN
10	ADAPTADOR SOLDAVEL P/ CAIXA 32MM	120	UN
11	ADAPTADOR SOLDAVEL P/ CAIXA D'ÁGUA 60MM	50	UN
12	ADAPTADOR SOLDAVEL P/ CAIXA D'ÁGUA 75MM	50	UN
13	ADESIVO P/ PVC 075 GR	150	UN
14	ALÇA PREFORMADA	50	UN
15	ALICATE AMPERIMETRO VOLTIMETRO DIGITAL NO MÍNIMO 50 N	6	UN
16	ALICATE DE CORTE PROFISSIONAL	15	UN
17	ALICATE DE PRESSÃO	10	UN
18	ALICATE UNIVERSAL	40	UN
19	ANEL DE VEDAÇÃO VASO SANITÁRIO	80	UN
20	ANEL VEDAÇÃO 100MM	20	UN
21	ANEL VEDAÇÃO 50MM	50	UN
22	ARAME FARPADO 1,6MM ROLO COM 500M	10	RL
23	ARAME GALVANIZADO PARA CERCA(AMARRAÇÃO) N° 18 DIÂMETRO NOMINAL 1,24MM	200	KG
24	ARAME LISO 02 BWG DIÂMETRO NOMINAL 2,77MM ROLO COM 1.000 MTS	50	RL
25	ARAME LISO 04 BWG DIÂMETRO NOMINAL DE 2,11MM ROLO COM 1.000 MTS	50	RL
26	ARAME RECOZIDO 08 PARA ARMADURA	200	KG
27	ARAME RECOZIDO 18 "	100	KG
28	AREA MEDIA - COTA EXCLUSIVA PARA ME, EPP E MEI	250	M²
29	AREA MEDIA - LIVRE CONCORRENCIA	750	M²
30	ARGAMASSA AC-1	700	SC
31	ARGAMASSA AC-II 20KG EXT	700	SC

TEREZINHA ALVES	Constru&Cia	D.J dos Reis e cia Ltda	ELETROLAR	CHERPINSKI	PESQUISA NA INTERNET	MÉDIA DE PREÇOS	%	PREÇO MÉDIA
preço unitário	preço unitário	preço unitário	preço unitário	preço unitário	preço unitário	R\$		R\$
R\$ 190,00	R\$ 250,00	R\$ 60,00	R\$ 40,29		R\$ 67,12	R\$ 50,15	0,099%	R\$ 7.521,75
R\$ 1,28	R\$ 0,80	R\$ 0,73	R\$ 2,50			R\$ 1,33	0,003%	R\$ 265,50
R\$ 1,80	R\$ 0,60	R\$ 1,21	R\$ 3,00			R\$ 1,60	0,004%	R\$ 320,50
R\$ 5,10	R\$ 3,50	R\$ 2,30	R\$ 2,60			R\$ 3,38	0,009%	R\$ 675,00
R\$ 99,50	R\$ 89,90	R\$ 87,50	R\$ 125,00			R\$ 100,48	0,066%	R\$ 5.023,75
R\$ 69,50	R\$ 59,90	R\$ 68,50	R\$ 135,00			R\$ 81,73	0,032%	R\$ 2.451,75
R\$ 69,50	R\$ 56,42	R\$ 109,90	R\$ 135,00			R\$ 92,46	0,061%	R\$ 4.622,75
R\$ 157,60	R\$ 56,42	R\$ 129,90	R\$ 125,00			R\$ 117,23	0,077%	R\$ 5.861,50
R\$ 108,60	R\$ 65,28	R\$ 95,60	R\$ 79,00			R\$ 87,12	0,114%	R\$ 8.712,00
R\$ 36,70	R\$ 33,54	R\$ 31,50	R\$ 25,00			R\$ 31,69	0,050%	R\$ 3.802,20
R\$ 55,80	R\$ 68,48	R\$ 81,00	R\$ 45,00			R\$ 62,57	0,041%	R\$ 3.128,50
R\$ 389,00	R\$ 225,63	R\$ 199,00	R\$ 199,00			R\$ 253,16	0,166%	R\$ 12.657,88
R\$ 11,98	R\$ 28,77	R\$ 11,50	R\$ 12,03			R\$ 16,07	0,032%	R\$ 2.410,50
R\$ 10,50	R\$ 3,50	R\$ 2,60	R\$ 8,00			R\$ 6,15	0,004%	R\$ 307,50
R\$ 529,00	R\$ 95,00	R\$ 199,00	R\$ 120,00		R\$ 172,80	R\$ 146,70	0,012%	R\$ 880,20
R\$ 49,80	R\$ 46,80	R\$ 28,50	R\$ 45,00			R\$ 42,53	0,008%	R\$ 637,88
R\$ 71,90	R\$ 88,79	R\$ 72,50	R\$ 75,00			R\$ 77,05	0,010%	R\$ 770,48
R\$ 49,80	R\$ 56,78	R\$ 45,90	R\$ 85,00			R\$ 50,83	0,027%	R\$ 2.033,07
R\$ 9,90	R\$ 13,64	R\$ 11,50	R\$ 15,00			R\$ 12,51	0,013%	R\$ 1.000,80
R\$ 4,38	R\$ 3,87	R\$ 3,60	R\$ 13,00			R\$ 3,95	0,001%	R\$ 79,00
R\$ 2,40	R\$ 2,12	R\$ 2,00	R\$ 10,00			R\$ 2,17	0,001%	R\$ 108,67
R\$ 694,00	R\$ 890,00	R\$ 670,00	R\$ 680,00			R\$ 681,33	0,089%	R\$ 6.813,33
R\$ 39,90	R\$ 35,10	R\$ 36,90	R\$ 30,00			R\$ 35,48	0,093%	R\$ 7.095,00
R\$ 1.029,00	R\$ 1.257,05	R\$ 1.148,00	R\$ 1.200,00			R\$ 1.158,51	0,759%	R\$ 57.925,63
R\$ 948,00	R\$ 1.257,05	R\$ 1.099,00	R\$ 1.350,00			R\$ 1.163,51	0,762%	R\$ 58.175,63
R\$ 39,70	R\$ 27,65	R\$ 27,90	R\$ 25,00			R\$ 30,06	0,079%	R\$ 6.012,50
R\$ 29,50	R\$ 27,65	R\$ 27,90	R\$ 30,00			R\$ 28,76	0,038%	R\$ 2.876,25
R\$ 199,80	R\$ 234,90	R\$ 217,90	R\$ 199,00			R\$ 212,90	0,697%	R\$ 53.225,00
R\$ 199,80	R\$ 234,90	R\$ 217,90	R\$ 199,00			R\$ 212,90	2,091%	R\$ 159.675,00
R\$ 17,60	R\$ 15,48	R\$ 17,80	R\$ 13,00			R\$ 15,97	0,146%	R\$ 11.179,00
R\$ 35,90	R\$ 32,78	R\$ 36,20	R\$ 35,00			R\$ 34,97	0,321%	R\$ 24.479,00

*Handwritten signature and date:*  
30/04



32	ARGAMASSA AC-III 20 KG EXT	700	SC	R\$ 45,60	R\$ 51,61	R\$ 45,90	R\$ 48,00			R\$ 47,78	0,438%	R\$ 33.444,25
33	ASSENTO SANITARIO NORMAL	150	UN	R\$ 39,70	R\$ 53,21	R\$ 56,75	R\$ 65,00			R\$ 58,32	0,115%	R\$ 8.748,00
34	ASSENTO SANITARIO ALMOFADADO	100	UN	R\$ 89,60	R\$ 127,78	R\$ 119,75	R\$ 105,00			R\$ 117,51	0,154%	R\$ 11.751,00
35	BACIA LAVATÓRIO BRANCO LOUÇA	30	UN	R\$ 169,60	R\$ 135,95	R\$ 157,90	R\$ 205,00			R\$ 154,55	0,061%	R\$ 4.636,50
36	BACIA SIFONADA BRANCO	20	UN	R\$ 259,70	R\$ 233,86	R\$ 241,00	R\$ 272,00			R\$ 251,39	0,066%	R\$ 5.027,80
37	BACIA SIFONADA P/CX ACOPL BRANCO	20	UN	R\$ 284,50	R\$ 514,95	R\$ 272,00	R\$ 275,00			R\$ 277,17	0,073%	R\$ 5.543,33
38	BANDEJA P/ PINTURA	20	UN	R\$ 15,60	R\$ 11,50	R\$ 12,00	R\$ 14,00			R\$ 13,28	0,003%	R\$ 265,50
39	BARRA DE APOIO PARA BANHEIRO ADAPTADO, TAMANHO 40CM.	20	UN	R\$ 95,60	R\$ 104,63	R\$ 114,90	R\$ 230,00			R\$ 105,04	0,028%	R\$ 2.100,87
40	BARRA DE APOIO PARA BANHEIRO ADAPTADO, TAMANHO 60CM.	20	UN	R\$ 115,70	R\$ 124,13	R\$ 127,00	R\$ 280,00			R\$ 122,28	0,032%	R\$ 2.445,53
41	BARRA SOLDADAVEL 40MM	50	BR	R\$ 147,80	R\$ 55,77	R\$ 79,90	R\$ 105,00	R\$ 94,24		R\$ 93,05	0,061%	R\$ 4.652,33
42	BARRICA TEXTURA 20 KG	500	UN	R\$ 149,50	R\$ 98,26	R\$ 88,90				R\$ 112,22	0,735%	R\$ 56.110,00
43	BASE PARA RELE	40	UN	R\$ 28,50	R\$ 28,83	R\$ 13,90	R\$ 17,00			R\$ 22,06	0,012%	R\$ 882,30
44	BETONEIRA 400 L. C/ MOTOR 20 CV 4P	2	UN	R\$ 6.189,00	R\$ 6.720,75	R\$ 6.290,00	R\$ 6.000,00			R\$ 6.299,94	0,165%	R\$ 12.599,88
45	BOCAL E-27 PORCELANA	300	UN	R\$ 5,70	R\$ 6,10	R\$ 9,10	R\$ 7,50			R\$ 7,10	0,028%	R\$ 2.130,00
46	BOCAL E-40 PORCELANA	200	UN	R\$ 12,80		R\$ 11,30	R\$ 15,50			R\$ 13,20	0,035%	R\$ 2.640,00
47	BOCAL PENDENTE	100	UN	R\$ 3,90	R\$ 6,10	R\$ 4,50	R\$ 8,50			R\$ 5,75	0,008%	R\$ 575,00
48	BOIA P/CAIXA D'AGUA 1/2	30	UN	R\$ 17,50	R\$ 19,94	R\$ 22,90	R\$ 18,00			R\$ 19,59	0,008%	R\$ 587,55
49	BOIA P/CAIXA D'AGUA 3/4	50	UN	R\$ 19,80	R\$ 19,94	R\$ 22,90	R\$ 18,00			R\$ 20,16	0,013%	R\$ 1.008,00
50	BOIA VAZÃO TOTAL P/ CAIXA D'AGUA	30	UN	R\$ 86,50	R\$ 130,12	R\$ 72,60	R\$ 80,00			R\$ 92,31	0,036%	R\$ 2.769,15
51	BOMBA 03 CV P/ POÇO ARTESIANO 24 ESTAGIOS	5	UN	R\$ 5.968,00		R\$ 2.695,00	R\$ 5.900,00			R\$ 6.166,46	0,404%	R\$ 30.832,32
52	BOMBA P/ CHAFARIZ 3 CV TRIFASICO 1 1/2	3	UN	R\$ 2.880,00		R\$ 1.660,00	R\$ 2.800,00			R\$ 3.084,72	0,115%	R\$ 8.764,72
53	BOMBA P/ PISCINA 5 CV TRIFASICA	1	UN	R\$ 4.523,00		R\$ 6.587,00	R\$ 4.500,00			R\$ 5.534,44	0,072%	R\$ 5.534,44
54	BOTA BORRACHA CANO CURTO NA COR BRANCA	50	PAR	R\$ 69,90		R\$ 54,90	R\$ 68,00			R\$ 64,27	0,042%	R\$ 3.213,33
55	BOTA DE BORRACHA CANO LONGO	20	PAR	R\$ 84,90	R\$ 53,02	R\$ 56,90	R\$ 75,00			R\$ 67,46	0,018%	R\$ 1.349,10
56	BOTA DE TRABALHO, TIPO BOTINA COM ELÁSTICO	30	PAR	R\$ 124,90	R\$ 100,13	R\$ 76,10	R\$ 85,00			R\$ 96,53	0,038%	R\$ 2.895,98
57	BROXA C/ CEPA PLÁSTICA, TAMANHO MÉDIA 160X58MM	30	UN	R\$ 13,50	R\$ 9,13	R\$ 9,60	R\$ 15,00	R\$ 9,96		R\$ 11,44	0,004%	R\$ 343,14
58	BUCHA 6MM COM PARAFUSO	300	UN	R\$ 0,49	R\$ 0,35	R\$ 0,30	R\$ 1,50			R\$ 0,38	0,001%	R\$ 114,00
59	BUCHA RED SOLDADAVEL 25X20	40	UN	R\$ 1,20	R\$ 0,99	R\$ 1,15	R\$ 2,00			R\$ 1,34	0,001%	R\$ 53,40
60	BUCHA RED SOLDADAVEL 32 X 25	30	UN	R\$ 1,90	R\$ 1,68	R\$ 2,10	R\$ 3,00			R\$ 2,17	0,001%	R\$ 65,10
61	BUCHA RED SOLDADAVEL 40 X 32	20	UN	R\$ 4,20	R\$ 3,74	R\$ 3,90	R\$ 4,50			R\$ 4,09	0,001%	R\$ 81,70
62	CABO FLEXIVEL 2X2,5 PP	500	MT	R\$ 10,20	R\$ 8,76	R\$ 8,90	R\$ 7,50			R\$ 8,84	0,058%	R\$ 4.420,00
63	CABO FLEXIVEL 2X4 PP	200	MT	R\$ 13,95	R\$ 13,85	R\$ 13,90	R\$ 13,00			R\$ 13,68	0,036%	R\$ 2.735,00
64	CABO FLEXIVEL 760V 10 MM	500	MT	R\$ 15,30	R\$ 15,03	R\$ 13,90	R\$ 10,50			R\$ 13,68	0,090%	R\$ 6.841,25
65	CABO FLEXIVEL BIPOLAR 1,5 MM	800	MT	R\$ 2,40	R\$ 4,05	R\$ 4,60	R\$ 2,00			R\$ 3,26	0,034%	R\$ 2.610,00
66	CABO FLEXIVEL BIPOLAR 4 MM	800	MT	R\$ 6,20	R\$ 10,20	R\$ 12,60	R\$ 4,50			R\$ 9,67	0,101%	R\$ 7.793,33
67	CABO FLEXIVEL BIPOLAR 6 MM	800	MT	R\$ 9,60		R\$ 16,90	R\$ 6,95			R\$ 11,15	0,117%	R\$ 8.920,00
68	CABO FLEXIVEL BIPOLAR 750V 2,5 MM	800	MT	R\$ 3,80	R\$ 7,64	R\$ 3,40	R\$ 3,90			R\$ 4,69	0,049%	R\$ 3.748,00
69	CABO FLEXIVEL PP 3X10 MM	500	MT	R\$ 45,90		R\$ 51,90	R\$ 95,00			R\$ 44,27	0,290%	R\$ 22.133,33



70	CABO FLEXÍVEL PP 4X1,5 MM	500	MT	R\$ 14,60	R\$ 12,90	R\$ 8,50	R\$ 12,00	R\$ 0,079%	R\$ 6.000,00
71	CABO FLEXÍVEL PP 4X10 MM	500	MT	R\$ 87,40	R\$ 69,50	R\$ 40,00	R\$ 58,97	R\$ 0,386%	R\$ 29.483,33
72	CABO FLEXÍVEL PP 4X2,5 MM	500	MT	R\$ 16,90	R\$ 17,50	R\$ 10,80	R\$ 15,07	R\$ 0,099%	R\$ 7.533,33
73	CABO FLEXÍVEL PP 4X4 MM	500	MT	R\$ 21,40	R\$ 27,80	R\$ 20,50	R\$ 23,23	R\$ 0,152%	R\$ 11.616,67
74	CABO FLEXÍVEL PP 5X1,5 MM	500	MT	R\$ 11,80	R\$ 16,20	R\$ 12,00	R\$ 13,33	R\$ 0,087%	R\$ 6.666,67
75	CABO FLEXÍVEL PP 5X2,5 MM	500	MT	R\$ 17,90	R\$ 36,50	R\$ 15,50	R\$ 27,67	R\$ 0,116%	R\$ 8.883,33
76	CABO FLEXÍVEL PP 5X4,5 MM	500	MT	R\$ 31,00	R\$ 6,50	R\$ 2,80	R\$ 5,80	R\$ 0,061%	R\$ 4.637,33
77	CABO FLEXÍVEL PP BIPOLAR 1,5 MM	800	MT	R\$ 6,30	R\$ 34,60	R\$ 25,00	R\$ 28,43	R\$ 0,298%	R\$ 22.746,67
78	CABO FLEXÍVEL PP BIPOLAR 10 MM	800	MT	R\$ 25,70	R\$ 21,50	R\$ 20,80	R\$ 21,60	R\$ 0,226%	R\$ 17.280,00
79	CABO FLEXÍVEL PP BIPOLAR 6 MM	800	MT	R\$ 22,50	R\$ 2,30	R\$ 3,50	R\$ 4,23	R\$ 0,008%	R\$ 695,00
80	CABO PARA TELEFONE 3 PARES	150	MT	R\$ 6,90	R\$ 20,90	R\$ 20,50	R\$ 20,30	R\$ 0,080%	R\$ 6.090,00
81	CABO PP 3 X 4	300	MT	R\$ 19,50	R\$ 56,85	R\$ 55,30	R\$ 55,89	R\$ 0,022%	R\$ 1.676,63
82	CADEADO GRANDE 50MM	30	UN	R\$ 56,40	R\$ 30,37	R\$ 28,50	R\$ 34,64	R\$ 0,023%	R\$ 1.732,13
83	CADEADO PEQUENO 35MM	50	UN	R\$ 34,70	R\$ 20,39	R\$ 21,20	R\$ 24,82	R\$ 0,016%	R\$ 1.241,13
84	CADEADO PEQUENO 25MM	50	UN	R\$ 22,70	R\$ 48,52	R\$ 42,60	R\$ 38,86	R\$ 0,153%	R\$ 11.656,50
85	CAIBRO DE MADEIRA 2X4" DE 4,00M PINUS	300	UN	R\$ 46,80	R\$ 60,00	R\$ 53,90	R\$ 48,00	R\$ 0,189%	R\$ 14.400,00
86	CAIBRO DE MADEIRA 2X5" DE 4,00M PINUS	300	UN	R\$ 59,60	R\$ 7,280,00	R\$ 5.900,00	R\$ 7.489,00	R\$ 0,490%	R\$ 37.444,98
87	CAIXA D'ÁGUA POLIETILENO 10000L	5	UN	R\$ 7.450,00	R\$ 3.571,52	R\$ 4.299,00	R\$ 3.862,63	R\$ 0,233%	R\$ 19.313,15
88	CAIXA D'ÁGUA POLIETILENO 5000L	5	UN	R\$ 3.980,00	R\$ 500,37	R\$ 566,90	R\$ 559,02	R\$ 0,146%	R\$ 11.180,47
89	CAIXA D'ÁGUA POLIETILENO 1000L	20	UN	R\$ 619,80	R\$ 319,67	R\$ 291,00	R\$ 310,04	R\$ 0,081%	R\$ 6.200,85
90	CAIXA D'ÁGUA POLIETILENO 310L	20	UN	R\$ 329,50	R\$ 332,54	R\$ 338,00	R\$ 346,31	R\$ 0,091%	R\$ 6.926,20
91	CAIXA D'ÁGUA POLIETILENO 500L	20	UN	R\$ 364,70	R\$ 50,48	R\$ 56,90	R\$ 56,32	R\$ 0,074%	R\$ 5.632,00
92	CAIXA DE DESCARGA EXT.	100	UN	R\$ 58,90	R\$ 260,98	R\$ 209,00	R\$ 223,00	R\$ 0,058%	R\$ 4.459,90
93	CAIXA DE PORTA 13 CM	20	UN	R\$ 212,00	R\$ 275,38	R\$ 225,00	R\$ 242,47	R\$ 0,064%	R\$ 4.849,40
94	CAIXA DE PORTA 14 CM	20	UN	R\$ 224,50	R\$ 358,18	R\$ 285,00	R\$ 286,00	R\$ 0,075%	R\$ 5.720,00
95	CAIXA DE PORTA 18 CM	20	UN	R\$ 283,00	R\$ 2,89	R\$ 1,30	R\$ 294,20	R\$ 0,077%	R\$ 5.884,00
96	CAIXA DESC ACOPL BRANCO	20	UN	R\$ 318,60	R\$ 90,00	R\$ 60,00	R\$ 322,17	R\$ 0,063%	R\$ 4.832,50
97	CAIXA DESC ACOPL CORES	15	UN	R\$ 336,60	R\$ 45,06	R\$ 20,50	R\$ 2,90	R\$ 0,004%	R\$ 289,75
98	CAIXA MOFA 2X4	100	UN	R\$ 3,90	R\$ 312,00	R\$ 280,00	R\$ 64,67	R\$ 0,042%	R\$ 3.233,33
99	CAIXA PARAFUSO P/ FORRO C/ 500	50	CX	R\$ 65,00	R\$ 15,99	R\$ 17,50	R\$ 29,37	R\$ 0,008%	R\$ 587,30
100	CAIXA SIFONADA N° 61 100X100X50/40	20	UN	R\$ 16,90	R\$ 9,62	R\$ 10,00	R\$ 292,17	R\$ 0,191%	R\$ 14.608,33
101	CAIXA/PORTA C/PR V.FINA 13CM	50	UN	R\$ 284,50	R\$ 48,10	R\$ 45,00	R\$ 16,10	R\$ 0,169%	R\$ 12.878,00
102	CAL HIDRATADO 25 KG	800	SC	R\$ 17,90	R\$ 48,06	R\$ 48,10	R\$ 10,51	R\$ 0,014%	R\$ 1.050,50
103	CAL LÍQUIDO 1 LITROS	100	UN	R\$ 10,40	R\$ 10,80	R\$ 11,00	R\$ 47,77	R\$ 0,063%	R\$ 4.776,50
104	CAL LÍQUIDO 5 LITROS	100	UN	R\$ 49,90	R\$ 17,35	R\$ 16,90	R\$ 10,68	R\$ 0,112%	R\$ 8.540,00
105	CAL PARA PINTURA C/8KG	800	SC	R\$ 10,90	R\$ 12,37	R\$ 12,50	R\$ 16,29	R\$ 0,064%	R\$ 4.886,25
106	CAL VIREM 20 KG	300	SC	R\$ 17,90	R\$ 8,50	R\$ 8,50	R\$ 13,59	R\$ 0,036%	R\$ 2.718,50
107	CANALETE PVC SISTEMA X COM FITA ADESIVA 20X10 MM	200	MT	R\$ 13,50	R\$ 3,50	R\$ 3,50	R\$ 7,27	R\$ 0,019%	R\$ 1.453,33
108	CANALETAS PARA DIVISORIA EM MADEIRA	200	MT	R\$ 9,80	R\$ 8,50	R\$ 8,50	R\$ 7,27	R\$ 0,019%	R\$ 1.453,33

*Handwritten signature and date:*  
 006  
 20/06/2023

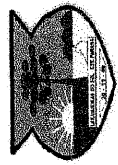

109	CANIVETE MÉDIO	20	UN	R\$ 73,60	R\$ 32,90	R\$ 85,00	R\$	R\$	R\$ 62,63	R\$	73,74	0,019%	R\$ 1.474,87
110	CANO DE ESGOTO 100MM	480	MT	R\$ 26,50	R\$ 16,98	R\$ 18,00	R\$	R\$	R\$	R\$	21,33	0,134%	R\$ 10.239,60
111	CANO DE ESGOTO 40MM	480	MT	R\$ 10,30	R\$ 6,93	R\$ 8,00	R\$	R\$	R\$	R\$	8,26	0,052%	R\$ 3.966,00
112	CANO DE ESGOTO 50MM	360	MT	R\$ 17,50	R\$ 14,09	R\$ 10,00	R\$	R\$	R\$	R\$	13,37	0,063%	R\$ 4.814,10
113	CANO PVC ÁGUA FRIA 20MM C/6 METROS	10	BR	R\$ 37,90	R\$ 28,31	R\$ 25,00	R\$	R\$	R\$	R\$	29,28	0,004%	R\$ 292,78
114	CANO PVC ÁGUA FRIA 32MM C/6 METROS	25	BR	R\$ 95,90	R\$ 63,55	R\$ 58,00	R\$	R\$	R\$	R\$	60,85	0,020%	R\$ 1.521,25
115	CANO PVC ÁGUA FRIA 40MM C/6 METROS	80	BR	R\$ 147,80	R\$ 55,77	R\$ 105,00	R\$	R\$	R\$	R\$	90,30	0,095%	R\$ 7.224,00
116	CANO PVC ÁGUA FRIA 50MM C/6 METROS	25	BR	R\$ 161,70	R\$ 141,01	R\$ 125,00	R\$	R\$	R\$	R\$	133,90	0,044%	R\$ 3.347,56
117	CANO PVC ÁGUA FRIA 60MM C/6 METROS	10	BR	R\$ 265,90	R\$ 155,82	R\$ 135,00	R\$	R\$	R\$	R\$	158,24	0,021%	R\$ 1.582,40
118	CANO PVC ÁGUA FRIA 75MM C/6 METROS	10	BR	R\$ 423,00	R\$ 259,69	R\$ 140,00	R\$	R\$	R\$	R\$	272,78	0,036%	R\$ 2.727,83
119	CANO PVC ESGOTO 100MM C/6 METROS	80	BR	R\$ 159,00	R\$ 143,09	R\$ 95,00	R\$	R\$	R\$	R\$	288,76	0,036%	R\$ 11.653,07
120	CANO PVC ESGOTO 150MM C/6 METROS	20	BR	R\$ 376,80	R\$ 321,94	R\$ 160,00	R\$	R\$	R\$	R\$	134,90	0,153%	R\$ 5.952,40
121	CANO PVC ESGOTO 200MM C/6 METROS	20	BR	R\$ 739,80	R\$ 648,67	R\$ 220,00	R\$	R\$	R\$	R\$	529,99	0,078%	R\$ 11.784,40
122	CANO PVC ESGOTO 40MM C/6 METROS	30	BR	R\$ 61,70	R\$ 41,59	R\$ 35,00	R\$	R\$	R\$	R\$	38,50	0,154%	R\$ 1.214,93
123	CANO PVC ESGOTO 50MM C/6 METROS	20	BR	R\$ 104,80	R\$ 84,54	R\$ 75,00	R\$	R\$	R\$	R\$	71,61	0,020%	R\$ 1.513,25
125	CANO PVC ESGOTO 75MM C/6 METROS	20	BR	R\$ 154,90	R\$ 118,21	R\$ 75,00	R\$	R\$	R\$	R\$	98,24	0,027%	R\$ 2.051,45
126	CANO SOLDAVEL 25MM	480	MT	R\$ 7,50	R\$ 6,63	R\$ 4,50	R\$	R\$	R\$	R\$	5,91	0,037%	R\$ 2.834,40
127	CAPACITOR ELETROLÍTICO 20WF	300	UN	R\$ 27,50	R\$	R\$ 35,00	R\$	R\$	R\$	R\$	34,67	0,136%	R\$ 10.400,00
128	CARRTEL P/ FIO DE ROÇADEIRA STHL	20	UN	R\$ 59,80	R\$ 59,90	R\$ 165,00	R\$	R\$	R\$	R\$	59,60	0,016%	R\$ 1.192,00
129	CARRINHO DE MÃO C/ CAÇAMBA METÁLICA FUNDA DE NO MÍNIMO 65L	20	UN	R\$ 396,00	R\$ 589,54	R\$ 290,00	R\$	R\$	R\$	R\$	421,83	0,106%	R\$ 8.098,87
130	CAVADEIRA ARTICULADA 2 CABOS	10	UN	R\$ 112,00	R\$ 184,57	R\$ 85,00	R\$	R\$	R\$	R\$	145,16	0,019%	R\$ 1.451,57
131	CAVADEIRA SIMPLIS 1 CABO	20	UN	R\$ 72,80	R\$ 66,11	R\$ 45,00	R\$	R\$	R\$	R\$	62,95	0,016%	R\$ 1.259,05
132	CHAPA DE COMPENSADO	300	UN	R\$ 86,00	R\$ 93,76	R\$ 110,00	R\$	R\$	R\$	R\$	95,19	0,374%	R\$ 28.557,00
133	CHAVE CATRACA	10	UN	R\$ 472,50	R\$	R\$ 95,00	R\$	R\$	R\$	R\$	104,97	0,014%	R\$ 1.049,67
135	CHAVE DE BOCA n° 10 e 11	5	UN	R\$ 10,50	R\$ 9,93	R\$ 22,00	R\$	R\$	R\$	R\$	11,64	0,001%	R\$ 58,22
136	CHAVE DE BOCA n° 12 e 13	5	UN	R\$ 11,50	R\$ 11,74	R\$ 22,00	R\$	R\$	R\$	R\$	13,05	0,001%	R\$ 65,23
137	CHAVE DE BOCA n° 14 e 15	5	UN	R\$ 14,50	R\$ 10,89	R\$ 22,00	R\$	R\$	R\$	R\$	14,43	0,001%	R\$ 72,15
138	CHAVE DE BOCA n° 16 e 17	5	UN	R\$ 18,30	R\$ 15,73	R\$ 22,00	R\$	R\$	R\$	R\$	18,98	0,001%	R\$ 94,91
139	CHAVE DE BOCA n° 18 e 19	5	UN	R\$ 19,80	R\$ 12,27	R\$ 22,00	R\$	R\$	R\$	R\$	22,10	0,001%	R\$ 110,50
140	CHAVE DE BOCA n° 20 e 21	5	UN	R\$ 21,40	R\$	R\$ 25,00	R\$	R\$	R\$	R\$	24,97	0,002%	R\$ 124,83
141	CHAVE DE FENDA	10	UN	R\$ 31,50	R\$ 15,78	R\$ 18,00	R\$	R\$	R\$	R\$	18,56	0,002%	R\$ 185,60
142	CHAVE ESTRELA n° 10 e 11	5	UN	R\$ 28,50	R\$	R\$ 18,00	R\$	R\$	R\$	R\$	20,57	0,001%	R\$ 102,83
143	CHAVE ESTRELA n° 12 e 13	5	UN	R\$ 30,00	R\$	R\$ 18,00	R\$	R\$	R\$	R\$	21,60	0,001%	R\$ 108,00
144	CHAVE ESTRELA n° 14 e 15	5	UN	R\$ 32,70	R\$	R\$ 18,00	R\$	R\$	R\$	R\$	23,10	0,002%	R\$ 115,50
145	CHAVE ESTRELA n° 14 e 15	5	UN	R\$ 32,70	R\$	R\$ 25,00	R\$	R\$	R\$	R\$	25,82	0,002%	R\$ 129,08
146	CHAVE GRIFO 1 ½	5	UN	R\$ 119,60	R\$ 146,63	R\$ 140,00	R\$	R\$	R\$	R\$	135,41	0,009%	R\$ 677,05
147	CHAVE PARA VÁLVULA DUCOL	2	UN	R\$ 79,90	R\$	R\$ 125,00	R\$	R\$	R\$	R\$	94,97	0,002%	R\$ 189,93
148	CHAVE PHILLIPS	10	UN	R\$ 32,40	R\$ 18,81	R\$ 18,00	R\$	R\$	R\$	R\$	18,77	0,002%	R\$ 187,70

*Handwritten signature and date:*  
 007  
 2007

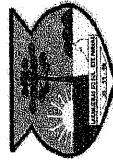

149	CHUVEIRO ELÉTRICO DUCHA 12TV 5.500W	50	UN	R\$ 74,50	R\$ 156,69	R\$ 84,50	R\$ 75,00	R\$ 78,00	0,051%	R\$ 3.900,00
150	CHUVEIRO ELÉTRICO DUCHA 220V 5.500W	50	UN	R\$ 74,50	R\$ 156,60	R\$ 84,50	R\$ 75,00	R\$ 78,00	0,051%	R\$ 3.900,00
151	CIMENTO NORMATIZADO SACO C/ 50KG	2.300	SC	R\$ 45,90	R\$ 49,98	R\$ 41,00	R\$ 40,00	R\$ 44,22	1,332%	R\$ 101.706,00
152	CINTO PARAQUEDISTA	4	UN	R\$ 39,90		R\$ 184,50	R\$ 250,00	R\$ 221,02	0,012%	R\$ 884,08
153	COLA CONTATO 2,8 L	20	UN	R\$ 169,80	R\$ 108,66	R\$ 119,90	R\$ 110,00	R\$ 127,09	0,033%	R\$ 2.541,80
154	COLA EPÓXI 1º LINHA DO TIPO ADESIVO PROFISSIONAL, C/ 23G	100	UN	R\$ 34,80		R\$ 33,90	R\$ 35,00	R\$ 34,57	0,045%	R\$ 3.456,67
155	COLA PARA CANO SOLDAVEL 270GR	100	UN	R\$ 31,00	R\$ 19,20	R\$ 27,50	R\$ 29,00	R\$ 26,68	0,035%	R\$ 2.667,50
156	COLUNA DE AÇO ARMADA 7X14 ¼ - 6,3MM C/6MT	50	UN	R\$ 116,00		R\$ 117,90	R\$ 131,00	R\$ 121,63	0,080%	R\$ 6.081,67
157	COLUNA DE AÇO ARMADA 7X14 3/8 - 10MM C/6MT	120	UN	R\$ 227,00	R\$ 196,20	R\$ 221,90	R\$ 245,00	R\$ 222,53	0,350%	R\$ 26.703,00
158	COLUNA DE AÇO ARMADA 7X14 5/16 - 8MM C/6MT	120	UN	R\$ 136,90	R\$ 136,61	R\$ 119,90	R\$ 155,00	R\$ 137,10	0,215%	R\$ 16.452,30
159	COLUNA DE AÇO ARMADA 7X17 3/8 - 10MM C/6MT	120	UN	R\$ 228,70	R\$ 198,00	R\$ 239,90	R\$ 245,00	R\$ 227,90	0,358%	R\$ 27.348,00
160	COLUNA DE AÇO ARMADA 7X17 5/16 - 8MM C/6MT	120	UN	R\$ 148,90	R\$ 142,20	R\$ 229,90	R\$ 165,00	R\$ 171,50	0,270%	R\$ 20.580,00
161	COLUNA DE AÇO ARMADA 7X20 3/8 - 10MM C/6MT	50	UN	R\$ 239,50	R\$ 225,00	R\$ 247,60	R\$ 255,00	R\$ 241,78	0,158%	R\$ 12.088,75
162	COLUNA DE AÇO ARMADA 7X20 5/16 - 8MM C/6MT	50	UN	R\$ 173,60	R\$ 145,79	R\$ 237,60	R\$ 199,00	R\$ 189,00	0,124%	R\$ 9.449,88
163	COLUNA DE AÇO ARMADA 7X25 3/8 - 10MM C/6MT	50	UN	R\$ 234,50	R\$ 239,40	R\$ 251,00	R\$ 245,00	R\$ 242,48	0,159%	R\$ 12.123,75
164	COLUNA DE LAVATÓRIO BRANCO LOUÇA	50	UN	R\$ 121,90	R\$ 104,78	R\$ 109,50	R\$ 131,00	R\$ 116,80	0,076%	R\$ 5.839,75
165	CONTATOR 32 A TRIPOLAR	100	UN	R\$ 225,00	R\$ 135,90	R\$ 135,90	R\$ 330,00	R\$ 279,99	0,365%	R\$ 27.833,00
166	CONDUTE ¼	300	MT	R\$ 4,20	R\$ 1,90	R\$ 1,90	R\$ 4,00	R\$ 3,37	0,013%	R\$ 1.010,00
167	CONDUTE ¾ BRANCO	200	MT	R\$ 5,90	R\$ 2,60	R\$ 2,60	R\$ 4,00	R\$ 4,17	0,011%	R\$ 833,33
168	CONDUTE ¾ PRETO	200	MT	R\$ 4,20	R\$ 2,25	R\$ 2,25	R\$ 5,50	R\$ 3,98	0,010%	R\$ 796,67
169	CONDUTE 1" BRANCO	200	MT	R\$ 6,20	R\$ 3,40	R\$ 3,40	R\$ 6,50	R\$ 5,37	0,014%	R\$ 1.073,33
170	CONDUTE 1" PRETO	200	MT	R\$ 6,20	R\$ 3,10	R\$ 3,10	R\$ 7,00	R\$ 5,43	0,014%	R\$ 1.086,67
171	CONDULETE	100	UN	R\$ 14,20	R\$ 12,60	R\$ 12,60	R\$ 5,50	R\$ 10,77	0,014%	R\$ 1.076,67
172	CONDULETE BRANCO	600	UN	R\$ 25,60	R\$ 16,50	R\$ 16,50	R\$ 5,50	R\$ 15,87	0,125%	R\$ 9.520,00
173	CONECTOR BIMETALICO	200	UN	R\$ 6,80	R\$ 7,03	R\$ 5,95	R\$ 7,50	R\$ 6,82	0,018%	R\$ 1.364,00
174	CONECTOR P/HASTE TERRA	100	UN	R\$ 12,90	R\$ 6,42	R\$ 12,70	R\$ 10,00	R\$ 10,51	0,014%	R\$ 1.050,50
175	CONECTOR PERFORANTE 10A 70MM	300	UN	R\$ 12,50	R\$ 19,10	R\$ 10,20	R\$ 14,00	R\$ 13,95	0,055%	R\$ 4.185,00
176	CONECTOR PERFORANTE 10A 95MM	400	UN	R\$ 12,50	R\$ 19,10	R\$ 12,50	R\$ 25,00	R\$ 17,28	0,091%	R\$ 6.910,00
177	CONECTOR PERFORANTE 16 120MM	200	UN	R\$ 24,90	R\$ 16,80	R\$ 16,80	R\$ 25,00	R\$ 22,23	0,058%	R\$ 4.446,67
178	CONTATOR 25 AMPERES TRIPOLAR	100	UN	R\$ 183,00	R\$ 194,50	R\$ 194,50	R\$ 300,00	R\$ 190,96	0,250%	R\$ 19.096,00
179	CONTATOR 3X40A	100	UN	R\$ 478,50	R\$ 409,90	R\$ 409,90	R\$ 380,00	R\$ 422,80	0,554%	R\$ 42.280,00
180	CONTATOR TRIPOLAR 40A	150	UN	R\$ 478,50	R\$ 409,90	R\$ 409,90	R\$ 380,00	R\$ 422,80	0,831%	R\$ 63.420,00
181	CORANTE LÍQUIDO P/TINTA (BISNAGA) 60 ML - DIVERSAS CORES	600	UN	R\$ 6,90	R\$ 6,26	R\$ 6,10	R\$ 5,50	R\$ 6,29	0,049%	R\$ 3.772,80
182	CORDA P/VARAL C/ 20 MTS	100	UN	R\$ 19,80	R\$ 12,90	R\$ 12,90	R\$ 6,00	R\$ 12,90	0,017%	R\$ 1.290,00
183	CORRENTE 4MM	200	MT	R\$ 25,00	R\$ 53,04	R\$ 16,40	R\$ 16,00	R\$ 19,13	0,050%	R\$ 3.826,67
184	CORTADEIRA C/ CABO	50	UN	R\$ 46,80	R\$ 83,36	R\$ 65,90	R\$ 48,00	R\$ 61,02	0,040%	R\$ 3.050,75
185	CUMIEIRA 4MM	300	UN	R\$ 25,80	R\$ 23,33	R\$ 21,20	R\$ 22,00	R\$ 23,08	0,091%	R\$ 6.924,75

*Handwritten signature and number 008*



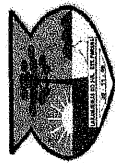

186	CUMIEIRA 5MM	300	UN	R\$ 69,90	R\$ 69,43	R\$ 70,80	R\$ 30,00	R\$	R\$	R\$ 70,04	0,275%	R\$ 21.013,00
187	CURVA ESGOTO CURTA 90 X 100 MM	50	UN	R\$ 38,00	R\$ 77,29	R\$ 33,80	R\$ 18,00	R\$	R\$ 31,93	R\$ 34,58	0,023%	R\$ 1.728,83
188	CURVA ESGOTO LONGA 90 X 0,75 MM	50	UN	R\$ 67,00	R\$ 17,52	R\$ 39,60	R\$ 15,00	R\$	R\$ 29,39	R\$ 28,84	0,019%	R\$ 1.441,83
189	CURVA SOLDADAVEL 40MM	50	UN	R\$ 22,90	R\$ 15,90	R\$ 21,20	R\$ 18,00	R\$	R\$	R\$ 19,50	0,013%	R\$ 975,00
190	CURVA SOLDADAVEL 90 X 25MM	100	UN	R\$ 5,80	R\$ 9,14	R\$ 5,45	R\$ 8,00	R\$	R\$	R\$ 7,10	0,009%	R\$ 709,75
191	CURVA SOLDADAVEL 90 X 50MM	50	UN	R\$ 24,70	R\$ 29,00	R\$ 24,80	R\$ 23,00	R\$	R\$	R\$ 25,38	0,017%	R\$ 1.268,75
192	DESEMPENADEIRA DE PLÁSTICO EMBORRACHADA 30CMX17CM	30	UN	R\$ 25,90	R\$ 21,09	R\$ 32,30	R\$ 25,00	R\$	R\$	R\$ 26,07	0,010%	R\$ 782,18
193	DESEMPENADEIRA DE PLÁSTICO LISA P/ PINTURA 30CMX17CM	30	UN	R\$ 23,80	R\$ 21,09	R\$ 21,20	R\$ 15,00	R\$	R\$	R\$ 20,27	0,008%	R\$ 608,18
194	DESENGRIPANTE SPRAY 300ML	50	TB	R\$ 29,50	R\$ 37,09	R\$ 8,90	R\$ 15,00	R\$ 31,50	R\$	R\$ 32,70	0,021%	R\$ 1.634,83
195	DESENTUPIDOR P/ VASO C/ CABO	15	UN	R\$ 17,90	R\$ 18,48	R\$ 28,90	R\$ 15,00	R\$	R\$	R\$ 17,13	0,003%	R\$ 256,90
196	DISCO CORTE 09"	80	UN	R\$ 14,80	R\$ 11,96	R\$ 17,90	R\$ 30,00	R\$	R\$	R\$ 14,89	0,016%	R\$ 1.190,93
197	DISCO DE CORTE DIAMANTADO SEGMENTADO CORTE SECO D350MM/ D25-4MM	50	UN	R\$ 519,50	R\$ 378,00	R\$ 289,00	R\$ 360,00	R\$	R\$	R\$ 342,33	0,224%	R\$ 17.116,67
198	DISCO DE MAKITA P/ CERÂMICA	50	UN	R\$ 48,90	R\$ 58,60	R\$ 38,60	R\$ 30,00	R\$	R\$	R\$ 39,17	0,026%	R\$ 1.958,33
199	DISCO DE MAKITA P/ MADEIRA	50	UN	R\$ 48,60	R\$ 30,00	R\$ 24,10	R\$ 35,00	R\$	R\$	R\$ 27,05	0,018%	R\$ 1.352,50
200	DISCO DE MAKITA P/ PORCELANATO	50	UN	R\$ 89,90	R\$ 46,08	R\$ 45,90	R\$ 40,00	R\$	R\$	R\$ 43,99	0,029%	R\$ 2.199,67
201	DISJUNTOR TRIFÁSICO 40A	100	UN	R\$ 71,00	R\$ 59,36	R\$ 84,60	R\$ 55,00	R\$	R\$	R\$ 67,49	0,088%	R\$ 6.749,00
202	DISJUNTOR BIFÁSICO 20A	100	UN	R\$ 45,80	R\$ 46,25	R\$ 50,70	R\$ 45,00	R\$	R\$	R\$ 46,94	0,061%	R\$ 4.693,75
203	DISJUNTOR BIFÁSICO 50A	40	UN	R\$ 48,90	R\$ 46,25	R\$ 56,75	R\$ 55,00	R\$	R\$	R\$ 51,73	0,027%	R\$ 2.069,00
204	DISJUNTOR DIN TRIFÁSICO 32A	100	UN	R\$ 61,50	R\$ 45,18	R\$ 64,90	R\$ 45,00	R\$	R\$	R\$ 54,15	0,071%	R\$ 5.414,50
205	DISJUNTOR MONO 16A	150	UN	R\$ 14,80	R\$ 11,04	R\$ 13,90	R\$ 20,00	R\$	R\$	R\$ 14,94	0,029%	R\$ 2.240,25
206	DISJUNTOR MONO 25A	150	UN	R\$ 14,80	R\$ 13,16	R\$ 14,40	R\$ 25,00	R\$	R\$	R\$ 16,84	0,033%	R\$ 2.526,00
207	DISJUNTOR MONO 32A	150	UN	R\$ 14,80	R\$ 13,05	R\$ 15,20	R\$ 25,00	R\$	R\$	R\$ 17,01	0,033%	R\$ 2.551,88
208	DISJUNTOR MONO 40A	150	UN	R\$ 17,50	R\$ 15,51	R\$ 16,40	R\$ 30,00	R\$	R\$	R\$ 19,85	0,039%	R\$ 2.977,88
209	DISJUNTOR NEMA TRIFÁSICO 100A	50	UN	R\$ 183,00	R\$ 121,02	R\$ 139,60	R\$ 125,00	R\$	R\$	R\$ 142,16	0,093%	R\$ 7.107,75
210	DISJUNTOR NEMA TRIFÁSICO 50A	100	UN	R\$ 135,00	R\$ 56,62	R\$ 109,90	R\$ 65,00	R\$ 101,70	R\$	R\$ 115,53	0,151%	R\$ 11.553,33
211	DISJUNTOR TRIFÁSICO 50A DIN	100	UN	R\$ 71,00	R\$ 31,00	R\$ 78,50	R\$ 65,00	R\$	R\$	R\$ 71,50	0,094%	R\$ 7.150,00
212	DOBRADIÇA POLIDA 3.1/2"	40	PAR	R\$ 10,90	R\$ 19,49	R\$ 19,70	R\$ 10,50	R\$	R\$	R\$ 15,15	0,008%	R\$ 605,90
213	DOBRADIÇA POLIDA 3"	40	PAR	R\$ 9,40	R\$ 17,29	R\$ 16,90	R\$ 16,00	R\$	R\$	R\$ 14,90	0,008%	R\$ 595,90
214	EMENDA P/ MANG 1	50	UN	R\$ 2,80	R\$ 3,39	R\$ 2,30	R\$ 2,50	R\$	R\$	R\$ 2,75	0,002%	R\$ 137,38
215	ENGATE FLEXÍVEL 50CM	50	UN	R\$ 8,60	R\$ 11,92	R\$ 12,50	R\$ 15,00	R\$	R\$	R\$ 12,01	0,008%	R\$ 600,25
216	ENGATE FLEXÍVEL DE PVC 40 CM	50	UN	R\$ 7,50	R\$ 12,42	R\$ 11,60	R\$ 15,00	R\$	R\$	R\$ 11,63	0,008%	R\$ 581,50
217	ENGATE FLEXÍVEL PVC 30 CM	50	UN	R\$ 7,00	R\$ 4,72	R\$ 11,60	R\$ 25,00	R\$	R\$	R\$ 7,77	0,005%	R\$ 388,67
218	ENXADA C/ CABO	50	UN	R\$ 46,70	R\$ 82,56	R\$ 89,60	R\$ 55,00	R\$	R\$	R\$ 68,47	0,045%	R\$ 3.423,25
219	ESCADA 7 DEGRAUS	4	UN	R\$ 298,70	R\$ 285,17	R\$ 326,60	R\$ 330,00	R\$	R\$	R\$ 305,12	0,016%	R\$ 1.220,47
220	ESCADA 7 DEGRAUS MULTIFUNCIONAL EM ALUMÍNIO	4	UN	R\$ 814,00	R\$ 526,26	R\$ 749,90	R\$ 350,00	R\$	R\$	R\$ 696,72	0,037%	R\$ 2.786,88
221	ESCADA FIBRA DE VIDRO 4,20 X 7,20	1	UN	R\$ 1.398,00		R\$ 1.495,00	R\$ 2.300,00	R\$ 1.331,99	R\$	R\$ 1.408,33	0,018%	R\$ 1.408,33
222	ESPATULA DE AÇO 2"	40	UN	R\$ 17,60	R\$ 19,52	R\$ 9,10	R\$ 10,00	R\$	R\$	R\$ 14,06	0,007%	R\$ 562,20

*[Handwritten signature]*  
009



223	ESPATULA DE SILICONE	40	UN
224	ESPELHO DE MADEIRA MOLDURADO 20 CM	1.000	MT
225	FACÃO N° 16 C/ BAINHA	20	UN
226	FECHADURA BOLA CROM EXT	50	UN
227	FECHADURA BOLA CROM INT	100	UN
228	FECHADURA EXTERNA	50	UN
229	FECHADURA INTERNA	80	UN
230	FERRO CA50 1000MM 3/8 C/ 12 METROS	900	BR
231	FERRO CA50 1230MM 1/2 C/ 12 METROS	500	BR
232	FERRO CA50 1600MM 5/8 C/ 12 METROS	500	BR
233	FERRO CA50 630MM 1/4 C/ 12 METROS	1.000	BR
234	FERRO CA50 800MM 5/16 C/ 12 METROS	800	BR
235	FERRO CA60 420MM 1/2 C/ 12 METROS	1.000	BR
236	FIO FLEXIVEL 1,0 MM2	2.000	MT
237	FIO FLEXIVEL 1,5 MM2	2.000	MT
238	FIO FLEXIVEL 2,5 MM2	2.000	MT
239	FIO FLEXIVEL 4,0MM2	1.000	MT
240	FIO FLEXIVEL 6 MM2	1.000	MT
241	FIO FLEXIVEL 10MM	600	MT
242	FIO PARA ROÇADEIRA 2,5MM	1.000	MT
243	FIO PARALELO (2X1,5)MM	1.000	MT
244	FIO PARALELO (2X2,5)MM	2.000	MT
245	FIO PARALELO (2X4)MM	2.000	MT
246	FITA MULTIUSO ADESIVA 10CM C/10 METROS.	65	RL
247	FITA ALTA FUSÃO 19MMX10 METROS	25	UN
248	FITA ALUMINIZADA AUTO ADESIVA DE 10CM C/ 10 METROS PARA COBERTURA ( V	50	RL
249	FITA AUTO FUSÃO 10 METROS	100	UN
250	FITA CREPE 48 MM - 50 METROS	100	UN
251	FITA DUPLA FACE DE 12MM 3 METROS	100	RL
252	FITA ISOLANTE 10 METROS	400	UN
253	FITA ISOLANTE 20 METROS	100	RL
254	FITA ISOLANTE 50 METROS	100	UN
255	FITA PARA DEMARCAÇÃO / ISOLAMENTO AMARELA E PRETA C/100 MTS	500	RL
256	FITA VEDA ROSCA 10 M	200	RL
257	FITA VEDA ROSCA 25 M	100	RL
258	FLANGE 1 X1/4	50	UN
259	FONTE CHAVEADA 12V ENT.BIV	30	UN

R\$	3,90	R\$	3,61	R\$	3,20	R\$	10,00	R\$	4,85	0,003%	R\$	193,92
R\$	38,00	R\$	32,40	R\$	25,30	R\$	25,00	R\$	30,18	0,395%	R\$	30.175,00
R\$	84,00	R\$	43,67	R\$	92,90	R\$	35,00	R\$	63,89	0,017%	R\$	1.277,85
R\$	76,50	R\$	69,63	R\$	132,90	R\$	85,00	R\$	91,01	0,060%	R\$	4.550,38
R\$	66,70	R\$	78,44	R\$	116,70	R\$	85,00	R\$	87,21	0,114%	R\$	8.721,00
R\$	69,80	R\$	78,24	R\$	71,90	R\$	65,00	R\$	71,24	0,047%	R\$	3.561,75
R\$	62,30	R\$	60,21	R\$	56,50	R\$	65,00	R\$	61,00	0,064%	R\$	4.890,20
R\$	91,89	R\$	115,78	R\$	91,90	R\$	255,00	R\$	99,86	1,177%	R\$	89.871,00
R\$	136,50	R\$	157,24	R\$	145,10	R\$	275,00	R\$	146,28	0,958%	R\$	73.140,00
R\$	243,90	R\$	243,53	R\$	262,50	R\$	245,00	R\$	246,23	1,613%	R\$	123.116,25
R\$	43,25	R\$	45,18	R\$	40,90	R\$	245,00	R\$	43,11	0,565%	R\$	43.110,00
R\$	62,87	R\$	69,36	R\$	61,70	R\$	255,00	R\$	64,64	0,677%	R\$	51.714,67
R\$	20,96	R\$	23,40	R\$	21,70	R\$	145,00	R\$	22,02	0,288%	R\$	22.020,00
R\$	1,90	R\$		R\$	2,00	R\$	2,00	R\$	1,97	0,052%	R\$	3.933,33
R\$	2,40	R\$	2,06	R\$	2,20	R\$	2,30	R\$	2,24	0,059%	R\$	4.480,00
R\$	3,80	R\$	3,54	R\$	3,40	R\$	3,20	R\$	3,49	0,091%	R\$	6.970,00
R\$	6,20	R\$	5,82	R\$	5,95	R\$	4,90	R\$	5,72	0,075%	R\$	5.717,50
R\$	9,70	R\$	8,10	R\$	8,60	R\$	6,95	R\$	8,34	0,109%	R\$	8.337,50
R\$	15,30	R\$	15,03	R\$	13,90	R\$	10,50	R\$	13,68	0,108%	R\$	8.209,50
R\$	1,80	R\$	0,51	R\$	0,95	R\$	1,50	R\$	1,19	0,016%	R\$	1.190,00
R\$	4,90	R\$	4,05	R\$	4,60	R\$	3,90	R\$	4,36	0,057%	R\$	4.362,50
R\$	7,50	R\$	7,64	R\$	6,90	R\$	4,90	R\$	6,74	0,176%	R\$	13.470,00
R\$	12,40	R\$	10,20	R\$	12,60	R\$	6,90	R\$	10,53	0,276%	R\$	21.050,00
R\$	59,80	R\$	113,30	R\$	55,00	R\$	30,00	R\$	48,27	0,041%	R\$	3.137,33
R\$	27,90	R\$	28,37	R\$	28,75	R\$	35,00	R\$	30,01	0,010%	R\$	750,13
R\$	59,80	R\$	23,89	R\$	15,90	R\$	353,00	R\$	33,20	0,022%	R\$	1.659,83
R\$	27,90	R\$	28,37	R\$	28,75	R\$	20,00	R\$	26,26	0,034%	R\$	2.625,50
R\$	18,90	R\$	16,41	R\$	15,60	R\$	15,00	R\$	16,04	0,021%	R\$	1.604,20
R\$	13,40	R\$	19,35	R\$	26,50	R\$	30,00	R\$	22,31	0,029%	R\$	2.231,25
R\$	6,30	R\$	6,49	R\$	5,50	R\$	7,00	R\$	6,32	0,033%	R\$	2.529,00
R\$	10,90	R\$	10,04	R\$	10,30	R\$	10,00	R\$	10,31	0,014%	R\$	1.031,00
R\$	28,60	R\$	28,70	R\$	25,75	R\$	15,00	R\$	24,51	0,032%	R\$	2.451,25
R\$	22,80	R\$	50,54	R\$	13,90	R\$	22,00	R\$	19,57	0,128%	R\$	9.783,33
R\$	5,90	R\$	5,74	R\$	5,75	R\$	5,00	R\$	5,60	0,015%	R\$	1.119,50
R\$	11,80	R\$	12,33	R\$	10,90	R\$	10,00	R\$	11,26	0,015%	R\$	1.125,75
R\$	28,70	R\$	22,00	R\$	49,50	R\$	10,50	R\$	25,96	0,017%	R\$	1.298,17
R\$	647,00	R\$		R\$	599,90	R\$	490,00	R\$	578,97	0,227%	R\$	17.369,00

Handwritten signature and initials.

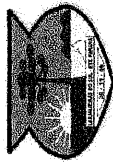

260	FORRO PVC 100 X 8 0 MM	2.000	UN	
261	FUNDO PREPARADOR BASE ÁGUA 18,0 LT	200	UN	
262	GLOBO DE PROTEÇÃO REPUBLICANO	100	UN	
263	GRAFATO BRANCO 25KG	50	UN	
264	GRAMPO MIGUELÃO	100	PCT	
265	GUIA PARA FIAÇÃO ELÉTRICA MÍNIMO 10MIT	5	UN	
266	HASTE TERRA	150	UN	
267	IGNITOR	500	UN	
268	IMPERMEABILIZANTE PARA CONCRETO E ARGAMASSA 3,6LTS	150	UN	
269	IMPERMEABILIZANTE PARA PAREDE BRANCA - MIN. 18 LTS	150	UN	
270	INTERRUPTOR 1 TECLA COM TOMADA	150	UN	
271	INTERRUPTOR 1 TECLA EMBUTIR	150	UN	
272	INTERRUPTOR 2 TECLADAS COM TOMADA	150	UN	
273	INTERRUPTOR 2 TECLAS EMBUTIR	150	UN	
274	INTERRUPTOR 3 TECLAS EMBUTIR	100	UN	
275	INTERRUPTOR COM TOMADA SISTEMA X	100	UN	
276	INTERRUPTOR DUPLO SISTEMA X	100	UN	
277	INTERRUPTOR PARALELO 1 TECLA EMBUTIR	150	UN	
278	INTERRUPTOR PARALELO 2 TECLAS EMBUTIR	150	UN	
279	INTERRUPTOR SISTEMA X	150	UN	
280	JOELHO ESGOTO 45X040 MM	50	UN	
281	JOELHO ESGOTO 45X050 MM	50	UN	
282	JOELHO ESGOTO 45X100MM	50	UN	
283	JOELHO ESGOTO 45X150MM	20	UN	
284	JOELHO ESGOTO 90X100MM	50	UN	
285	JOELHO ESGOTO 90X150MM	80	UN	
286	JOELHO ESGOTO 90X50MM	50	UN	
287	JOELHO ESGOTO 90X75MM	50	UN	
288	JOELHO ESGOTO C/ VISITA 90X100/50	50	UN	
289	JOELHO INT P/MANG 1/2	65	UN	
290	JOELHO INT P/MANG 3/4	80	UN	
291	JOELHO ROSC 90 X 1/2	80	UN	
292	JOELHO ROSC 90 X 3/4	80	UN	
293	JOELHO SOLD BUCHA LATAO 25X3/4	80	UN	
294	JOELHO SOLD BUCHA LATAO 25 X 1/2	80	UN	
295	JOELHO SOLD C/ ROSCA 25 X 1/2	80	UN	
296	JOELHO SOLD C/ ROSCA 25 X 3/4	80	UN	
297	JOELHO SOLD/DAVEL 25MM	80	UN	

R\$	39,80	R\$	29,97	R\$	32,50	R\$	22,00					R\$	31,07	0,814%	R\$	62.135,00
R\$	297,80	R\$	404,76	R\$	184,83	R\$	240,00	R\$	289,90	R\$	357,65	R\$	296,34	0,776%	R\$	59.267,50
R\$	169,80			R\$	164,50	R\$	260,00					R\$	198,10	0,259%	R\$	19.810,00
R\$	132,50	R\$	98,26	R\$	88,50	R\$	85,00	R\$	85,80			R\$	98,01	0,064%	R\$	4.900,60
R\$	3,80	R\$	4,06	R\$	3,40	R\$	5,00					R\$	4,07	0,005%	R\$	406,50
R\$	43,90	R\$	96,47	R\$	18,50	R\$	25,00					R\$	28,80	0,002%	R\$	144,00
R\$	74,60	R\$	39,13	R\$	33,90	R\$	53,00					R\$	42,01	0,083%	R\$	6.301,50
R\$	32,50	R\$	35,00	R\$	39,60	R\$	15,00					R\$	35,70	0,234%	R\$	17.850,00
R\$	89,00	R\$	67,05	R\$	64,70	R\$	150,00					R\$	66,92	0,131%	R\$	10.037,50
R\$	389,00	R\$	494,65	R\$	446,90	R\$	450,00					R\$	445,14	0,875%	R\$	66.770,63
R\$	30,80	R\$	21,95	R\$	25,30	R\$	15,00					R\$	23,26	0,046%	R\$	3.489,38
R\$	19,70	R\$	9,03	R\$	12,40	R\$	12,00					R\$	13,28	0,026%	R\$	1.992,38
R\$	42,00	R\$	38,93	R\$	33,50	R\$	18,00					R\$	33,11	0,065%	R\$	4.966,13
R\$	31,20	R\$	25,67	R\$	19,90	R\$	15,00					R\$	22,94	0,045%	R\$	3.441,38
R\$	42,30	R\$	35,33	R\$	28,90	R\$	18,00					R\$	31,13	0,041%	R\$	3.113,25
R\$	24,70	R\$	23,56	R\$	19,30	R\$	15,00					R\$	20,64	0,027%	R\$	2.064,00
R\$	18,90	R\$	23,56	R\$	18,75	R\$	15,00					R\$	19,05	0,025%	R\$	1.905,25
R\$	21,40	R\$	25,68	R\$	15,20	R\$	15,00					R\$	19,32	0,038%	R\$	2.898,00
R\$	34,50	R\$	29,68	R\$	24,90	R\$	15,00					R\$	26,02	0,051%	R\$	3.903,00
R\$	10,40	R\$	12,35	R\$	10,90	R\$	12,00					R\$	11,41	0,022%	R\$	1.711,88
R\$	4,10	R\$	4,10	R\$	3,90	R\$	25,00					R\$	4,03	0,003%	R\$	201,67
R\$	6,20	R\$	7,11	R\$	6,70	R\$	25,00					R\$	6,67	0,004%	R\$	333,50
R\$	14,50	R\$	15,83	R\$	10,90	R\$	65,00					R\$	13,74	0,009%	R\$	687,17
R\$	97,00	R\$	121,11	R\$	60,50	R\$	65,00					R\$	64,22	0,017%	R\$	1.284,33
R\$	13,50	R\$	14,94	R\$	8,90	R\$	65,00					R\$	12,45	0,008%	R\$	622,33
R\$	93,00	R\$	112,97	R\$	54,20	R\$	65,00					R\$	61,00	0,064%	R\$	4.879,73
R\$	4,90	R\$	4,99	R\$	5,20	R\$	65,00					R\$	5,03	0,003%	R\$	251,50
R\$	11,00	R\$	12,27	R\$	11,20	R\$	65,00					R\$	11,49	0,008%	R\$	574,50
R\$	32,60	R\$	26,26	R\$	20,50	R\$	60,00					R\$	26,45	0,017%	R\$	1.322,67
R\$	2,80	R\$	2,66	R\$	2,20	R\$	2,50					R\$	2,54	0,002%	R\$	165,10
R\$	3,40	R\$	2,72	R\$	2,70	R\$	3,50					R\$	3,08	0,003%	R\$	246,40
R\$	4,80	R\$	3,17	R\$	2,90	R\$	3,50					R\$	3,59	0,004%	R\$	287,40
R\$	5,90	R\$	3,45	R\$	5,50	R\$	3,50					R\$	4,59	0,005%	R\$	367,00
R\$	14,80	R\$	12,11	R\$	13,90	R\$	13,00					R\$	13,45	0,014%	R\$	1.076,20
R\$	11,50	R\$	11,31	R\$	10,90	R\$	12,00					R\$	11,43	0,012%	R\$	914,20
R\$	8,70	R\$	1,87	R\$	8,90	R\$	3,00					R\$	5,62	0,006%	R\$	449,40
R\$	7,40	R\$	1,39	R\$	4,90	R\$	3,00					R\$	4,17	0,004%	R\$	333,80
R\$	1,50	R\$	1,71	R\$	1,50	R\$	3,00					R\$	1,93	0,002%	R\$	154,20

*Handwritten signature and date:*  
 011  
 [Signature]



298	JOGO DE CHAVE COMBINADA	5	UN
299	JOGO DE GUARNIÇÕES PARA PORTA DE MADEIRA LARGURA DE 7 A 11 CM	100	CJ
300	JOGO DE SERRA COPOS	20	UN
301	JUNÇÃO ESGOTO 100MM	50	UN
302	JUNÇÃO ESGOTO 50MM	30	UN
303	KIT PARA CAIXA ACOPLADA	20	UN
304	KIT PONTEIRO E TALHADEIRA	20	UN
305	LAMBRIIL P/ DIVISORIA EM MADEIRA	500	MT
306	LAMBRIIL P/ FORRO MADEIRA PINUS	1.000	M²
307	LÂMPADA DE LED 20W	800	UN
308	LÂMPADA DE LED 65W	600	UN
309	LÂMPADA LED 25W	600	UN
310	LÂMPADA LED (BULBO) 8.5 W	600	UN
311	LÂMPADA LED 15W	400	UN
312	LÂMPADA LED 16W	500	UN
313	LÂMPADA LED 18W	400	UN
314	LÂMPADA LED 30W	400	UN
315	LÂMPADA LED 40W	400	UN
316	LÂMPADA LED TUBULAR	500	UN
317	LÂMPADA VAPOR METÁLICO 400W	800	UN
318	LÂMPADA VAPOR SÓDIO 70W	800	UN
319	LANTERNA RECARREGAVEL PROFISSIONAL	30	UN
320	LINHA DE NYLON N° 100	50	RL
321	LIXA D'ÁGUA 100	200	UN
322	LIXA D'ÁGUA 220	100	UN
323	LIXA D'ÁGUA 80	100	UN
324	LIXA DE FERRO 100	100	UN
325	LIXA DE FERRO 220	100	UN
326	LIXA DE FERRO 50	150	UN
327	LIXA DE MADEIRA 100	150	UN
328	LIXA DE MASSA 120	150	UN
329	LIXA DE MASSA 180	150	UN
330	LIXA DE MASSA 80	250	UN
331	LONA PLÁSTICA PRETA 150 MICRAS C/ 4MIT LAGURA	2.000	MT
332	LONA PLÁSTICA PRETA 150 MICRAS C/ 6MIT LAGURA	600	MT
333	LONA PLÁSTICA PRETA 150 MICRAS C/ 8MIT LAGURA	300	MT
334	LUMINÁRIA DE EMERGENCIA	150	UN
335	LUMINÁRIA PÚBLICA LED 100W	150	UN

R\$	312,00	R\$	186,90	R\$	190,00							R\$	229,63	0,015%	R\$	1.148,17
R\$	89,60	R\$	104,41	R\$	119,80	R\$	90,00					R\$	100,95	0,132%	R\$	10.095,25
R\$	49,80	R\$	42,06	R\$	28,90	R\$	650,00					R\$	40,25	0,011%	R\$	805,07
R\$	38,60	R\$	42,27	R\$	29,90	R\$	65,00					R\$	36,92	0,024%	R\$	1.846,17
R\$	15,80	R\$	14,23	R\$	15,10	R\$	65,00					R\$	15,04	0,006%	R\$	451,30
R\$	238,00	R\$	160,31	R\$	145,90	R\$	125,00					R\$	167,30	0,044%	R\$	3.346,05
R\$	49,70	R\$	75,00	R\$	39,80	R\$	140,00				R\$	56,81	0,020%	R\$	1.522,50	
R\$	64,90			R\$	68,90	R\$	45,00					R\$	59,60	0,390%	R\$	29.800,00
R\$	64,90			R\$	33,60	R\$	22,00					R\$	40,17	0,526%	R\$	40.166,67
R\$	26,50	R\$	28,47	R\$	32,90	R\$	25,00					R\$	28,22	0,296%	R\$	22.574,00
R\$	119,80	R\$	86,72	R\$	92,90	R\$	145,00					R\$	111,11	0,873%	R\$	66.663,00
R\$	34,50	R\$	44,40	R\$	44,90	R\$	33,00					R\$	39,20	0,308%	R\$	23.520,00
R\$	9,90	R\$	12,24	R\$	12,50	R\$	10,50					R\$	11,29	0,089%	R\$	6.771,00
R\$	19,90	R\$	17,12	R\$	19,90	R\$	14,00					R\$	17,73	0,093%	R\$	7.092,00
R\$	21,50	R\$	17,12	R\$	19,90	R\$	15,00					R\$	18,38	0,120%	R\$	9.190,00
R\$	28,60	R\$	31,17	R\$	32,90	R\$	20,50					R\$	28,29	0,148%	R\$	11.317,00
R\$	49,60	R\$	44,40	R\$	46,90	R\$	40,00					R\$	45,23	0,237%	R\$	18.090,00
R\$	56,80	R\$	86,72	R\$	63,80	R\$	45,00					R\$	63,08	0,330%	R\$	25.232,00
R\$	27,50	R\$	35,52	R\$	28,90	R\$	25,00					R\$	29,23	0,191%	R\$	14.615,00
R\$	78,60	R\$		R\$	91,60	R\$	55,00					R\$	75,07	0,787%	R\$	60.053,33
R\$	49,80			R\$	39,60	R\$	40,00					R\$	43,13	0,452%	R\$	34.506,67
R\$	93,80	R\$	81,84	R\$	48,40	R\$	35,00					R\$	64,76	0,025%	R\$	1.942,80
R\$	32,50	R\$	28,66	R\$	26,20	R\$	19,00					R\$	26,59	0,017%	R\$	1.329,50
R\$	2,95	R\$	2,41	R\$	2,30	R\$	6,90	R\$	5,30			R\$	3,97	0,010%	R\$	794,40
R\$	2,95	R\$	1,84	R\$	2,30	R\$	5,90	R\$	5,30			R\$	3,66	0,005%	R\$	365,80
R\$	2,95	R\$	2,11	R\$	2,30	R\$	3,50	R\$	5,30			R\$	3,23	0,004%	R\$	323,20
R\$	3,20	R\$	3,30	R\$	3,05	R\$	3,90					R\$	3,36	0,004%	R\$	336,25
R\$	3,20	R\$	3,31	R\$	3,25	R\$	4,90					R\$	3,67	0,005%	R\$	366,50
R\$	3,40	R\$	2,76	R\$	3,05	R\$	3,30					R\$	3,13	0,006%	R\$	469,13
R\$	2,50	R\$	3,31	R\$	5,45	R\$	3,50	R\$	5,30			R\$	4,01	0,008%	R\$	601,80
R\$	1,90	R\$	0,98	R\$	1,10	R\$	4,20	R\$	2,30			R\$	2,10	0,004%	R\$	314,40
R\$	1,90	R\$	0,99	R\$	1,10	R\$	5,50	R\$	2,30			R\$	2,36	0,005%	R\$	353,70
R\$	2,60	R\$	0,95	R\$	1,10	R\$	4,20	R\$	2,30			R\$	2,23	0,007%	R\$	557,50
R\$	3,20	R\$	9,88	R\$	13,25	R\$	8,00	R\$	2,25			R\$	7,32	0,192%	R\$	14.632,00
R\$	3,20	R\$	17,82	R\$	18,30	R\$	8,00	R\$	2,25			R\$	9,91	0,078%	R\$	5.948,40
R\$	3,20	R\$	19,76	R\$	26,30	R\$	8,00	R\$	2,25			R\$	11,90	0,047%	R\$	3.570,60
R\$	32,80	R\$	34,97	R\$	30,20	R\$	42,00					R\$	34,99	0,069%	R\$	5.248,88
R\$	684,00			R\$	250,00	R\$	390,00					R\$	441,33	0,867%	R\$	66.200,00

012



336	LUMINARIA PUBLICA LED 160W	150	UN
337	LUVA DE VAQUETA	400	PAR
338	LUVA BORRACHA FORRADA	100	PAR
339	LUVA DE BAIXA TENSÃO 500V	6	PAR
340	LUVA DE CORRER 20MM	30	UN
341	LUVA DE CORRER 25MM	100	UN
342	LUVA DE CORRER 32MM	30	UN
343	LUVA DE CORRER 40MM	50	UN
344	LUVA DE CORRER 50MM	50	UN
345	LUVA DE CORRER 60MM	50	UN
346	LUVA DE CORRER 75MM	50	UN
347	LUVA ESGOTO SIMPLES 150MM	50	UN
348	LUVA ESGOTO SIMPLES 40MM	50	UN
349	LUVA ESGOTO SIMPLES 50MM	50	UN
350	LUVA SOBREPOR	50	UN
351	LUVA SOLD BUCHA LATAO 20MM	50	UN
352	LUVA SOLD BUCHA LATAO 25X1/2	80	UN
353	LUVA SOLD BUCHA LATAO 25X3/4	50	UN
354	LUVA SOLD C/ ROSCA 25 X 1/2	150	UN
355	LUVA SOLD C/ ROSCA 25 X 3/4	120	UN
356	LUVA SOLD C/ ROSCA 50 X 1.1/2	120	UN
357	LUVA SOLD/DAVEL 25MM	100	UN
358	LUVA SOLD/DAVEL 32MM	100	UN
359	LUVA SOLD/DAVEL 40MM	50	UN
360	LUVA SOLD/DAVEL 50MM	100	UN
361	MADERA 2"X2" PINUS	600	MT
362	MADERA 2"X4" PINUS	500	MT
363	MADERA P/ ASSOALHO 1X4	200	M²
364	MADERA QUADRADA 2X4	500	MT
365	MANGUEIRA 2"	150	MT
366	MANGUEIRA 1 1/2"	150	MT
367	MANGUEIRA SILICONADA TRANÇADA P/ JARDIM DE 1/2 POLEGADA LARANJA	600	MT
368	MANTA P/ DRENAGEM 25X1M	1.000	M²
369	MANTA TÉRMICA PARA TELHADO	1.000	M²
370	MARRETA DE 2KG C/CABO	20	UN
371	MARRETA 5KG C/CABO	10	UN
372	MARRETA DE 1KG C/CABO	20	UN
373	MARTELO C/ CABO	30	UN

R\$	1.076,00	R\$	300,00	R\$	598,00					R\$	658,00	1,293%	R\$	98.700,00
R\$	29,80	R\$	23,60	R\$	35,00					R\$	29,47	0,154%	R\$	11.786,67
R\$	12,90	R\$	41,00	R\$	25,00					R\$	23,53	0,031%	R\$	2.352,50
R\$	395,00	R\$	210,00	R\$	470,00					R\$	358,33	0,028%	R\$	2.150,00
R\$	19,98	R\$	19,90	R\$	17,00					R\$	18,96	0,007%	R\$	568,80
R\$	23,00	R\$	22,90	R\$	25,00					R\$	24,61	0,032%	R\$	2.461,00
R\$	41,70	R\$	32,90	R\$	39,00					R\$	34,97	0,014%	R\$	1.049,03
R\$	54,60	R\$	48,10	R\$	49,00					R\$	43,77	0,029%	R\$	2.188,38
R\$	56,90	R\$	51,40	R\$	55,00					R\$	46,94	0,031%	R\$	2.346,88
R\$	72,80	R\$	61,00	R\$	59,00					R\$	57,58	0,038%	R\$	2.878,75
R\$	126,40	R\$	72,90	R\$	89,00					R\$	91,50	0,060%	R\$	4.574,75
R\$	51,20	R\$	34,50	R\$	140,00					R\$	49,07	0,032%	R\$	2.453,50
R\$	2,50	R\$	2,55	R\$	6,00					R\$	3,10	0,002%	R\$	154,88
R\$	5,40	R\$	5,60	R\$	6,90					R\$	6,04	0,004%	R\$	301,75
R\$	29,90	R\$	16,40	R\$	45,00					R\$	30,43	0,020%	R\$	1.521,67
R\$	9,98	R\$	9,80	R\$	13,00					R\$	10,72	0,007%	R\$	536,13
R\$	11,95	R\$	10,85	R\$	16,99					R\$	12,31	0,013%	R\$	984,40
R\$	14,70	R\$	13,20	R\$	19,99					R\$	15,96	0,010%	R\$	798,13
R\$	4,10	R\$	3,95	R\$	6,90					R\$	5,01	0,010%	R\$	751,13
R\$	3,60	R\$	3,95	R\$	7,90					R\$	5,13	0,008%	R\$	615,90
R\$	37,00	R\$	36,90	R\$	28,00					R\$	34,08	0,054%	R\$	4.089,30
R\$	1,80	R\$	1,60	R\$	2,50					R\$	1,90	0,002%	R\$	189,50
R\$	3,60	R\$	3,50	R\$	3,50					R\$	3,73	0,005%	R\$	373,00
R\$	8,20	R\$	8,17	R\$	7,70					R\$	8,41	0,006%	R\$	420,50
R\$	8,50	R\$	8,50	R\$	9,90					R\$	9,02	0,012%	R\$	901,50
R\$	6,20	R\$	5,35	R\$	6,50					R\$	6,15	0,048%	R\$	3.687,00
R\$	12,40	R\$	10,65	R\$	6,50					R\$	11,81	0,077%	R\$	5.905,00
R\$	68,00	R\$	66,40							R\$	65,00	0,170%	R\$	13.000,00
R\$	16,50	R\$	10,65							R\$	15,05	0,099%	R\$	7.525,00
R\$	13,90	R\$	10,50	R\$	9,80					R\$	11,66	0,023%	R\$	1.749,38
R\$	9,80	R\$	7,65	R\$	6,84					R\$	8,01	0,016%	R\$	1.200,75
R\$	5,90	R\$	7,90	R\$	6,00					R\$	6,57	0,052%	R\$	3.940,50
R\$	9,90	R\$	4,50	R\$	9,99					R\$	8,13	0,106%	R\$	8.130,00
R\$	7,90	R\$	6,65							R\$	7,01	0,092%	R\$	7.010,00
R\$	64,90	R\$	71,90	R\$	98,00					R\$	84,70	0,022%	R\$	1.694,00
R\$	163,50	R\$	258,50	R\$	180,00					R\$	215,50	0,028%	R\$	2.155,00
R\$	38,60	R\$	53,25	R\$	65,00					R\$	52,21	0,014%	R\$	1.044,25
R\$	56,90	R\$	58,10	R\$	59,00					R\$	56,61	0,022%	R\$	1.698,15

*[Handwritten signature]*



374	MASSA ACRILICA 25 KG	150	UN
375	MASSA CORR. PVA 25 KG	150	UN
376	MASSA FINA 18KG	200	SC
377	MEIA CANA MOLDURA PVC	100	UN
378	MIOLO PARA FECHADURA UNIVERSAL	50	UN
379	MODULO LED PARA SEMÁFORO	60	UN
380	MODULO RELE 4 CANAIS ARDUINO	50	UN
381	NIPEL ROSC 1.1/2"	50	UN
382	NIVEL DE MÃO	50	UN
383	ÓCULOS DE PROTEÇÃO INCOLOR	50	UN
384	PÁ DE AÇO C/ CABO	50	UN
385	PADRÃO ENERGIA 2X50A	10	UN
386	PADRÃO ENERGIA 3X100A	5	UN
387	PADRÃO ENERGIA 3X150A	5	UN
388	PADRÃO ENERGIA 3X200A	3	UN
389	PADRÃO ENERGIA 3X50A	10	UN
390	PADRÃO ENERGIA 3X80A	10	UN
391	PARAFUSO 5/16" X 110 TELHA COMPL.	500	UN
392	PARAFUSO AUTO BROCANTE	300	UN
393	PARAFUSO COM BUCHA 10MM	500	UN
394	PARAFUSO COM BUCHA 12MM	300	UN
395	PARAFUSO COM BUCHA 6MM	500	UN
396	PARAFUSO COM BUCHA 8MM	500	UN
397	PARAFUSO P/VASO BUCHA 10MM	100	UN
398	PARAFUSO PARABOLT 10MM	300	UN
399	PARAFUSO PARABOLT 12MM	300	UN
400	PARAFUSO PARABOLT 8MM	300	UN
401	PREGO TELHEIRO 1KG	150	PCT
402	PARAFUSO TIPO MÁQUINA 250MM	100	UN
403	PARAFUSO TIPO MÁQUINA 300MM	300	UN
404	PARAFUSO TIPO MÁQUINA 500MM	300	UN
405	PARADE REVESTIMENTO CERAMICA 1ª QUALIDADE	800	M²
406	PARADE REVESTIMENTO PORCELANATO 1ª QUALIDADE	800	M²
407	PERFIL P/ FORRO PVC	600	MIT
408	PICARETA C/ CABO	10	UN
409	PINCEL 1"	50	UN
410	PINCEL 2"	100	UN
411	PINCEL 3"	100	UN
412	PINCEL 4"	50	UN

R\$	165,00	R\$	281,30	R\$	100,30	R\$	83,45	R\$	157,51	0,309%	R\$	23.626,88
R\$	64,80	R\$	165,38	R\$	50,50	R\$	48,30	R\$	82,25	0,162%	R\$	12.336,75
R\$	18,50	R\$	18,57	R\$	18,75			R\$	18,61	0,049%	R\$	3.721,33
R\$	59,40	R\$	48,42	R\$	47,20			R\$	51,67	0,068%	R\$	5.167,33
R\$	24,90	R\$	32,58	R\$	31,35			R\$	29,61	0,019%	R\$	1.480,50
R\$	395,00	R\$	345,00	R\$	320,00			R\$	353,33	0,278%	R\$	21.200,00
R\$	418,00	R\$	435,00	R\$	380,00			R\$	411,00	0,269%	R\$	20.550,00
R\$	18,50	R\$	4,32	R\$	20,50	R\$	5,50	R\$	12,21	0,008%	R\$	610,25
R\$	46,80	R\$	40,36	R\$	54,30	R\$	69,00	R\$	52,62	0,034%	R\$	2.630,75
R\$	17,60	R\$	9,04	R\$	10,30	R\$	12,00	R\$	12,24	0,008%	R\$	611,75
R\$	63,80	R\$	60,29	R\$	71,40	R\$	65,00	R\$	65,12	0,043%	R\$	3.256,13
R\$	1.684,00	R\$	1.900,00	R\$	1.690,00	R\$	1.690,00	R\$	1.758,00	0,230%	R\$	17.580,00
R\$	3.260,00	R\$	4.200,00	R\$	3.500,00	R\$	3.500,00	R\$	3.653,33	0,239%	R\$	18.266,67
R\$	4.520,00	R\$	7.450,00	R\$	5.900,00	R\$	5.900,00	R\$	5.956,67	0,390%	R\$	29.783,33
R\$	7.198,00	R\$	9.900,00	R\$	7.900,00	R\$	7.900,00	R\$	8.332,67	0,327%	R\$	24.998,00
R\$	2.164,00	R\$	2.000,00	R\$	2.700,00	R\$	2.700,00	R\$	2.288,00	0,300%	R\$	22.880,00
R\$	3.240,00	R\$	3.500,00	R\$	3.100,00	R\$	3.100,00	R\$	3.280,00	0,430%	R\$	32.800,00
R\$	1,70	R\$	1,31	R\$	1,25	R\$	1,50	R\$	1,44	0,009%	R\$	720,00
R\$	2,10	R\$	1,94	R\$	1,60	R\$	1,50	R\$	1,79	0,007%	R\$	535,50
R\$	0,72	R\$	1,19	R\$	1,85	R\$	1,00	R\$	1,19	0,008%	R\$	595,00
R\$	0,85	R\$	1,39	R\$	2,50	R\$	1,20	R\$	1,49	0,006%	R\$	445,50
R\$	0,49	R\$	1,03	R\$	1,00	R\$	0,70	R\$	0,81	0,005%	R\$	402,50
R\$	0,58	R\$	1,15	R\$	1,50	R\$	0,80	R\$	1,01	0,007%	R\$	503,75
R\$	2,90	R\$	2,99	R\$	3,65	R\$	1,00	R\$	2,64	0,003%	R\$	263,50
R\$	5,60	R\$	5,80	R\$	6,35	R\$	18,00	R\$	8,94	0,035%	R\$	2.681,25
R\$	9,40	R\$	9,25	R\$	8,90	R\$	23,00	R\$	12,64	0,050%	R\$	3.791,25
R\$	5,20	R\$	5,35	R\$	4,60	R\$	17,90	R\$	8,26	0,032%	R\$	2.478,75
R\$	29,90	R\$	40,82	R\$	22,90	R\$	135,00	R\$	31,21	0,061%	R\$	4.681,15
R\$	32,50	R\$	25,00	R\$	11,50	R\$	31,86	R\$	25,22	0,033%	R\$	2.521,50
R\$	37,80	R\$	36,00	R\$	20,00	R\$	43,00	R\$	34,20	0,134%	R\$	10.260,00
R\$	69,90	R\$	44,00	R\$	30,00	R\$	48,00	R\$	47,98	0,189%	R\$	14.392,50
R\$	46,50	R\$	31,56	R\$	41,00	R\$	75,00	R\$	48,52	0,508%	R\$	38.812,00
R\$	63,90	R\$	87,68	R\$	87,00	R\$	75,00	R\$	78,40	0,821%	R\$	62.716,00
R\$	7,20	R\$	41,76	R\$	6,65	R\$	25,00	R\$	20,15	0,158%	R\$	12.091,50
R\$	79,80	R\$	160,33	R\$	163,35	R\$	140,00	R\$	154,56	0,020%	R\$	1.545,60
R\$	5,20	R\$	4,42	R\$	4,55	R\$	8,00	R\$	5,64	0,004%	R\$	282,10
R\$	8,00	R\$	6,96	R\$	7,00	R\$	10,00	R\$	8,26	0,011%	R\$	826,20
R\$	15,70	R\$	13,71	R\$	13,90	R\$	13,00	R\$	14,90	0,020%	R\$	1.490,20
R\$	18,00	R\$	15,73	R\$	15,85	R\$	20,00	R\$	18,18	0,012%	R\$	909,00

*[Handwritten signature]*



413	PISO CERÂMICO ANTIDERRAPANTE	1.000	MT
414	PISO DE REVESTIMENTO CERÂMICO 1ª QUALIDADE	800	M²
415	PLUG FÊMEA 10APREGO 17	100	UN
416	PLUG FÊMEA 20A	100	UN
417	PLUG MACHO 10A	100	UN
418	PLUG MACHO 20A	100	UN
419	PNEU P/ CARRINHO DE MÃO 3,25	30	UN
420	PORCA 300MM	600	UN
421	PORCA 500MM	600	UN
422	PORCELANATO PISO 1ª QUALIDADE	800	M²
423	PORCELANATO SLIM 2 MM 1ª QUALIDADE	600	M²
424	PORTA ALMOFADA CEDRINHO EXT	50	UN
425	PORTA CHAPEADA 0,60X2,10	60	UN
426	PORTA MADEIRA DE QUALIDADE EXTERNA MACIÇA	20	UN
427	PORTA MADEIRA INT 0,7 X 2,10	50	UN
428	PORTA MADEIRA INT 0,80 X 2,10	50	UN
429	PREGO 12X12	150	KG
430	PREGO 13X15	150	KG
431	PREGO 15X21	150	KG
432	PREGO 17X27	290	KG
433	PREGO 18X30	150	KG
434	PREGO 18X36	150	KG
435	PREGO 19X36	150	KG
436	PREGO DE AÇO 13X15 (PACOTE COM 100 UNIDADES)	100	UN
437	PREGO DE AÇO 17X27 (PACOTE COM 100 UNIDADES)	100	UN
438	PREGO MIGUELÃO PACOTE	100	PCT
439	PRUMO DE FACE	10	UN
440	QUADRADO DE COMANDO P/ POÇO ARTESIANO	5	UN
441	QUEROSENE 1LT	50	UN
442	RAMAL 4X20MM	2.000	MT
443	RAMAL QUADRUPLIX 4X50MM	300	MT
444	RASTEIRO DE PLÁSTICO COM CABO	50	UN
445	REATOR EXTERNOS C/BASE 400W	400	UN
446	REATOR INTERNO METÁLICO 400W	500	UN
447	REATOR METÁLICO 250W COM BASE	160	UN
448	REATOR SEM BASE 400W METÁLICO	150	UN
449	REATOR SÓDIO 70W COM BASE	160	UN
450	REDUÇÃO ESGOTO 100 X 50 MM	50	UN
451	REDUÇÃO ESGOTO 150 X 100 MM	50	UN

R\$	47,60	R\$	36,51	R\$	41,02	R\$	65,00	R\$	47,53	0,623%	R\$	47.532,50
R\$	43,50	R\$	31,30	R\$	43,40	R\$	65,00	R\$	45,80	0,480%	R\$	36.640,00
R\$	12,90	R\$	6,36	R\$	5,50	R\$	12,00	R\$	9,19	0,012%	R\$	919,00
R\$	14,70	R\$	7,42	R\$	15,20	R\$	15,00	R\$	13,08	0,017%	R\$	1.308,00
R\$	8,60	R\$	6,15	R\$	5,50	R\$	12,00	R\$	8,06	0,011%	R\$	806,25
R\$	13,40	R\$	11,30	R\$	14,50	R\$	15,00	R\$	13,55	0,018%	R\$	1.355,00
R\$	52,80	R\$	71,88	R\$	42,30	R\$	55,00	R\$	55,50	0,022%	R\$	1.664,85
R\$	9,90	R\$	1,36	R\$	2,50	R\$	1,00	R\$	2,69	0,021%	R\$	1.614,00
R\$	9,80	R\$	1,73	R\$	2,50	R\$	1,00	R\$	3,76	0,030%	R\$	2.254,50
R\$	73,80	R\$	87,68	R\$	99,90	R\$	75,00	R\$	84,10	0,881%	R\$	67.276,00
R\$	109,80	R\$	87,19	R\$	108,90	R\$	75,00	R\$	95,22	0,748%	R\$	57.133,50
R\$	342,00	R\$	729,41	R\$	325,50	R\$	400,00	R\$	613,10	0,402%	R\$	30.655,17
R\$	123,00	R\$	148,49	R\$	127,00	R\$	125,00	R\$	130,87	0,103%	R\$	7.852,35
R\$	768,00	R\$	729,41	R\$	932,00	R\$	350,00	R\$	809,80	0,212%	R\$	16.196,07
R\$	123,00	R\$	209,95	R\$	127,00	R\$	250,00	R\$	177,49	0,116%	R\$	8.874,38
R\$	123,00	R\$	209,95	R\$	127,00	R\$	250,00	R\$	177,49	0,116%	R\$	8.874,38
R\$	39,80	R\$	40,77	R\$	35,70	R\$	47,00	R\$	40,82	0,080%	R\$	6.122,63
R\$	37,60	R\$	32,52	R\$	33,30	R\$	49,00	R\$	38,11	0,075%	R\$	5.715,75
R\$	32,80	R\$	34,11	R\$	30,20	R\$	39,00	R\$	34,03	0,067%	R\$	5.104,13
R\$	29,90	R\$	28,02	R\$	25,40	R\$	42,00	R\$	31,33	0,103%	R\$	7.832,50
R\$	28,60	R\$	26,71	R\$	25,40	R\$	33,00	R\$	28,43	0,056%	R\$	4.264,13
R\$	28,60	R\$	29,63	R\$	25,40	R\$	36,00	R\$	29,91	0,059%	R\$	4.486,13
R\$	28,60	R\$	23,05	R\$	26,50	R\$	37,00	R\$	28,79	0,057%	R\$	4.318,13
R\$	18,20	R\$	11,06	R\$	17,00	R\$	33,00	R\$	19,82	0,026%	R\$	1.981,50
R\$	54,60	R\$	25,98	R\$	28,40	R\$	48,00	R\$	39,25	0,051%	R\$	3.924,50
R\$	3,80	R\$	4,06	R\$	3,40	R\$	5,00	R\$	4,07	0,005%	R\$	406,50
R\$	29,90	R\$	42,87	R\$	43,60	R\$	65,00	R\$	45,34	0,006%	R\$	453,43
R\$	2.980,00	R\$		R\$	3.580,00	R\$	3.900,00	R\$	3.486,67	0,228%	R\$	17.433,33
R\$	19,60	R\$		R\$	14,90	R\$	29,60	R\$	21,37	0,014%	R\$	1.068,33
R\$	23,50	R\$		R\$	17,00	R\$	28,69	R\$	22,06	0,578%	R\$	44.126,67
R\$	42,80	R\$		R\$	27,00	R\$	29,99	R\$	33,26	0,131%	R\$	9.979,00
R\$	39,50	R\$	33,70	R\$	21,90	R\$	55,00	R\$	37,53	0,025%	R\$	1.876,25
R\$	209,00	R\$		R\$	230,00	R\$	166,00	R\$	201,67	1,057%	R\$	80.666,67
R\$	156,00	R\$		R\$	150,00	R\$	145,00	R\$	151,00	0,989%	R\$	75.500,00
R\$	198,50	R\$		R\$	250,00	R\$	145,00	R\$	198,17	0,415%	R\$	31.706,67
R\$	208,00	R\$		R\$	230,00	R\$	142,00	R\$	193,67	0,380%	R\$	29.050,00
R\$	164,00	R\$		R\$	189,90	R\$	128,00	R\$	153,97	0,323%	R\$	24.634,67
R\$	14,80	R\$	16,85	R\$	13,90	R\$	35,00	R\$	20,14	0,013%	R\$	1.006,88
R\$	49,50	R\$	28,21	R\$	35,50	R\$	69,00	R\$	37,74	0,025%	R\$	1.886,83

*Handwritten signature and date:*  
12/11



452	REDUÇÃO ESGOTO 50 X 40 MM	50	UN	R\$ 4,40	R\$ 3,07	R\$ 5,00	R\$ 42,00				R\$ 4,16	0,003%	R\$ 207,83
453	REDUÇÃO ESGOTO 75 X 50 MM	50	UN	R\$ 12,60	R\$ 14,58	R\$ 12,10	R\$ 65,00				R\$ 13,09	0,009%	R\$ 654,67
454	REFLETOR LED-100W	200	UN	R\$ 148,50	R\$ 222,77	R\$ 150,90	R\$ 160,00				R\$ 170,54	0,447%	R\$ 34.108,50
455	REFLETOR LED 10W	50	UN	R\$ 43,50	R\$ 49,65	R\$ 72,60	R\$ 45,00				R\$ 52,69	0,035%	R\$ 2.634,38
456	REFLETOR LED 150W	200	UN	R\$ 245,00		R\$ 386,90	R\$ 215,00				R\$ 272,30	0,713%	R\$ 54.460,00
457	REFLETOR LED 15W	50	UN	R\$ 54,60	R\$ 72,42	R\$ 72,60	R\$ 60,00				R\$ 64,91	0,043%	R\$ 3.245,25
458	REFLETOR LED 200W	100	UN	R\$ 268,70		R\$ 370,00	R\$ 305,00				R\$ 314,57	0,412%	R\$ 31.456,67
459	REFLETOR LED 300W	80	UN	R\$ 356,00		R\$ 520,00	R\$ 595,00			R\$ 499,00	R\$ 538,00	0,564%	R\$ 43.040,00
460	REFLETOR LED 30W	80	UN	R\$ 64,80	R\$ 88,14	R\$ 72,60	R\$ 75,00				R\$ 75,14	0,079%	R\$ 6.010,80
461	REFLETOR LED 400W	80	UN	R\$ 449,00		R\$ 880,00	R\$ 690,00			R\$ 581,03	R\$ 573,34	0,601%	R\$ 45.867,47
462	REFLETOR LED 50W	80	UN	R\$ 89,50	R\$ 112,20	R\$ 90,15	R\$ 105,00				R\$ 99,21	0,104%	R\$ 7.937,00
463	REGISTRO 1400 1/2"	20	UN	R\$ 32,80		R\$ 71,30	R\$ 55,00				R\$ 53,03	0,014%	R\$ 1.060,67
464	REGISTRO 1400 3/4"	20	UN	R\$ 37,50		R\$ 71,30	R\$ 93,00				R\$ 67,27	0,018%	R\$ 1.345,33
465	REGISTRO BASE GAVETA 1/2"	50	UN	R\$ 49,80	R\$ 48,35	R\$ 50,20	R\$ 145,00				R\$ 49,45	0,032%	R\$ 2.472,50
466	REGISTRO BASE GAVETA 1-1/2"	50	UN	R\$ 148,50	R\$ 117,88	R\$ 143,90	R\$ 290,00				R\$ 136,76	0,090%	R\$ 6.838,00
467	REGISTRO BASE PRESSAO 1/2"	50	UN	R\$ 52,90	R\$ 53,80	R\$ 55,50	R\$ 89,00				R\$ 62,80	0,041%	R\$ 3.140,00
468	REGISTRO DE-CHUVEIRO PVC	30	UN	R\$ 46,50	R\$ 18,80	R\$ 20,30	R\$ 56,00				R\$ 35,40	0,014%	R\$ 1.062,00
469	REGISTRO DE COMANDO 1 X 1/4	25	UN	R\$ 234,50		R\$ 290,00	R\$ 166,00				R\$ 230,17	0,075%	R\$ 5.754,17
470	REGISTRO ESFERA VS 1-1/2	10	UN	R\$ 105,90		R\$ 88,20	R\$ 144,00				R\$ 112,70	0,015%	R\$ 1.127,00
471	REGISTRO ESFERA VS 1"	20	UN	R\$ 61,00	R\$ 48,00	R\$ 57,50	R\$ 76,00				R\$ 60,63	0,016%	R\$ 1.212,50
472	REGISTRO ESFERA VS 25MM	20	UN	R\$ 48,90	R\$ 36,00	R\$ 44,65	R\$ 48,00				R\$ 44,39	0,012%	R\$ 887,75
473	REGISTRO ESFERA VS 3/4	20	UN	R\$ 39,90	R\$ 36,00	R\$ 32,60	R\$ 45,00				R\$ 38,38	0,010%	R\$ 767,50
474	REGISTRO ESFERA VS 32MM	10	UN	R\$ 72,30	R\$ 68,00	R\$ 71,65	R\$ 76,00				R\$ 71,99	0,009%	R\$ 719,88
475	REGISTRO ESFERA VS 40MM	20	UN	R\$ 83,50	R\$ 79,00	R\$ 74,40	R\$ 144,00				R\$ 78,97	0,021%	R\$ 1.579,33
476	REGISTRO ESFERA VS 50MM	20	UN	R\$ 114,50	R\$ 91,77	R\$ 84,70	R\$ 166,00				R\$ 96,99	0,025%	R\$ 1.939,80
477	REGISTRO GAVETA 1/2"	20	UN	R\$ 47,20	R\$ 77,15	R\$ 71,30	R\$ 85,00				R\$ 70,16	0,018%	R\$ 1.403,25
478	REGISTRO GAVETA 3/4"	20	UN	R\$ 56,50	R\$ 48,35	R\$ 98,90	R\$ 89,00				R\$ 73,19	0,019%	R\$ 1.463,75
479	REGISTRO GAVETA 1-1/2"	20	UN	R\$ 135,90	R\$ 117,88	R\$ 175,40	R\$ 290,00				R\$ 179,80	0,047%	R\$ 3.595,90
480	REGISTRO GAVETA 1"	20	UN	R\$ 72,90	R\$ 66,51	R\$ 75,00	R\$ 76,00				R\$ 72,60	0,019%	R\$ 1.452,05
481	REGISTRO PRESSAO C 23 3/4"	20	UN	R\$ 56,00	R\$ 48,35	R\$ 71,30	R\$ 70,00				R\$ 61,41	0,016%	R\$ 1.228,25
482	REJUNTE 1KG	300	PCT	R\$ 6,50	R\$ 6,35	R\$ 8,50	R\$ 5,50				R\$ 6,71	0,026%	R\$ 2.013,75
483	REJUNTE EPÓXI COLORIDO	200	KG	R\$ 62,00	R\$ 40,32	R\$ 38,50	R\$ 40,00				R\$ 45,21	0,118%	R\$ 9.041,00
484	REJUNTE SACO-GOM 1KG	150	KG	R\$ 6,50	R\$ 40,32	R\$ 8,50	R\$ 6,50				R\$ 7,17	0,014%	R\$ 1.075,00
485	RELE 12/18	50	UN	R\$ 158,60		R\$ 120,00	R\$ 161,00				R\$ 146,53	0,096%	R\$ 7.326,67
486	RELE-DE-SOBRECARGA 25A	50	UN	R\$ 273,00		R\$ 276,00	R\$ 180,00				R\$ 243,00	0,159%	R\$ 12.150,00
487	RELE-DE-SOBRECARGA 32A	50	UN	R\$ 316,00		R\$ 276,00	R\$ 245,00				R\$ 279,00	0,183%	R\$ 13.950,00
488	RELE FOTOELETRICO 220v	1.000	UN	R\$ 47,60		R\$ 34,90	R\$ 35,00				R\$ 39,17	0,513%	R\$ 39.166,67
489	REPARO COMPLETO PARA VALVULA DUCOL	30	UN	R\$ 56,80	R\$ 76,11	R\$ 60,00	R\$ 210,00				R\$ 64,30	0,025%	R\$ 1.929,10
490	REPARO DE VALVULA HIDRA 1/2"	15	UN	R\$ 43,90	R\$ 62,84	R\$ 60,40	R\$ 96,00				R\$ 65,79	0,013%	R\$ 986,78





491	REPARO PARA REGISTRO	15	UN
492	RESINA PARA TELHA 18LT	50	BL
493	REX COM ISOLADOR ROLDANA	50	UN
494	RIPA 1X2 PINUS	3.000	MT
495	RIPA 1X4 PINUS	3.000	MT
496	RIPAS 1X2 PINHEIRO	3.000	MT
497	ROCADEIRA 1ª LINHA FS 160 1,4 KW	3	UN
498	ROCADEIRA 1ª LINHA FS 220 1,6 KW	3	UN
499	ROLO DE LÃ 9 CM	200	UN
500	ROLO ESPUMA C/ CABO 23 CM	200	UN
501	ROLO LA C/ CABO 18 CM	200	UN
502	ROLO LA S/ CABO SUPER 23 CM X 25MM	300	UN
503	ROLO PARA DEMARCAÇÃO.	200	UN
504	ROLO TEXTURA S/ CABO 23CM	100	UN
505	SELADOR ACRÍ 18L	100	GL
506	SELADOR ACRÍ PIGM 3600 ML	100	UN
507	SIFAO	50	UN
508	SIFAO SANFONADO 50 X 1,¼	100	UN
509	SIFAO SANFONADO UNIVERSAL	100	UN
510	SIFÃO SANFONADO CURTO	50	UN
511	SIFÃO SANFONADO LONGO	50	UN
512	SIFÃO UNIVERSAL C/ MAIS DE 1,5 MT	100	UN
513	SILICONE 50GR	100	TB
514	SILICONE 270G	200	UN
515	SILICONE INCOLOR 280GR	100	UN
516	SILICONE POLIURETANO 280 ML	150	UN
517	SOLUÇÃO LIMPADORA 175 GR	50	UN
518	SOLVENTE 0.900 ML	100	UN
519	SOLVENTE 5 L	200	UN
520	SPOT BRIPR 02 LAMPADA LED 26 W	500	UN
521	SPUD PARA BACIA SIFONADA	100	UN
522	SUPORTE PAPEL HIGIENICO	80	UN
523	SUPORTE PAPEL TOALHA / BANHEIRO.	150	UN
524	SUPORTE SABONETE LIQUIDO MIN. 800 ML	100	UN
525	TABUA 1X6 PINUS	2.000	MT
526	TABUA DE PINUS 1X12"	800	MT
527	TABUA DE PINUS 1X8"	800	MT
528	TACHÃO REFLETIVO DE TRANSITO 25CM X 15CM H=5CM	600	UN

R\$	38,90	R\$	56,98	R\$	37,40	R\$	60,00			R\$	48,32	R\$	0,009%	R\$	724,80
R\$	472,00	R\$	604,92	R\$	422,30	R\$	420,00	R\$	487,00	R\$	481,24	R\$	0,315%	R\$	24.062,20
R\$	28,60			R\$	37,00	R\$	39,00			R\$	34,87	R\$	0,023%	R\$	1.743,33
R\$	3,10	R\$	3,65	R\$	2,65	R\$	4,50			R\$	3,48	R\$	0,137%	R\$	10.425,00
R\$	6,20	R\$	7,25	R\$	5,35	R\$	4,50			R\$	5,83	R\$	0,229%	R\$	17.475,00
R\$	4,90	R\$	5,30	R\$	3,40	R\$	6,50			R\$	5,03	R\$	0,197%	R\$	15.075,00
R\$	3.580,00	R\$	1.593,45	R\$	3.420,00	R\$	4.200,00			R\$	3.733,33	R\$	0,147%	R\$	11.200,00
R\$	4.120,00	R\$	1.739,52	R\$	3.900,00	R\$	4.530,00			R\$	4.183,33	R\$	0,164%	R\$	12.550,00
R\$	18,60	R\$	12,36	R\$	14,50	R\$	14,00	R\$	15,30	R\$	14,95	R\$	0,039%	R\$	2.990,40
R\$	24,80	R\$	27,65	R\$	40,65	R\$	29,00	R\$	28,80	R\$	27,56	R\$	0,072%	R\$	5.512,50
R\$	32,50	R\$	9,36	R\$	24,90	R\$	22,00	R\$	25,80	R\$	26,30	R\$	0,069%	R\$	5.260,00
R\$	33,80	R\$	73,04	R\$	53,90	R\$	53,00	R\$	53,80	R\$	48,89	R\$	0,192%	R\$	14.666,40
R\$	58,60	R\$	21,79	R\$	29,90	R\$	20,00	R\$	22,25	R\$	37,11	R\$	0,097%	R\$	7.421,60
R\$	25,30	R\$	44,16	R\$	43,50	R\$	20,00	R\$	25,30	R\$	31,65	R\$	0,041%	R\$	3.165,20
R\$	198,50	R\$	233,98	R\$	118,00	R\$	145,00	R\$	189,00	R\$	176,90	R\$	0,232%	R\$	17.689,60
R\$	56,80	R\$	62,43	R\$	35,70	R\$	140,00	R\$	55,00	R\$	52,48	R\$	0,069%	R\$	5.248,25
R\$	10,50	R\$	15,94	R\$	10,30	R\$	22,00			R\$	14,69	R\$	0,010%	R\$	734,25
R\$	12,50	R\$	15,94	R\$	23,60	R\$	15,00			R\$	16,76	R\$	0,022%	R\$	1.676,00
R\$	10,50	R\$	15,94	R\$	10,30	R\$	19,00			R\$	13,94	R\$	0,018%	R\$	1.393,50
R\$	10,50	R\$	10,47	R\$	10,30	R\$	15,00			R\$	11,57	R\$	0,008%	R\$	578,38
R\$	22,70	R\$	15,94	R\$	23,60	R\$	22,00			R\$	21,06	R\$	0,014%	R\$	1.053,00
R\$	22,70			R\$	23,60	R\$	28,00			R\$	24,77	R\$	0,032%	R\$	2.476,67
R\$	8,60	R\$	9,48	R\$	8,40	R\$	12,00			R\$	9,62	R\$	0,013%	R\$	962,00
R\$	23,50	R\$	27,69	R\$	25,40	R\$	24,00			R\$	25,15	R\$	0,066%	R\$	5.029,50
R\$	26,50	R\$	26,32	R\$	25,40	R\$	24,90			R\$	25,78	R\$	0,034%	R\$	2.578,00
R\$	35,60	R\$	34,48	R\$	24,10	R\$	26,00			R\$	30,05	R\$	0,059%	R\$	4.506,75
R\$	25,70	R\$	19,33	R\$	13,50					R\$	19,51	R\$	0,013%	R\$	975,50
R\$	22,30	R\$	17,77	R\$	16,35			R\$	22,32	R\$	19,69	R\$	0,026%	R\$	1.968,50
R\$	109,80	R\$	87,24	R\$	80,95	R\$	76,00	R\$	110,85	R\$	92,97	R\$	0,244%	R\$	18.593,60
R\$	45,20	R\$	31,84	R\$	66,90	R\$	42,00			R\$	46,49	R\$	0,304%	R\$	23.242,50
R\$	4,80	R\$	7,08	R\$	7,90	R\$	10,00			R\$	7,45	R\$	0,010%	R\$	744,50
R\$	48,50	R\$	35,12	R\$	47,20	R\$	60,00			R\$	47,71	R\$	0,050%	R\$	3.816,40
R\$	49,90	R\$	38,33	R\$	45,30	R\$	65,00			R\$	49,63	R\$	0,098%	R\$	7.444,88
R\$	49,90	R\$	99,50	R\$	56,75	R\$	45,00			R\$	62,79	R\$	0,082%	R\$	6.278,75
R\$	9,50	R\$	7,07	R\$	8,00	R\$	6,50			R\$	7,77	R\$	0,203%	R\$	15.535,00
R\$	21,50	R\$	21,60	R\$	16,00	R\$	7,50			R\$	16,65	R\$	0,174%	R\$	13.320,00
R\$	12,50	R\$	12,19	R\$	10,65	R\$	7,50			R\$	10,71	R\$	0,112%	R\$	8.568,00
R\$	46,50	R\$	80,00			R\$	60,00			R\$	62,17	R\$	0,489%	R\$	37.200,00



529	TALABARTE DE POSICIONAMENTO PARA CINTO PARAQUEDISTA	4	UN
530	TALABARTE TIPO Y C/ ABSORÇÃO MOSQUETÃO	4	UN
531	TAMPA CEGA 2x4	50	UN
532	TAMPA CEGA 4x4	20	UN
533	TAMPA DE RALO 100MM C/ FECHADURA EM METAL	50	UN
534	TANQUE AZULEJADO C/ ESFREGADEIRA INOX DUPLO	10	UN
535	TANQUE PLÁSTICO BRANCO	20	UN
536	TEE TRILHO ½"	30	UN
537	TEE TRILHO ¾"	30	UN
538	TEE ESGOTO 100MM	20	UN
539	TEE ESGOTO 150MM	10	UN
540	TEE ESGOTO 40MM	20	UN
541	TEE ESGOTO 50MM	50	UN
542	TEE ESGOTO 75MM	50	UN
544	TEE INT P/ MANG-4"	50	UN
545	TEE INT P/ MANG 3/4	50	UN
546	TEE SOLDAVEL 32 MM	100	UN
547	TEE SOLDAVEL 50 MM	80	UN
548	TEE SOLDAVEL 60 MM	40	UN
549	TEE SOLDAVEL C/ ROSCA 20 X 1/2	100	UN
550	TEE SOLDAVEL C/ ROSCA 25 X ½"	100	UN
551	TEE SOLDAVEL C/ ROSCA 25 X 3/4	100	UN
552	TEE SOLDAVEL RED 50 X 25	60	UN
553	TELA ALAMBRADO SOLDADA FIO 2,3MM MALHA 5CMX15CM (25M X 1,00M)	10	UN
554	TELA ALAMBRADO SOLDADA FIO 2,3MM MALHA 5CMX15CM (25M X 1,20M)	25	UN
555	TELA ALAMBRADO SOLDADA FIO 2,3MM MALHA 5CMX15CM (25M X 1,50M)	25	UN
556	TELA ALAMBRADO SOLDADA FIO 2,3MM MALHA 5CMX15CM (25M X 1,80M)	15	UN
557	TELA ALAMBRADO SOLDADA FIO 2,3MM MALHA 5CMX15CM (25M X 2,00M)	10	UN
558	TELA DE AÇO GALVANIZADO FIO 16, MALHA 70MM (25M X 1,8M)	20	UN
559	TELHA CERÂMICA TOTAL	5.000	UN
560	TELHA DE BARRO – FRANCESA	10.000	UN
561	TELHAS DE FIBROCIMENTO SI/ AMIANTO C/ 1,63 X 1,10 5MM	1.000	UN

R\$ 384,70	R\$ 220,00	R\$ 398,00			R\$ 334,23	0,018%	R\$ 1.336,93
R\$ 329,80	R\$ 350,00	R\$ 219,00			R\$ 299,60	0,016%	R\$ 1.198,40
R\$ 11,40	R\$ 6,03	R\$ 5,15	R\$ 8,00		R\$ 7,65	0,005%	R\$ 382,25
R\$ 14,80	R\$ 11,90	R\$ 5,60	R\$ 12,00		R\$ 12,90	0,003%	R\$ 258,00
R\$ 16,70	R\$ 11,15	R\$ 28,50	R\$ 65,00		R\$ 18,78	0,012%	R\$ 939,17
R\$ 699,50	R\$ 401,37	R\$ 760,00			R\$ 620,29	0,081%	R\$ 6.202,90
R\$ 123,00	R\$ 141,84	R\$ 107,60	R\$ 140,00		R\$ 128,11	0,034%	R\$ 2.562,20
R\$ 3,50		R\$ 2,55	R\$ 5,00		R\$ 3,68	0,001%	R\$ 110,50
R\$ 4,20		R\$ 3,30	R\$ 5,00		R\$ 4,17	0,002%	R\$ 125,00
R\$ 26,50	R\$ 22,38	R\$ 23,70	R\$ 27,00		R\$ 24,90	0,007%	R\$ 497,90
R\$ 99,70	R\$ 101,72	R\$ 60,40	R\$ 55,00	R\$ 56,89	R\$ 57,43	0,008%	R\$ 574,30
R\$ 6,32	R\$ 6,50	R\$ 7,15	R\$ 22,00		R\$ 6,66	0,002%	R\$ 133,13
R\$ 12,60	R\$ 12,81	R\$ 12,40	R\$ 25,00		R\$ 12,60	0,008%	R\$ 630,17
R\$ 26,50	R\$ 13,80	R\$ 18,10	R\$ 32,00		R\$ 19,47	0,013%	R\$ 973,33
R\$ 8,50	R\$ 8,46	R\$ 6,40	R\$ 10,00		R\$ 8,34	0,005%	R\$ 417,00
R\$ 5,70	R\$ 6,86	R\$ 4,35	R\$ 7,00		R\$ 5,98	0,004%	R\$ 298,88
R\$ 7,28	R\$ 8,01	R\$ 6,95	R\$ 4,30		R\$ 6,64	0,009%	R\$ 663,50
R\$ 18,35	R\$ 20,30	R\$ 18,10	R\$ 16,50		R\$ 18,31	0,019%	R\$ 1.465,00
R\$ 57,60	R\$ 50,40	R\$ 32,60	R\$ 25,90	R\$ 36,66	R\$ 39,89	0,021%	R\$ 1.595,47
R\$ 6,20	R\$ 1,24	R\$ 9,00	R\$ 8,00		R\$ 7,73	0,010%	R\$ 773,33
R\$ 9,70	R\$ 3,60	R\$ 9,10	R\$ 8,90		R\$ 9,23	0,012%	R\$ 923,33
R\$ 9,94	R\$ 3,80	R\$ 9,50	R\$ 9,00		R\$ 9,48	0,012%	R\$ 948,00
R\$ 19,30	R\$ 20,03	R\$ 19,25	R\$ 14,00		R\$ 18,15	0,014%	R\$ 1.088,70
R\$ 1.127,50	R\$ 796,50	R\$ 850,00	R\$ 1.300,00		R\$ 1.018,50	0,133%	R\$ 10.185,00
R\$ 1.247,50	R\$ 838,00	R\$ 1.116,40	R\$ 1.300,00		R\$ 1.125,48	0,369%	R\$ 28.136,88
R\$ 1.542,50	R\$ 1.047,50	R\$ 1.418,70	R\$ 1.300,00		R\$ 1.327,18	0,435%	R\$ 33.179,38
R\$ 1.695,00		R\$ 1.618,00	R\$ 1.450,00		R\$ 1.587,67	0,312%	R\$ 23.815,00
R\$ 1.750,00		R\$ 1.820,00	R\$ 1.450,00		R\$ 1.673,33	0,219%	R\$ 16.733,33
R\$ 795,00		R\$ 650,00	R\$ 1.100,00		R\$ 848,33	0,222%	R\$ 16.966,67
R\$ 7,60	R\$ 3,32	R\$ 2,30			R\$ 4,41	0,289%	R\$ 22.033,33
R\$ 2,98	R\$ 2,61	R\$ 2,50			R\$ 2,70	0,353%	R\$ 26.966,67
R\$ 57,90	R\$ 55,31	R\$ 57,95	R\$ 55,00		R\$ 56,54	0,741%	R\$ 56.540,00

*[Handwritten signature]*  
01/10/00



562	TELHAS DE FIBROCIMENTO S/ AMIANTO C/ 2,44 X 1,80 5MM	UN	1.000
563	TELHAS DE FIBROCIMENTO S/ AMIANTO C/ 1,84 X 1,10 5MM	UN	1.000
564	TELHAS DE FIBROCIMENTO S/ AMIANTO C/ 2,10 X 0,80 4MM	UN	1.000
565	TEXTURA RUSTICA 25KG	UN	100
566	THINNER 5,0L	UN	300
567	THINNER EXTRA 0,900ML	UN	400
568	TUOLO 1/2 TUOLO	UN	3.000
569	TUOLO 4 FUROS	UN	10.000
570	TUOLO 6 FUROS 09 X 14 X 19	MI	100
571	TUOLO À VISTA	UN	2.000
572	TIMER ELETRICO	UN	10
574	TINTA ACR FOSCO 18L 1ª LINHA	UN	500
574	TINTA ACR FOSCO 3.600 ML 1ª LINHA	GL	500
575	TINTA ACR SBRILHO 18L 1ª LINHA	UN	500
576	TINTA ACR SBRILHO 3.600 ML 1ª LINHA	GL	200
577	TINTA ACRILICA A BASE D'ÁGUA 18 LTS	UN	200
578	TINTA AUTO REFLETIVA PARA SINALIZAÇÃO VIÁRIA COR AMARELA VIÁRIA COR AMARELA - BALDE ATENDENDO NBR 11862 E NBR 15438/06 18 LT.	BD	150
579	TINTA AUTO REFLETIVA PARA SINALIZAÇÃO VIÁRIA COR BRANCA BALDE ATENDENDO NBR 11862 E NBR 15438/06 18 LT	BD	165
580	TINTA AUTO REFLETIVA PARA SINALIZAÇÃO VIÁRIA COR PRETA - BALDE E NBR	BD	50
581	TINTA ESM SINT 3.600 ML 1ª LINHA	UN	300
582	TINTA LÁTEX 18L 1ª LINHA	UN	500
583	TINTA LÁTEX 3,6L 1ª LINHA	UN	300
584	TINTA OLEO 18L 1ª LINHA	UN	500
585	TINTA OLEO 3.600 ML 1ª LINHA	UN	100
586	TINTA PISO 18LT	UN	100
587	TINTA PISO 3.600 ML	UN	100
588	TINTA SPRAY VÁRIAS CORES 400 ML	UN	300
589	TOMADA DE SOBREPOR 10A	UN	100
590	TOMADA EMBUTIR SIMPLIS 2X4	UN	150
591	TOMADA SISTEMA X	UN	400
592	TOMADAS P/ CONDULETE	UN	600
593	TORNEIRA DUPLA P/ TANQUE E MAQUINA	UN	50
594	TORNEIRA ELÉTRICA 12TV	UN	100
595	TORNEIRA ELÉTRICA 220V	UN	100

R\$	76,90	R\$	79,03	R\$	76,11	R\$	72,00				R\$	76,01	0,996%	R\$	76.010,00
R\$	49,70			R\$	54,35	R\$	55,00				R\$	53,02	0,694%	R\$	53.016,67
R\$	27,50			R\$	69,60	R\$	25,00				R\$	40,70	0,533%	R\$	40.700,00
R\$	129,50	R\$	98,26	R\$	88,20	R\$	120,00	R\$	87,50		R\$	104,69	0,137%	R\$	10.469,20
R\$	114,90	R\$	65,56	R\$	100,00	R\$	98,00	R\$	155,00		R\$	106,69	0,419%	R\$	32.007,60
R\$	23,50	R\$	13,37	R\$	19,35	R\$	28,00	R\$	33,01		R\$	23,45	0,123%	R\$	9.378,40
R\$	0,87	R\$	1,04	R\$	0,76	R\$	1,50				R\$	1,04	0,041%	R\$	3.127,50
R\$	1,98			R\$	0,90	R\$	1,50				R\$	1,46	0,191%	R\$	14.600,00
R\$	869,00	R\$	1.045,00	R\$	760,00	R\$	880,00				R\$	888,50	1,164%	R\$	88.850,00
R\$	1,89			R\$	0,90	R\$	1,50				R\$	1,43	0,037%	R\$	2.860,00
R\$	85,90	R\$	163,49	R\$	95,60	R\$	130,00				R\$	118,75	0,016%	R\$	1.187,48
R\$	506,00	R\$	660,38	R\$	500,00			R\$	570,00		R\$	559,10	3,661%	R\$	279.547,50
R\$	138,00	R\$	154,54	R\$	156,00			R\$	202,00		R\$	162,64	1,065%	R\$	81.317,50
R\$	623,00	R\$	728,11	R\$	913,50	R\$	900,00	R\$	620,00		R\$	756,92	3,957%	R\$	576.930,00
R\$	162,00	R\$	207,88	R\$	252,30	R\$	262,00	R\$	232,00		R\$	223,24	0,585%	R\$	44.647,20
R\$	279,00	R\$	694,12	R\$	580,68	R\$	650,00	R\$	570,00		R\$	554,76	1,453%	R\$	110.952,00
R\$	568,00	R\$	962,30	R\$	719,00	R\$	650,00	R\$	420,00		R\$	589,25	1,158%	R\$	88.387,50
R\$	499,80	R\$	962,30	R\$	719,00	R\$	650,00	R\$	420,00		R\$	572,20	1,237%	R\$	94.413,00
R\$	499,80	R\$	962,30	R\$	719,00	R\$	1.050,00	R\$	420,00		R\$	546,27	0,358%	R\$	27.313,33
R\$	118,50	R\$	225,00	R\$	158,90	R\$	300,00	R\$	110,00		R\$	153,10	0,602%	R\$	45.930,00
R\$	295,00	R\$	694,12	R\$	380,30	R\$	395,00	R\$	470,00		R\$	385,33	2,523%	R\$	192.662,50
R\$	295,00	R\$	207,88	R\$	117,80	R\$	145,00	R\$	113,00		R\$	145,92	0,573%	R\$	43.776,00
R\$	436,90	R\$	385,59	R\$	526,35	R\$	560,00	R\$	475,00		R\$	476,77	3,122%	R\$	238.384,00
R\$	99,90	R\$	83,70	R\$	105,27	R\$	155,00	R\$	115,00		R\$	111,77	0,146%	R\$	11.177,40
R\$	532,00	R\$	470,14	R\$	470,70	R\$	380,00	R\$	445,00		R\$	459,57	0,602%	R\$	45.956,80
R\$	139,80	R\$	128,92	R\$	111,90	R\$	145,00	R\$	88,00		R\$	122,72	0,161%	R\$	12.272,40
R\$	21,90	R\$	20,93	R\$	18,15	R\$	22,00	R\$	29,90		R\$	22,58	0,089%	R\$	6.772,80
R\$	12,90	R\$	16,99	R\$	10,40	R\$	15,00				R\$	13,82	0,018%	R\$	1.382,25
R\$	19,40	R\$	13,99	R\$	14,20	R\$	14,00				R\$	15,40	0,030%	R\$	2.309,63
R\$	14,90	R\$	16,99	R\$	12,70	R\$	15,00				R\$	14,90	0,078%	R\$	5.959,00
R\$	18,70			R\$	42,50	R\$	9,00		R\$	19,67	R\$	15,79	0,124%	R\$	9.474,00
R\$	107,90	R\$	124,53	R\$	119,80	R\$	56,00				R\$	102,06	0,067%	R\$	5.102,88
R\$	176,80	R\$	188,57	R\$	181,40	R\$	205,00				R\$	187,94	0,246%	R\$	18.794,25
R\$	176,80	R\$	188,57	R\$	181,40	R\$	205,00				R\$	187,94	0,246%	R\$	18.794,25

*Handwritten signature and number 119.*



596	TORNEIRA JARDIM 3/4 METAL	100	UN	R\$ 53,60	R\$ 99,88	R\$ 45,10	R\$ 46,00	R\$	R\$	R\$ 48,23	0,063%	R\$ 4.823,33
597	TORNEIRA P/ LAVATORIO DE PAREDE C/ REGULADOR DE TEMPO	30	UN	R\$ 218,00	R\$ 266,82	R\$ 172,50	R\$ 420,00	R\$	R\$	R\$ 219,11	0,086%	R\$ 6.573,20
598	TORNEIRA PARA BEBEDOURO	30	UN	R\$ 13,90	R\$	R\$ 25,00	R\$ 10,00	R\$	R\$	R\$ 16,30	0,006%	R\$ 489,00
599	TORNEIRA PIA C 23 3/4 GIRATORIA PLASTICO	30	UN	R\$ 47,80	R\$ 38,97	R\$ 39,30	R\$ 40,50	R\$	R\$	R\$ 41,64	0,016%	R\$ 1.249,28
600	TORNEIRA PIA GIRATORIA 3/4 INOX	50	UN	R\$ 99,50	R\$ 103,35	R\$ 84,90	R\$ 89,80	R\$	R\$	R\$ 94,39	0,062%	R\$ 4.719,38
601	TORNEIRA PVC 15 CM 1/2"	20	UN	R\$ 9,90	R\$ 9,04	R\$ 10,60	R\$ 15,00	R\$	R\$	R\$ 11,14	0,003%	R\$ 222,70
602	TORNEIRA PVC 15 CM 3/4"	50	UN	R\$ 9,90	R\$ 9,04	R\$ 10,60	R\$ 15,00	R\$	R\$	R\$ 11,14	0,007%	R\$ 556,75
603	TORNEIRA PVC JARDIM 3/4"	50	UN	R\$ 6,50	R\$ 5,23	R\$ 6,10	R\$ 7,00	R\$	R\$	R\$ 6,21	0,004%	R\$ 310,38
604	TORNEIRA PVC LAVATORIO 1/2"	40	UN	R\$ 18,90	R\$ 16,74	R\$ 24,15	R\$ 15,00	R\$	R\$	R\$ 18,70	0,010%	R\$ 747,90
605	TRELIÇA 4,2 MM 4,2 X 4,2 C/ 12 METROS	200	BR	R\$ 134,80	R\$	R\$ 130,68	R\$ 95,00	R\$	R\$	R\$ 120,16	0,315%	R\$ 24.032,00
606	TRELIÇA 6,0 MM 4,2 X 4,2 C/ 12 METROS	350	BR	R\$ 156,70	R\$	R\$ 139,80	R\$ 160,00	R\$	R\$	R\$ 152,17	0,698%	R\$ 53.258,33
607	TRENA EMBORRACHADA	15	UN	R\$ 51,80	R\$ 67,31	R\$ 39,30	R\$ 45,00	R\$	R\$	R\$ 50,85	0,010%	R\$ 762,79
608	TRENA EMBORRACHADA 5M	20	UN	R\$ 35,60	R\$ 35,60	R\$ 23,90	R\$ 25,00	R\$	R\$	R\$ 30,03	0,008%	R\$ 600,50
609	TUBO DE LIGAÇÃO P/ VASO	70	UN	R\$ 32,90	R\$ 33,13	R\$ 33,30	R\$ 45,00	R\$	R\$	R\$ 36,08	0,033%	R\$ 2.525,78
610	TUBO DESCARGA C/ JOELHO AZUL	20	UN	R\$ 27,50	R\$ 14,50	R\$ 21,90	R\$ 5,00	R\$	R\$	R\$ 17,23	0,005%	R\$ 344,50
611	TUBO DESCARGA C/ CURVA	20	UN	R\$ 22,00	R\$ 14,50	R\$ 28,80	R\$ 15,00	R\$	R\$	R\$ 20,08	0,005%	R\$ 401,50
612	TUBO LIGAÇÃO C/ ANEL AJUSTÁVEL	20	UN	R\$ 32,90	R\$ 59,94	R\$ 53,90	R\$ 15,00	R\$	R\$	R\$ 48,91	0,013%	R\$ 978,27
613	TUBO PEAD 20MM - METRO	30	MT	R\$ 11,20	R\$	R\$ 14,20	R\$ 25,00	R\$	R\$	R\$ 16,80	0,007%	R\$ 504,00
614	TUBO PEAD 25MM - METRO	30	MT	R\$ 17,90	R\$	R\$ 26,90	R\$ 28,00	R\$	R\$	R\$ 24,27	0,010%	R\$ 728,00
615	TUBO PEAD 32MM - METRO	30	MT	R\$ 36,80	R\$	R\$ 39,90	R\$ 55,00	R\$	R\$	R\$ 43,90	0,017%	R\$ 1.317,00
616	TUBOS DE LIGAÇÃO BLUKIT	20	UN	R\$ 32,90	R\$ 59,94	R\$ 53,90	R\$ 25,00	R\$	R\$	R\$ 37,27	0,010%	R\$ 745,33
617	VALVULA BASE DESCARGA 1.1/2"	15	UN	R\$ 164,90	R\$ 188,75	R\$ 193,50	R\$ 285,00	R\$	R\$	R\$ 182,38	0,036%	R\$ 2.735,75
618	VALVULA DE RETENÇÃO 1 1/4"	10	UN	R\$ 112,70	R\$	R\$ 120,00	R\$ 245,00	R\$	R\$ 102,80	R\$ 111,83	0,015%	R\$ 1.118,33
619	VALVULA LAVATORIO CR	50	UN	R\$ 23,90	R\$ 54,76	R\$ 20,00	R\$ 55,00	R\$	R\$	R\$ 38,42	0,025%	R\$ 1.920,75
620	VALVULA P/PIA	50	UN	R\$ 29,50	R\$ 29,59	R\$ 33,80	R\$ 45,00	R\$	R\$	R\$ 34,47	0,023%	R\$ 1.723,63
621	VARAL DE CHÃO C/ABAS	20	UN	R\$ 226,00	R\$ 178,79	R\$ 189,99	R\$ 140,00	R\$	R\$	R\$ 183,70	0,048%	R\$ 3.673,90
622	VASO SANITARIO C/ CAIXA ACOPLADA COMPLETO	50	UN	R\$ 589,00	R\$ 514,96	R\$ 666,80	R\$ 590,00	R\$	R\$	R\$ 590,19	0,387%	R\$ 29.509,50
623	VASO SANITARIO COMUM	30	UN	R\$ 249,00	R\$ 233,86	R\$ 240,80	R\$ 280,00	R\$	R\$	R\$ 250,92	0,099%	R\$ 7.527,45
624	VASSOURA DE METAL P/ JARDIM	50	UN	R\$ 38,70	R\$ 56,54	R\$ 65,40	R\$ 60,00	R\$	R\$	R\$ 55,16	0,036%	R\$ 2.758,00
625	VASSOURA PLASTICA P/ JARDIM	60	UN	R\$ 29,90	R\$ 33,70	R\$ 21,80	R\$ 48,00	R\$	R\$	R\$ 33,35	0,026%	R\$ 2.001,00
626	VEDA CALHA TUBO 270G	50	UN	R\$ 27,80	R\$ 19,03	R\$ 19,30	R\$ 22,00	R\$	R\$	R\$ 22,03	0,014%	R\$ 1.101,63
630	VEDA ROSCA 10 MTS	100	RL	R\$ 5,90	R\$ 5,74	R\$ 5,75	R\$ 12,00	R\$	R\$	R\$ 5,80	0,008%	R\$ 579,67
631	VERNIZ 3,6 ML	100	GL	R\$ 162,00	R\$ 190,39	R\$ 126,50	R\$ 150,00	R\$ 145,00	R\$	R\$ 154,78	0,203%	R\$ 15.477,80
632	VIDRO CANELADO 3MM	100	M²	R\$ 136,00	R\$	R\$ 114,90	R\$ 160,00	R\$	R\$	R\$ 136,97	0,179%	R\$ 13.696,67
633	VIDRO INCOLOR 3MM	100	M²	R\$ 99,50	R\$	R\$ 96,70	R\$ 160,00	R\$	R\$	R\$ 118,73	0,156%	R\$ 11.873,33
634	VISTA DE PORTA 5,5 cm	60	UN	R\$ 72,50	R\$	R\$ 83,50	R\$ 75,00	R\$	R\$	R\$ 77,00	0,061%	R\$ 4.620,00
635	VISTA DE PORTA 7 cm	100	UN	R\$ 89,60	R\$ 104,41	R\$ 102,70	R\$ 85,00	R\$	R\$	R\$ 95,43	0,125%	R\$ 9.542,75
<b>R\$ 7.634.897,58</b>												

*Handwritten signature and number 220*

O que você procura?

Home Abraçadeiras

**Receba conteúdo exclusivo** ×

Tenha acesso as nossas novidades em primeira mão!

[Saiba mais](#)

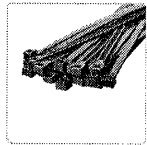
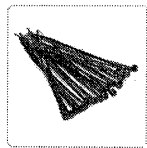
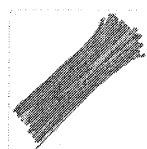

## 7,6 mm x 300 mm Preta Abraçadeira Em Nylon (100un)

E-B660076PTP300-P-100U

[0 OPINIÕES](#)

**R\$ 67,12**

1

**Comprar**



00000-000

**CALCULAR**

**COM**

Controle sua privacidade

[AdOpt](#)

Nosso site usa cookies para melhorar a navegação.

[- Opt-Out](#)

MINHAS OPÇÕES

ACEITO



**Leve os 3 itens**

O que você procura?

Receba conteúdo exclusivo

Tenha acesso as nossas novidades em primeira mão!

Saiba mais

7,6 mm x 300 mm Preta  
Abraçadeira Em Nylon (100un)

R\$ 67,12

R\$ 3,83

R\$ 7,23

## DESCRIÇÃO GERAL

6 - Abraçadeiras Flexíveis em Nylon com Proteção Ultravioleta

### Aplicações:

Flexíveis e resistentes, são ideais para a organização e amarração de fios, cabos e outros acessórios. Possibilitam variadas combinações de cores (branco, preto, verde, amarelo, azul e vermelho), auxiliando na identificação dos fios. Temperatura de trabalho -40°C a 85°C.

### Materiais:

Esta abraçadeira é confeccionada em nylon, perfeita para amarração de fios, cabos e outros acessórios. Produzida em nylon 6.6 que proporciona maior resistência à tração.

### Também conhecido como:

Enforca gato, fita de nylon e abraçadeira plástica.

## FICHA TÉCNICA

Código	E-B660076PTP300-P-100U
Código de barras	7898150980333
Categoria	Abraçadeiras

## CARACTERÍSTICAS

- Cor: Preto
- Largura
- Comprimento

Controle sua privacidade

AdOpt

Nosso site usa cookies para melhorar a navegação.

- [Opt-Out](#)

MINHAS OPÇÕES

ACEITO

É DO SEU GOSTO? ENTÃO VEJA ESTES PRODUTOS SIMILARES

Item 15

[Nossas lojas](#) [Tenta sua loja](#) [Regulamentos](#) [Acessibilidade](#) [Guia de segurança](#)

 Compre pelo tel: 0800 773 3838 [Meus pedidos](#)  
[Atendimento](#)

procure por código, nome, marca...

 Bem-vindo :)  
 Entre ou cadastre-se

[Todos os departamentos](#) [Ofertas do dia](#) [Celulares](#) [Móveis](#) [Eletrodomésticos](#) [Tv e Vídeo](#) [Informática](#)
[Home](#) > [Ferramentas](#) > [Alicate Amperímetro](#)

## Alicate Amperímetro Digital 50mm Et-3200 - Minipa - BELENUS

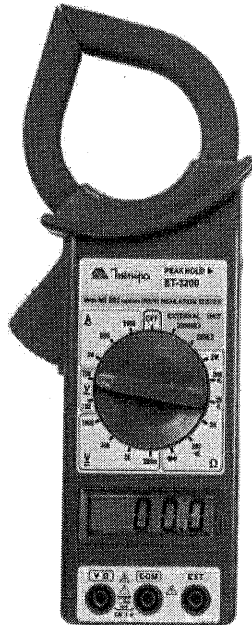
 Código fd57d75a6c | [Ver descrição completa](#) | [Minipa](#)
Vendido por [Casa Anzai](#)

Entregue por

de R\$ 288,00

por **R\$ 172,80** à vista (10% de desconto)

ou R\$ 192,00 em 4x de R\$ 48,00 sem juros

[Mais formas de pagamento](#)

Adicionar à sacola

Consultar prazo e valor do frete

85301-410

Ok

[Não sei o CEP](#)

Rua Joao Maria - Centro - Laranjeiras Do Sul/PR

Receba em até 8 dias úteis

Após o pagamento confirmado

**Frete grátis**
 Os prazos de entrega começam a contar a partir da  
 confirmação de pagamento e podem variar para mais de  
 uma unidade de um mesmo produto.

### Produtos patrocinados

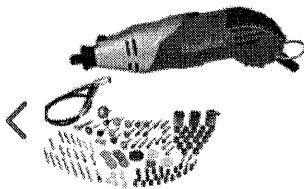
 Kit Micro Retífica Elétrica  
 com Maleta E 186

de R\$449,00 por

**R\$449,00** à vista

ou R\$ 449,01

9x de R\$ 49,89 sem juros

 Conjunto de Chaves de  
 Fenda 23 Peças Redline

de R\$73,90 por

**R\$73,90** à vista

ou R\$ 73,90

1x de R\$ 73,90 sem juros

 Cavelete de Madeira  
 Multiuso Escada 75x80cm

de R\$42,90 por

**R\$42,90** à vista

ou R\$ 42,90

1x de R\$ 42,90 sem juros

 Serra de Bancada 10  
 1.600W 3610 127V

de R\$1.568,00 por

**R\$1.568,00** à vista

ou R\$ 1.568,00

10x de R\$ 156,80 sem jur

 Cookies: a gente guarda estatísticas de visitas para melhorar sua  
 experiência de navegação, saiba mais em nossa política de  
 privacidade.

[ENTENDI E FECHAR](#)

## Produtos similares

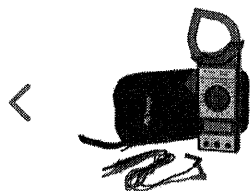

Alicate Amperímetro Digital 50mm Et-3200...

por  
**R\$ 166,84** à vista  
 ou R\$ 194,00  
 4x de R\$ 48,50 sem juros

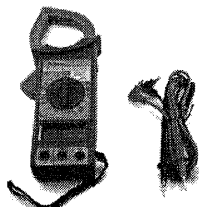

Alicate Amperímetro Digital - ET-3200 - ...

de R\$ 236,07 por  
**R\$ 184,39**  
 4x de R\$ 46,10 sem juros

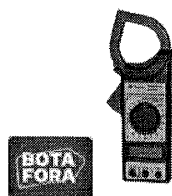

Alicate amperímetro digital - ET-3200 - ...

★★★★★ (1)  
 por  
**R\$ 164,44**  
 3x de R\$ 54,81 sem juros

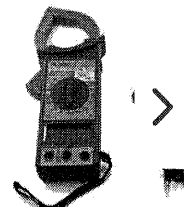

Alicate amperímetro - et-3200 - ...

por  
**R\$ 220,18** à vista  
 ou R\$ 226,99  
 5x de R\$ 45,40 sem juros

## Produtos mais buscados na semana

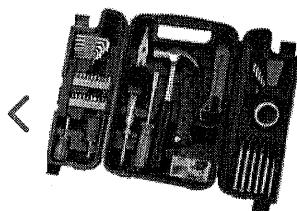

Kit Ferramentas Nell 142 Peças XWT0142A ...

★★★★★ (190)  
 de R\$ 99,90 por  
**R\$ 79,90**



Kit Ferramentas Sparta 129 Peças 13564 -...

★★★★★ (697)  
 de R\$ 196,00 por  
**R\$ 109,90**  
 2x de R\$ 54,95 sem juros

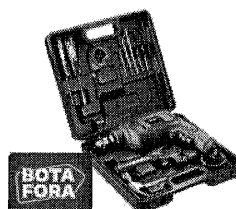

Furadeira de Impacto Mondial 650W 2 Velo...

★★★★★ (416)  
 de R\$ 252,00 por  
**R\$ 179,99**  
 3x de R\$ 60,00 sem juros



Parafusadeira Nell a Bateria 3.6V 1/4" 2...

★★★★★ (48)  
 de R\$ 99,90 por  
**R\$ 59,99**

[Voltar ao topo](#)
[Descrição completa](#)
[Avaliação dos clientes](#)
[Formas de pagamento](#)

Cookies: a gente guarda estatísticas de visitas para melhorar sua experiência de navegação, saiba mais em nossa política de privacidade.

[ENTENDI E FECHAR](#)



## Informações do produto

Alicate Amperímetro Digital 50mm Et-3200 - Minipa - BELENUS

O Alicate Amperímetro Digital ET-3200 Da Minipa é ideal para ser usado em medições básicas na área de eletricidade, como tensão AC e DC, corrente AC e resistência. Possui a função Peak Hold, onde exibe o valor de pico no modo de medida de corrente, com a facilidade de um alicate amperímetro.

Este equipamento está de acordo com IEC-61010, sobretensão CAT II. Como determinado pela norma de segurança NR-10, utilize sempre equipamentos de proteção individual.

### Especificações Técnicas

Marca: Minipa

Modelo: Et-3200

Display: 3 1/2 dígitos (2000 Contagens)

Taxa de Amostragem: 3 vezes/s

Indicação de Polaridade: Automática, indicação de polaridade negativa

Indicação de Sobre faixa: ?1? ou ?-1?

Indicação de Bateria Fraca: Indicação é mostrada quando a tensão da bateria cair abaixo da tensão de operação

Mudança de Faixa: Manual

Peak Hold

Ambiente de Operação: 0°C a 40°C, RH Ambiente de Armazenamento: -10°C a 50°C, RH Altitude de Operação: até 2000m

Uso Interno

Grau de Poluição: II

Tensão DC: 200m/ 20/ 200/ 1000V

Tensão AC: 200/ 750V

Corrente AC: 20/200/ 1000A

Resistência: 200/2k/ 20k/ 200k/ 2M?

Abertura de Garra: 50 mm

Diâmetro do Condutor: 50 mm

Precisão básica: 3%

Categoria de segurança: CAT II 1000V

Alimentação: Uma bateria de 9V (NEDA 1604 ou 6F22 ou 006P)

Dimensões (A x L x P): 240 x 102 x 47mm

### Conteúdo Da Embalagem:

01 Alicate Amperímetro Digital 50mm Et-3200 - Minipa

Manual Do Usuário

### Informações técnicas

Descrição Resumida

nbn

Confira abaixo na página mais informações e características do produto.

nacional

### Informações

#### complementares

Marca

Tipo

Minipa

Alicate

[Denunciar anúncio](#)

Lu explica: Alicate Amperímetro

[+ Veja outros conteúdos](#)



O que é alicate amperímetro

Cookies: a gente guarda estatísticas de visitas para melhorar sua experiência de navegação, saiba mais em nossa política de privacidade.

ENTENDI E FECHAR

Retete mte  
20 Item: 41

026

**COMPRE NO SITE**   **RETIRE NA LOJA** 

Clique e veja a Nichele mais próxima de você!

**Lojas Nichele**

(/institucional/lojas-e-servicos)



O que está procurando?

**DESCONTO PROGRESSIVO NICHELE**

**5%**  
DE DESCONTO NAS COMPRAS ACIMA DE R\$ 400,00

**8%**  
DE DESCONTO NAS COMPRAS ACIMA DE R\$ 600,00

**12%**  
DE DESCONTO NAS COMPRAS ACIMA DE R\$ 1.120,00

QUANTO MAIS VOCÊ COMPRA, MAIS VOCÊ ECONOMIZA!

**APROVEITE! É POR TEMPO LIMITADO!**

\* Descontos não cumulativos

**Tubo Soldavel 40mm Krona 6.00m - 26**

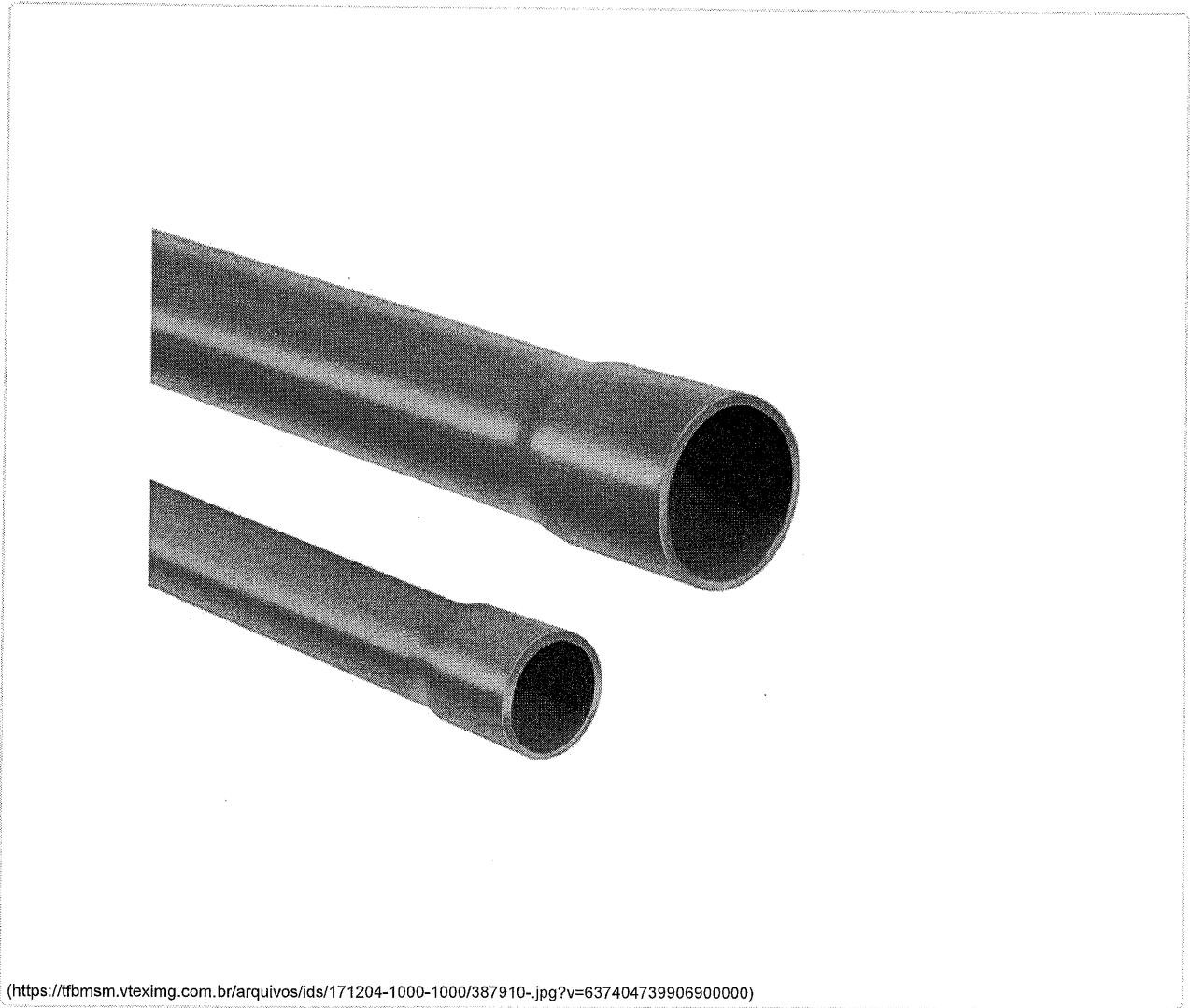

(https://fbmsm.vteximg.com.br/arquivos/ids/171204-1000-1000/387910-.jpg?v=637404739906900000)



\*Imagem meramente ilustrativa.



CÓD: 387910

UNIDADE:

MARCA: KRONA  
(HTTPS://WWW.NICHELE.COM.BR/HIDRAULICA/TUBOS E-CONEXOES-AGUA-FRIA/KRONA)

Está de acordo com os Termos de uso e politica de Privacidade.

Aceitar e Continuar

Por R\$ 94,24

Opções de Parcelamento

Quantidade:

- 1 +

COMPRAR (/CHECKOUT/CART/ADD?SKU=387910&QTY=1&SELLER=1&REDIRECT=TRUE&SC=1)

Adicionar ao Carrinho

Consulte Estoque nas Lojas

Calcular Frete  
Não sei meu CEP (http://www.buscapep.correios.com.br/sistemas/buscapep/)  
OK

Compartilhe no Whatsapp (https://api.whatsapp.com/send?text=tubo%20soldavel%2040mm%20krona%20-%20Nichele%20https%3A%2F%2Fwww.nichele.com.br%2Ftubo-soldavel-40mm-krona%2Fp%3Fidsku%3D387910)

### Descrição do Produto

#### TUBO SOLDÁVEL 40MM 6.00M KRONA

Especialmente criada para projetos com instalações permanentes e embutidas, a Linha Soldável é perfeita para conduzir água fria, em obras residenciais, industriais ou comerciais. Vai construir, reformar ou fazer algum conserto? A linha Soldável também é uma excelente solução para esses casos.

Características do produto : - Bitola: 40mm

### Opinião Dos Consumidores:

Média de avaliações: ★★★★★

- ★★★★★
- ★★★★
- ★★★
- ★★
- ★

Avalie este Produto

★★★★★

Publique sua opinião  
(https://www.nichele.com.br/login?ReturnUrl=%2ftubo-soldavel-40mm-krona%2fp)



[Bombas de Água](#)[Piscina](#)[Filtros de água](#)[Sauna](#)[Casa e Jardim](#)[Ferramentas](#)[Ver toda a loja](#)

## Bombas Submersas

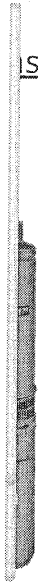

### Bomba Submersa Sub10-30s4e24 3.0cv Trifásico 380v Schneider

Envio em até 5 dias úteis.

Quantidade

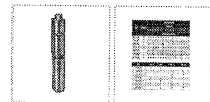
**R\$ 6.631,39**R\$ 6.167,19 à vista no boleto  
ou 12x de R\$ 552,62 s/juros[Adicionar ao carrinho](#)

## Descrição do produto

Motobombas centrífugas multiestágios, acopladas a motores elétricos projetados especialmente para funcionar dentro da água, a grandes profundidades.

Bombeamento de águas subterrâneas em poços tubulares com diâmetro interno a partir de 4".

As imagens são ilustrativas.

## Características do produto

Especificações:

- Bocal de recalque 1 1/4" com rosca BSP.
- Eixo do bombeador de aço inox AISI 303.
- Mancal de Viton® e corpo do mancal de Noryl® GFN3(\*).
- Sistema TRI-SEAL® com rotores flutuantes independentes.
- Rotor fechado de Celcon®.
- Difusor e divisão de Noryl® GFN3(\*).
- Corpo, bocal de recalque, intermediário e filtro de aço inox AISI 303.
- Válvula de retenção incorporada de Delrin®, buna N.
- Motor elétrico encapsulado, 2 Polos, 60 Hz.
- (\*) Noryl® GFN3: Noryl® com 30% de fibra de vidro (maior resistência)

Características Hidráulicas:

- Potência (cv) : 3.0



Bombas de Água



Piscina



Filtros de água



Sauna



Casa e Jardim



Ferramentas

[Ver toda a loja](#)

de Celcon® e sistema de vedação Tri-Seal? com rotores flutuantes independentes.

Submersas foram projetadas para bombear água limpa, com temperatura máxima de 30 °C. para qualquer situação de bombeamento diferente destas especificações.

na Schneider SUB10-30S4E24 3.0CV Trifásica 380v.

r.

Por favor, pergunte!  
Obrigadamente.



E-mail, CPF ou CNPJ

Ou

Primeiro acesso?  
Clique aqui para se cadastrar



Senha

Esqueceu sua senha? [Recuperar senha](#)

ENTRAR

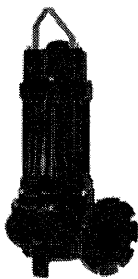

## Série HIPPO

Motobomba  
Centrífuga  
Submersível

PREÇO SOB CONSULTA



Um produto FPS  
Qualidade Franklin Electric que você conhece e confia



[Todos os departamentos](#)
[Floresta e Jardim](#)
[Casa e Limpeza](#)
[Campo e Agro](#)
[Ferramentas e Construção](#)
[Indústria e comércio](#)
[Peças de R](#)
[> Campo e Agro](#) > [Motobombas](#) > [Elétricas](#) > [Bomba Centrífuga Schneider BCA-40 1.1/2 3/4 CV 220/380 Volts](#)

## Bomba Centrífuga Schnei BCA-40 1.1/2 3/4 CV 220, Volts

**R\$ 3.084,72**

Em até 12x R\$ 257,06 sem juros

Referência: 150589

Quantidade

- 1 +

ADICIONAR AO CARRINHO

CEP

Não sei meu CEP [?](#)

CALCULAR O FRETE

Compartilhe



### Descrição do Produto

Bomba Centrífuga Schneider BCA-40 1.1/2 3/4 CV 220/380 Volts

Aplicação:

- Drenagem de águas servidas e pluviais
- Rebaixamento de lençol freático
- Captação fluvial
- Bombeamento de efluentes não fibrosos
- Agricultura
- Indústrias

Especificações Técnicas:

- Bocais com rosca BSP
- Corpo do bombeador, intermediário e rotor de ferro fundido GG-15
- Difusor de ferro nodular GGG-50
- Selo mecânico constituído de aço inox AISI-304, buna N, grafite e cerâmica
- Motor elétrico IP-21, 2 polos, 60 Hz
- Potência: 3/4CV
- Tensão Trifásica: 220/380V
- Diâmetro Sucção: 1.1/2
- Diâmetro Recalque: 1.1/2

Código Fabricante: 87232805-00

Obs: Não nos responsabilizamos por danos ou defeitos ocasionados por erros de montagem e/ou aplicação inadequada do produto. Recomendamos sempre a montagem por profissionais qualificados.

VER MENOS



Suporte

Por favor,  
faça  
login  
para  
escrever  
seu comentário.  
**Avaliações.**



**Sobre nós**

- Sobre a empresa
- Segurança e privacidade
- Política e privacidade



**Ajuda e suporte**

- Trocas e devoluções
- Contato

**Atendimento**

-  (49) 99928-7700
-  0800 604 3377

**Encontre-nos em**

-  Facebook
-  Youtube
-  Instagram
- Blog

Copyright © - Todos os direitos reservados. Preços e condições de pagamento válidos exclusivamente para compras efetuadas no site, não valendo necessariamente para a rede de lojas físicas. As imagens dos produtos são meramente ilustrativas. Todos os preços e condições comerciais estão sujeitos a alteração sem prévio aviso. RM PEÇAS E MÁQUINAS LTDA - CNPJ: 02.669.793/0001-61 - Tv. Dionísio Alberto Boff, 110 - Concórdia SC, 89700-160

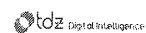



VÍDEO

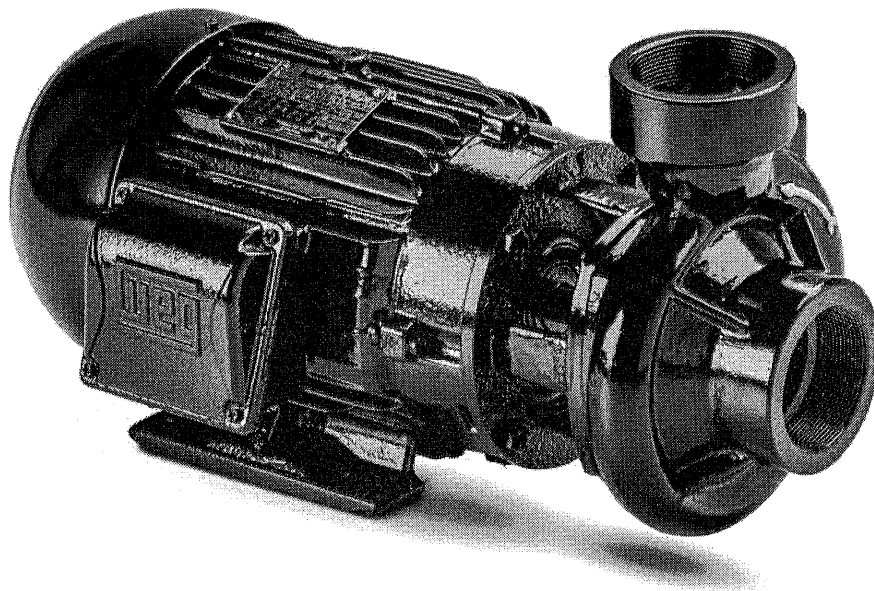

### BOMBA PISCINA NAUTILUS 5CV - B9NRL - PISCINA COMERCIAL

☆☆☆☆☆ (Avalie agora!)

Marca: **Nautilus**

Modelo: **B9NRL-50**

Disponibilidade: **15 dias uteis**

Referência: **1132**

R\$ 7.286,40

**R\$ 6.557,76** à vista

ou 10x de R\$ 728,64 Sem juros

[Mais informações](#)

1

COMPRAR



FRETE: 00000-000

OK

1





## Motobomba P/ Piscina Nautilus 5CV - B9NRL

As motobombas para piscinas Nautilus centrífuga B9NRL-50 são fabricadas em ferro fundido, são resistentes e têm eficiência no funcionamento, foram projetadas para piscinas comerciais de alto volume, com vazão nominal com um rendimento de até 54.000 litros / hora. Os motores elétricos acoplados são trifásicos com tensão de 380 V, com motor TFVE, com potência de 5,0 CV em ciclos de 60 Hertz.

A motobomba para piscinas centrífuga Nautilus da série B7NRL-50 funciona com o motor da linha Premium da Weg que proporciona eficácia e durabilidade, com alto torque de partida e projetado para as condições da rede elétrica, que reduz sensivelmente o risco de trava e queima. Seu diferencial é o pré-filtro de 3?? vendido separadamente e de uso opcional conforme aplicação da motobomba, fabricado em polietileno rotomoldado, com aberturas rosqueadas de 3??, tampa em ferro fundido e cesto em aço inoxidável, que garante maior resistência para piscinas de alto volume.

As motobombas para piscinas centrífuga Nautilus da série B9NRL-50 têm garantia de 01 ano e apoio de assistência técnica, se necessário, além de ser um produto Nautilus que lhe confere confiabilidade de mais de 30 anos de tradição no mercado.

### INFORMAÇÕES TÉCNICAS

Potência: 5 cv

Diâmetro da sucção (Entrada d'água): 2.1/2" BSP

Diâmetro do recalque (Saída d'água): 2.1/2" BSP

Peso: 42 kg

Voltagem: 220 ou 380 Trifásico

**Tem esse produto? Seja o primeiro a avaliá-lo!**

## ESCREVER AVALIAÇÃO...

**Tem alguma dúvida sobre este produto? Pergunte ao lojista e a outros compradores!**

Pergunte sobre o produto, como utilizá-lo ou peça alguma dica

## ENVIAR PERGUNTA



**Sandro G.** • um ano atrás • 0

Boa noite ,estou construindo uma piscina de onda pequenas e gostaria de um motor que tiv  
suficiente pra empurrar uma pessoa em uma esteira de água ,vc pode me ajudar?

Responder



Olá, o que você procura?

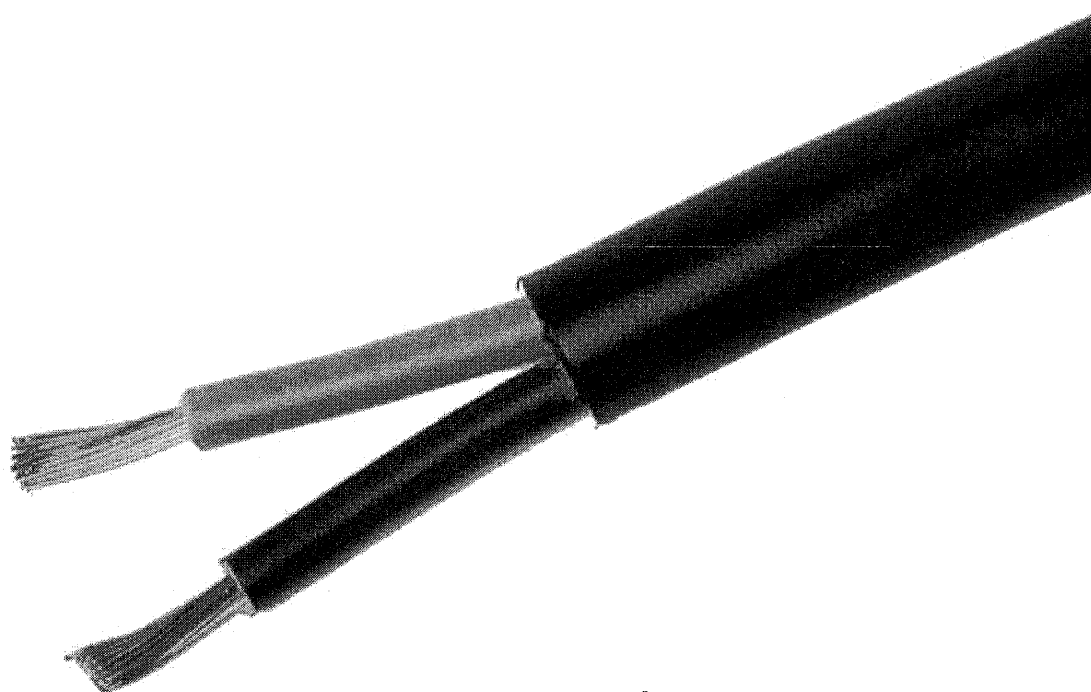

Precisando de ajuda ou um orçamento personalizado? Fale com a gente!



Suporte | RH

agora mesmo

Digite aqui e aperte enter..



### Cabo Flexível PP 2x 1,50mm - 750V Preto

1

Online



Seção nominal: 2x1,50mm<sup>2</sup>

Diâmetro nominal do condutor: 1,50mm

• Espessura nominal de isolamento: 0,80mm



• Espessura nominal da cobertura: 0,80mm

• Diâmetro nominal externo: 7,68mm



**R\$ 4,59** no boleto  
R\$ 4,59 em até 1x de R\$ 4,59 sem juros

Formas de pagamento

COMPRAR

Frete e prazo

Insira seu CEP

CALCULAR

Compartilhe este produto



## DESCRIÇÃO DO PRODUTO

Os cabos flexíveis PP 750V Ibérica são recomendados para ligações em aparelhos elétricos em geral, móveis ou fixos, como eletrodomésticos, ferramentas portáteis motorizadas e equipamentos que necessitem de cabos com grande resistência e flexibilidade. Sua utilização é ideal para circuito de distribuição e alimentação de energia elétrica subterrânea ou ao ar livre.

### CONSTRUÇÃO

- Condutor formado por fios de cobre eletrolítico

### CORES DOS CONDUTORES

- Branco e Preto.

### NORMA APLICÁVEL

- NBR 13249 – Cabos e cordões flexíveis para tensões até 750 V **Online**

### CARACTERÍSTICAS

- Seção nominal: 2x1,50mm<sup>2</sup>
- Diâmetro nominal do condutor: 1,50mm
- Espessura nominal de isolamento: 0,80mm
- Espessura nominal da cobertura: 0,80mm
- Diâmetro nominal externo: 7,68mm

Precisando de ajuda ou um orçamento personalizado? Fale com a gente!

Suporte | RH

agora mesmo

Digite aqui e aperte enter..



1



 Meus  
 Favoritos

Ofertas Pisos e Revestimentos Banheiro Cozinha e Área de Serviço Ferramentas Climatização Portas e Janelas Iluminação Decoração

Balaroti &gt; Material Hidráulico e Gás &gt; Caixa D'água e Complementos &gt; Caixa D'água &gt; Caixa D'água Fortlev Polietileno com Tampa Simples 10000 Litros 257x295cm

## Caixa D'água Fortlev Polietileno com Tampa Simples 10000 Litros 257x295cm



SKU: 119171

[Ver descrição](#)

 Por: **R\$ 7.756,99 un**

Em até 6x de R\$ 1292,83 sem juros

Quantidade



Vendido e entregue por Balaroti Comércio de Materiais de Construção SA

CONSULTE ESTOQUE NAS LOJAS

Entrega

Não sei meu CEP

## Descrição do Produto

Muito mais práticas e duráveis, as Caixas d'água de polietileno Fortlev possuem superfícies internas lisas que facilitam a limpeza. Possui sistema exclusivo de encaixe das tampas, que garante mais vedação e conservação da água. Resistência, flexibilidade, segurança, praticidade, sustentabilidade e tecnologia resume o reservatório. Um produto que é mais forte porque é feito sem emendas e com matéria-prima 100% virgem. Suporta variações climáticas e respeita todas as normas de fabricação exigidas pelo mercado.

## Características e Especificações Técnicas

Cor

Azul

Material	Polietileno
Linha	Enzaixe
Altura com Tampa	257cm
Diâmetro da Base	241cm
Local Indicado	Residências, instalações comerciais, fazendas, escolas ou qualquer outra aplicação que necessite de armazenamento de água a temperatura ambiente.
Tipo da Tampa	Encaixe
Tipo de Material	Polietileno
Capacidade	10000 Litros
Segurança Total	Transporte o produto até o local de instalação com segurança, evitando impactos e quedas, que possam danificá-lo. Não arraste a caixa sobre superfície com imperfeições, detritos, entulho ou pedras. Utilize Todos os olhais presentes no produto para realizar movimentações. Não içar ou empurrar a caixa com água dentro.
Instruções	A instalação deve ser feita em local que apresente condições adequadas de ventilação, deixando no mínimo de 60 cm em volta de todo o reservatório, além de proporcionar fácil acesso para inspeção, limpeza do seu interior e possíveis substituições e/ou reparos dele e de seus componentes. O produto deve ser apoiado sobre uma base rígida, horizontal, plana, nivelada, isenta de qualquer irregularidade, com superfície maior que o fundo do reservatório, de tal forma que ele esteja integralmente apoiado sobre a base, e com resistência capaz de suportar o reservatório cheio.
Garantia do fabricante	5 anos
Certificação/Normas	Reservatórios fabricados conforme Norma NBR 14799 da ABNT. Procedimentos de instalação conforme Norma NBR 14800 e NBR 5626 da ABNT.
Recomendações De Uso/Manutenção E Limpeza	Recomendamos que limpe as caixas d água a cada seis meses, assim você evita impurezas e germes. Realize a instalação de maneira correta seguindo as instruções. Antes de adquirir a caixa ideal para você e sua família, calcule o volume e escolha a caixa no tamanho certo para sua necessidade.
Indicado Para	Áreas residenciais e comerciais
Informações Complementares e Técnicas	Indicada para locais que necessitem de água em temperatura ambiente a Caixa D'água Fortlev Polietileno pode ser instalada em comércio e residências, e também em escolas, sítios, chácaras.

## Avaliações

Ainda não foram feitas avaliações para este produto, o que acha de deixar uma?

ESCREVER AVALIAÇÃO

Hem  
gg

a maior páscoa do mundo? · entrega em até 3h | frete grátis\* · queeero >

busque aqui seu produto



olá, faça seu login  
ou cadastre-se

0

informe seu CEP [baixe o app](#) [receba hoje](#) [marcas próprias](#) [produtos internacionais](#) [venda na americanas](#) [americanas social](#)

**todos os departamentos** ▾ [mercado](#) [celulares](#) [eletrodomésticos](#) [informática](#) [tv e home theater](#) [eletroportáteis](#) [móveis](#)

[página inicial](#) > [casa e construção](#) > [ferragem](#) > [fixação](#) > [parafusos](#)

[favoritar](#) [compartilhar](#)

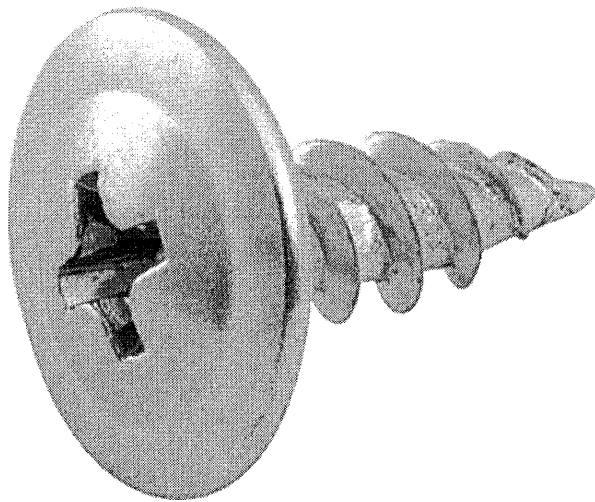

### Parafuso Ponta Agulha Para Forro Pvc Drywall 4,2x13 1.000

★★★★★ [faça a 1ª pergunta](#)

Parafuso Ponta Agulha 4,2x13 para -Forro PVC -Drywall -- caixa com 1.000 unidades  
Condições comerciais:-  
Faturamento para PF -  
Faturamento para PJ favor solicitar cotação indicando UF para precificarmos de acordo com ST ( quando houver...)

[mais informações](#)

[política de troca e devolução](#)

## R\$ 69,00

[mais formas de pagamento](#)

calcular frete e prazo

digite o CEP

ok

quantidade : 1  
unidade [alterar](#)

**comprar**

Este produto é vendido e entregue por [Olist](#). A Americanas garante a sua compra, do pedido à entrega. [saiba mais](#)

### Você também pode gostar de...

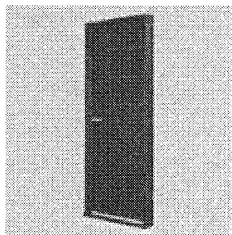

Melamínica Kit Porta Açomad Batente Semi-oca Decorativ...

★★★★★

**R\$ 319,90**

6x de 53,31 s/juros



10%

Ventilador de Coluna 40cm Mallory Delfos TS+...

★★★★★

~~R\$ 198,00~~

**R\$ 178,20**

em 1x no cartão de crédito

Cabo Manga 2x22 awg - Com Blindagem Preto 20 metros



Infelizmente não temos esse produto em estoque

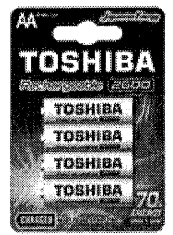

Pilha Recarregável aa 1,2V 2600mAh TNH6GAE toshib.

★★★★★

**R\$ 96,26**

4x de 24,06 s/juros

### produtos patrocinados

20%

O que você tá procurando?



Oferta Wow!

Baixe o APP

Aqui tem cupom

PS5

Volta às Aulas

Smartphones

Informática

Smart TVs

página inicial > esporte e lazer > camping > outros acessórios de camping > canivete e alicate

Favoritar Compartilhar



### Canivete Médio Com Trava, Presilha E Cabo Preto

★★★★★ [Faça a 1ª pergunta](#)

Canivete Médio com Trava, Presilha e Cabo Preto x000D x000D x000D  
CaracterísticaUso: EsportivoBase: MetalRestrições/Riscos: Este produto é cortante e deve ser usado com cuidado. O produto deve ser mantido fora do alcance das criança...

[Mais informações](#)

[Conheça nossa política de troca](#)

**R\$ 62,63**

no cartão de crédito

[Mais formas de pagamento](#)

Calcular frete e prazo

Este produto é vendido por [Rei da Cutelaria](#) e entregue por **Submarino**, que garante a sua compra, do pedido à entrega.

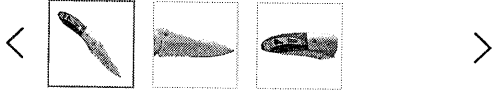

### Vem começar uma história!



Mini Ar Condicionado Portátil Arctic Cool Ultra-Pro...

**R\$ 199,90**  
2x de R\$ 99,95 s/juros



Pneu Linglong Aro 16 205/55r16 91V Green-Max HP010

~~R\$ 392,13~~  
**R\$ 326,77**  
em 1x no cartão de crédito



Aparador Frizz Naturale e Off White Madetec

~~R\$ 604,09~~  
**R\$ 449,91**  
em 1x no cartão de crédito



Chuteira futsal puma future Z 4.3 infantil

**R\$ 318,00**  
10x de R\$ 31,80 s/juros



Conjun Hairpin

**R\$ 89**  
10x de R\$ 8,90 s/juros

### Produtos Patrocinados



Faca Tática Verde Cabo Em Abs Sobrevivência Militar Pesca



Faca Tática Militar Rambo Sobrevivência Pesca caça...



Faca Tática Caça Pesca Bainha de Cintura e Cabo...



Poltrona Paola Linho Bege A27 Base Metálica Dourado - D'Rossi

~~R\$ 1.200,00~~



Canivete

30/03/2022 20:36

Canivete Médio com Trava, Presilha e Cabo Preto | Submarino

**R\$ 47,90**

1x de R\$ 47,90 s/juros

**R\$ 65,90**

1x de R\$ 65,90 s/juros

**R\$ 39,90**

1x de R\$ 39,90 s/juros

**R\$ 1.039,90**







10x de R\$ 103,99 s/juros

**R\$ 45**

1x de R:

**Aproveite e compre junto**

**Submarino e os cookies:** a gente usa cookies para personalizar anúncios e melhorar a sua experiência no site. Ao continuar navegando, você concorda com a nossa Política de Privacidade. continuar e fechar

 <p>5%</p>	 <p>baixou</p>			
<p>Mini Caixa de Som Portátil Bluetooth Pequena Potente...</p> <p><b>R\$ 69,00</b></p> <p>1x de R\$ 69,00 s/juros</p>	<p>Faqueiro aço inox Charlotte 42 peças - Basic+</p> <p>★★★★★</p> <p><b>R\$ 75,99</b></p> <p>em 1x no cartão de crédito</p>	<p>Kit com 10 Cuecas Boxer Poliéster Elastano Red Nose</p> <p><del>R\$ 99,90</del></p> <p><b>R\$ 98,21</b></p> <p>4x de R\$ 24,55 s/juros</p>	<p>G Tech Bspii Aparelho Pressão Braço Automático</p> <p> Infelizmente não temos esse produto em estoque</p>	<p>Smartp 32GB D</p> <p>★★</p> <p><b>R\$ 35</b></p> <p>2x de R</p>

**Informações do produto**

Canivete Médio com Trava, Presilha e Cabo Preto x000D x000D x000D

Característica

Uso: Esportivo

Base: Metal

Restrições/Riscos: Este produto é cortante e deve ser usado com cuidado. O produto deve ser mantido fora do alcance das crianças.

Durabilidade: Indeterminada. Para melhor conservação e uso, passar óleo lubrificante no produto, quando necessário.

x000D x000D

Especificações Técnicas

Composição da Embalagem: 1 Canivete e 1 Bainha

Garantia da loja: 30 dias

Produto Importado

Origem: China

Observações: Foto meramente ilustrativa

x000D x000D

Dimensões Medidas do Produto:

Comprimento: 18 cm (Lâmina 8 cm; Cabo 10 cm)

Largura: 1,3 cm

Altura: 3 cm

Peso: 138 g

**Ficha técnica**

Código	3390327833
Garantia	3
Cor	Preto
Cest	0801700

[denunciar anúncio](#)**Avaliações**

Ajude outras pessoas,  
faça a primeira avaliação desse produto.

[Avaliar produto](#)



Item: 115

30/03/2022 21:00

Cano PVC Marrom Soldável 3m 1.1/4" 40mm Equation | Leroy Merlin

041



Meu Carrinho



Listas de Favoritos



Entrar

Departamentos

Climatização

Tendências

Ofertas

Projetos

Dicas

📞 Clique aqui, compre pelo WhatsApp e receba em casa (11) 4007-1380

🏠 Canos para Água Fria



3/7



### Cano PVC Marrom Soldável 3m 1.1/4" 40mm Equation

Compre pelo Telefone

★★★★★ 3.7 (6)

C6d. 89363645

📞 WhatsApp: (11) 4007-1380 Nacional

📞 Telefone: 4007-1380 Capitais

📞 Telefone: 0800-602-1380 Demais regiões

## R\$ 86,90 / cada

4x s/ juros no cartão Celebre!

Vendido e entregue por Leroy Merlin

[Formas de pagamento](#)

Calcule seu frete

Insira seu CEP

Não sei meu CEP

Estoque na Loja física



Utilizamos cookies para melhorar sua experiência online. Ao continuar, você estará ciente do uso de cookies e aceitando a nossa [Política de Cookies](#)

[Gerenciar cookies](#)

Continuar

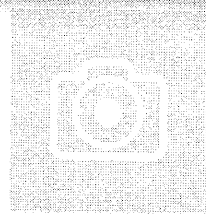

Mini Arco de Serra 6"  
(150mm) Dexter

★★★★★ (258)

R\$ 27<sup>,90</sup> cada



Folha de Lixa pa  
(D'água) e Plást  
100 D...

★★★★★

R\$ 1<sup>,96</sup> ca

Ver mais produtos

Aproveite e leve junto :)

~37%

Registro de Esfera  
Roscável 40mm ou 1.1/4"  
Equation

★★★★★ (1)

R\$ 19<sup>,90</sup> cada  
~~R\$ 31,90 cada~~

Registro de Esfera Volante  
40mm ou 1.1/4" Equation

★★★★★ (0)

R\$ 37<sup>,90</sup> cada

Registro de Esfera  
Roscável 40mm ou 1.1/4"  
Plastilit

★★★★★ (0)

R\$ 64<sup>,90</sup> cada

Registro de Esfera Volante  
40mm ou 1.1/4" Tigre

★★★★★ (0)

R\$ 64<sup>,51</sup> cada

## Características Técnicas

Uso Indicado	Água Fria
Tipo	Soldável
Bitola em Polegadas	1.1/4 "
Bitola em Milímetros	40 mm
Produto	Cano
Comprimento	3 m
Espessura	2,4 mm
Pressão de Funcionamento Máxima	75 mca
Temperatura Máxima da Água	20 °C
Material	Plástico

Utilizamos cookies para melhorar sua experiência online. Ao continuar, você estará ciente do uso de cookies e aceitando a nossa [Política de Cookies](#)

[Gerenciar cookies](#)

Continuar

## Cano PVC Marrom Soldável 3m 1.1/4" 40mm Equation

Se a sua casa precisa de segurança e qualidade nas instalações hidráulicas, esse item com certeza irá te ajudar. O **Cano PVC Marrom Soldável 3m 1.1/4" 40mm Equation** é feito de um material resistente e durável. Serve exclusivamente para água fria e tem uma instalação simples, que não requer equipamentos especiais. Quer saber mais detalhes do produto? Leia os dados abaixo:

### Características do Cano PVC Marrom Soldável 3m 1.1/4" 40mm Equation

O cano tem 3 m de comprimento e 2,4 mm de espessura. Sua bitola mede 40 mm (o que equivale a 1.1/4" em polegadas). É feito de plástico do tipo PVC na cor marrom, um material comum nas instalações hidráulicas. Ele é resistente à corrosão e pode durar por muitos anos se for devidamente utilizado.

Sua instalação é muito simples, podendo ser feita por uma pessoa leiga no assunto sem grandes complicações. O encaixe do produto no restante do sistema é feito através de um adesivo plástico para PVC.

O produto não acompanha uma embalagem.

### Benefícios do Cano PVC Marrom Soldável 3m 1.1/4" 40mm Equation

- Material duradouro, forte e resistente;
- Instalação sem complicações, que não necessita de mão de obra profissional.

### Informações Extras

Após a instalação do cano, é importante aguardar uma hora para encher a tubulação e 12 horas para fazer o teste de pressão.

Se você se interessou pelo produto, não perca tempo e garanta já o seu **Cano PVC Marrom Soldável 3m 1.1/4" 40mm Equation** – confira as condições especiais do nosso site!

## Avaliações

Selecione abaixo para filtrar as avaliações :)

5 ★	<input type="checkbox"/>	2
4 ★	<input type="checkbox"/>	2
3 ★	<input type="checkbox"/>	1

Utilizamos cookies para melhorar sua experiência online. Ao continuar, você estará ciente do uso de cookies e aceitando a nossa [Política de Cookies](#)

[Gerenciar cookies](#)

Continuar

P



- Elétrica e Telecom**
- EPIs e EPCs**
- Ferramentas**
- Fixação e Vedação**
- Motores e Bombas**
- Abrasivos**
- Rolamentos**
- Hidráulicos e Pneumáticos**
- Correias e Mangueiras**
- Óleos, Fluidos e Solventes**

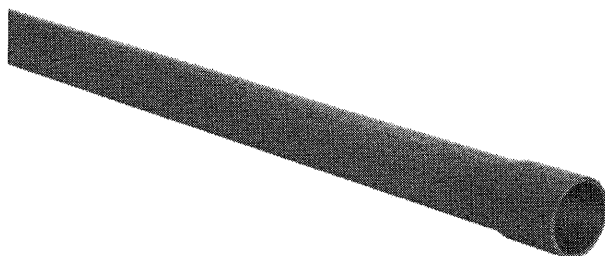

## Tubo PVC Soldável 75mm x 6M Classe 15 Marrom Amanco

10003 teky-1358  
por Amanco

R\$ 339,72  
R\$ 288,76 por unidade

Em Estoque

Vendido por Plenobras

### Informações sobre o produto

Material	Pvc
Tipo	Soldavel
Bitola/Medidas	75mmx6m
Classe	Classe 15
Cor	Marrom

### Quem somos



R\$ 288,76

Olá!

Qt: 1

Item: 119

30/03/2022 21:15

Cano PVC para Esgoto 100mm ou 4" 6m Equation | Leroy Merlin

045

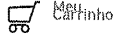

Listas de Favoritos

Entrar

Departamentos

Climatização

Tendências

Ofertas

Projetos

Dicas

📞 Clique aqui, compre pelo WhatsApp e receba em casa (11) 4007-1380

« Canos Hidráulicos

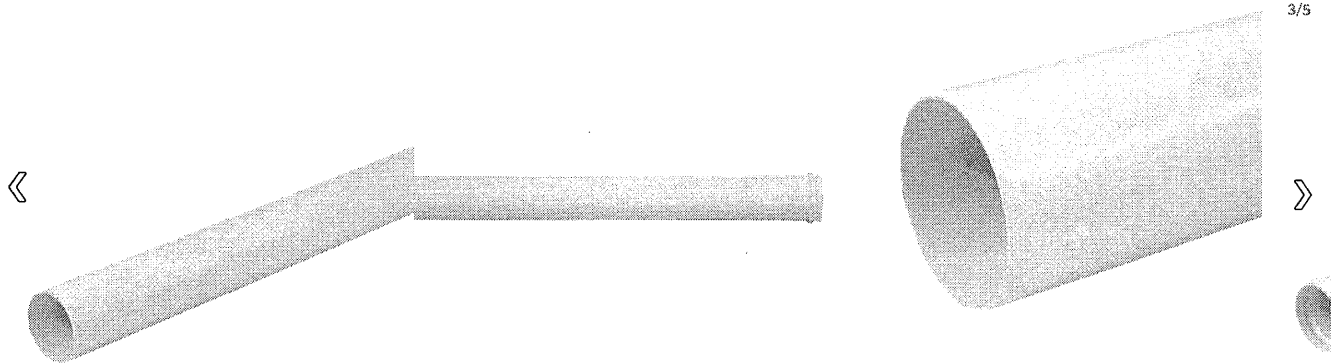

Cano PVC para Esgoto 100mm ou 4" 6m Equation

Compre pelo Telefone

★★★★★ 5.0 (3)

Cód. 87961342

📞 WhatsApp: (11) 4007-1380 Nacional

☎ Telephone: 4007-1380 Capitais

☎ Telephone: 0800-602-1380 Demais regiões

**R\$ 134,90 / cada**

6x s/ juros no cartão Celebre!

Vendido e entregue por Leroy Merlin

[Formas de pagamento](#)

Calcule seu frete

Insira seu CEP

Não sei meu CEP

Estoque na Loja física



Utilizamos cookies para melhorar sua experiência online. Ao continuar, você estará ciente do uso de cookies e aceitando a nossa [Política de Cookies](#)

[Gerenciar cookies](#)

Continuar

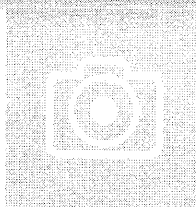

Válvula de Retenção PVC  
para Esgoto 100mm ou 4"  
Tigre



RS **214,90** cada  
2x de R\$ 107,45 sem juros



Válvula de Reten  
100x75mm E



RS **49,90**

## Características Técnicas

Uso Indicado	Esgoto
Bitola em Polegadas	4 "
Bitola em Milímetros	100 mm
Produto	Cano
Comprimento	6 m
Espessura	55 mm
Temperatura Máxima da Água	45 °C
Material	Plástico
Tipo de Material	PVC
Norma Técnica	NBR 5688
Marca	Equation
Referência do Produto	20001013



### Central de Atendimento Leroy Merlin

Das 8h às 19h de segunda a sábado.

4020-5376 Capitais

0800-020-5376 Demais regiões

## Cano PVC para Esgoto 100 mm ou 4" 6 m Equation

O **Cano PVC para Esgoto 100 m ou 4" 6 m Equation** elimina mau cheiro do ambiente com excelência. Ideal para quem tem a intenção, não só de transportar os resíduos, mas também de realizar a coleta da forma correta, garantindo assim que todos os detritos cheguem até seu destino final. Pode ser utilizado tanto em **residências como em prédios**.

Utilizamos cookies para melhorar sua experiência online. Ao continuar, você estará ciente do uso de cookies e aceitando a nossa [Política de Cookies](#)

[Gerenciar cookies](#)

Continuar

Item: 120

P



- Elétrica e Telecom**
- EPIs e EPCs**
- Ferramentas**
- Fixação e Vedação**
- Motores e Bombas**
- Abrasivos**
- Rolamentos**
- Hidráulicos e Pneumáticos**
- Correias e Mangueiras**
- Óleos, Fluidos e Solventes**

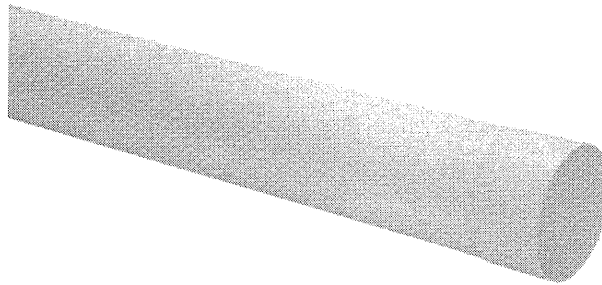
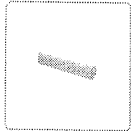

### Tubo PVC 150mm x 6M Série Reforcada Cinza Claro Amanco

11462 teky-1384 por Amanco

R\$ ~~336,38~~  
R\$ 285,92 por unidade

Em Estoque

Vendido por Plenobras

#### Informações sobre o produto

Material	Pvc
Bitola/Medidas	150mmx6m
Classe	Serie Reforcada
Cor	Cinza Claro

#### Quem somos



R\$ 285,92

Olá!

Qt: 1

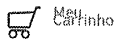

Listas de Favoritos

Entrar

Departamentos

Climatização

Tendências

Ofertas

Projetos

Dicas

Clique aqui, compre pelo WhatsApp e receba em casa (11) 4007-1380

Canos Hidráulicos



3/5

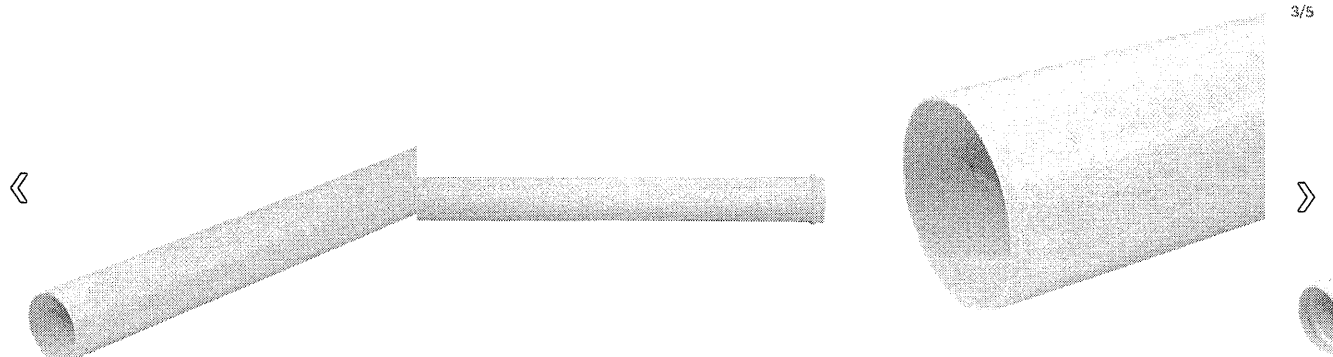

### Cano PVC para Esgoto 100mm ou 4" 6m Equation

Compre pelo Telefone

★★★★★ 5.0 (3)

Cád. 87961342

WhatsApp: (11) 4007-1380 Nacional

Telefone: 4007-1380 Capitais

Telefone: 0800-602-1380 Demais regiões

## R\$ 134,90 / cada

6x s/ juros no cartão **Celebre!**

Vendido e entregue por Leroy Merlin

Formas de pagamento

Calcule seu frete

Insira seu CEP

Não sei meu CEP

Estoque na Loja física



Utilizamos cookies para melhorar sua experiência online. Ao continuar, você estará ciente do uso de cookies e aceitando a nossa [Política de Cookies](#)

[Gerenciar cookies](#)

Continuar





Válvula de Retenção PVC  
para Esgoto 100mm ou 4"  
Tigre



R\$ 214,90 cada  
2x de R\$ 107,45 sem juros



Válvula de Reten  
100x75mm E



R\$ 49,90

## Características Técnicas

Uso Indicado	Esgoto
Bitola em Polegadas	4 "
Bitola em Milímetros	100 mm
Produto	Cano
Comprimento	6 m
Espessura	55 mm
Temperatura Máxima da Água	45 °C
Material	Plástico
Tipo de Material	PVC
Norma Técnica	NBR 5688
Marca	Equation
Referência do Produto	20001013



### Central de Atendimento Leroy Merlin

Das 8h às 19h de segunda a sábado.

4020-5376 Capitais

0800-020-5376 Demais regiões

## Cano PVC para Esgoto 100 mm ou 4" 6m Equation

O Cano PVC para Esgoto 100 m ou 4" 6 m Equation elimina mau cheiro do ambiente com excelência. Ideal para quem tem a intenção, não só de transportar os resíduos, mas também de realizar a coleta da forma correta, garantindo assim que todos os detritos cheguem até seu destino final. Pode ser utilizado tanto em residências como em prédios.

Utilizamos cookies para melhorar sua experiência online. Ao continuar, você estará ciente do uso de cookies e aceitando a nossa [Política de Cookies](#)

[Gerenciar cookies](#)

Continuar

Item: 121

30/03/2022 21:25

Tubo de Esgoto Tigre 200mm com 6 Metros

050

ATÉ 6X SEM JUROS NO CARTÃO DE CRÉDITO



Busque aqui tudo para a sua casa



Balarotio > Material Hidráulico e Gás > Canos e Conexões Hidráulica > Canos Hidráulicas > Tubo para Esgoto > Tubo de Esgoto Tigre 200mm com 6 Metros

## Tubo de Esgoto Tigre 200mm com 6 Metros

★★★★★

SKU: 7432

[Ver descrição](#)

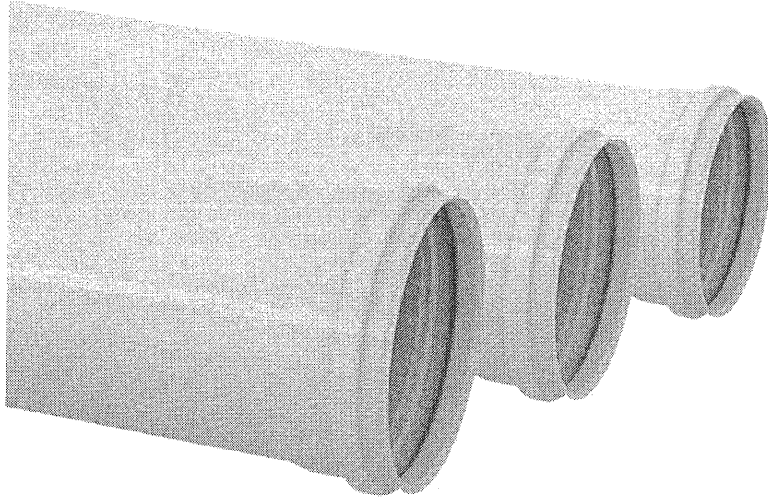

De: R\$ 623,52 un

Por: R\$ 529,99 un 15% OFF

Em até 6x de R\$ 88,33 sem juros

Quantidade

- 1 +

[Envie-nos uma mensagem](#)

De: R\$ 623,52

Por: R\$ 529,99

**COMPRAR**

**ADICIONAR AO CARRINHO**

Vendido e entregue por Balaroti Comércio de Materiais de Construção SA

**CONSULTE ESTOQUE NAS LOJAS**

Entrega

[Não sei meu CEP](#)

**Calcular o frete**

## Descrição do Produto

Uso em obras horizontais e verticais residenciais, comerciais e industriais de todos os tipos e padrões.

## Características e Especificações Técnicas

Cor	Branca
Pressão de Funcionamento Máximo	45°C em regime não contínuo

Material	PVC
Linha	Esgoto predial
Bitola	200mm
Tipo de Tubo	Para esgoto
Certificação/Normas	NBR 5688, NBR 8160
Recomendações De Uso/Manutenção E Limpeza	Não se aplica
Indicado Para	Conduzir efluentes dos aparelhos sanitários inclusive das bacias sanitárias e mictórios em instalações prediais de esgoto e ventilação.
Informações Complementares e Técnicas	Fabricação: NBR 5688 - Sistemas Prediais de Água Pluvial, Esgoto Sanitário e Ventilação; Tubos e Conexões de PVC, Tipo DN - Requisitos; Instalação: Sanitário - Projeto e Execução; Certificação: PGQ 1-

Envie-nos uma mensagem

## Avaliações

Ainda não foram feitas avaliações para este produto, o que acha de deixar uma?

ESCREVER AVALIAÇÃO

## Dúvida dos Consumidores

Tem alguma dúvida sobre este produto? Pergunte ao lojista e a outros compradores!

ENVIAR PERGUNTA

Este produto ainda não possui Perguntas e Respostas.

1 - 0 de 0 < >

## Inscriva-se na nossa newsletter

Assine para receber promoções e novidades!

Digite seu E-mail

CADASTRAR

### Institucional

Sobre A Balaroti

Programa De Parceiros  
Seller Center

Centro De Distribuição

Trabalhe Conosco

### Suporte e Segurança

Atendimento  
Formas De Pagamento

Formas De Entrega

Trocas E Devoluções

### Principais Categorias

Pisos E Revestimentos  
Materiais De Construção

Banheiro

Cozinha E Área De Serviço

### Redes Sociais



### Central de Atendimento

Contato: (41) 3058-

ATÉ 6X SEM JUROS NO CARTÃO DE CRÉDITO



Busque aqui tudo para a sua casa



Balaroti &gt; Material Hidráulico e Gás &gt; Canos e Conexões Hidráulica &gt; Canos Hidráulicas &gt; Tubo para Esgoto &gt; Tubo de Esgoto Tigre 75mm com 6 Metros

## Tubo de Esgoto Tigre 75mm com 6 Metros

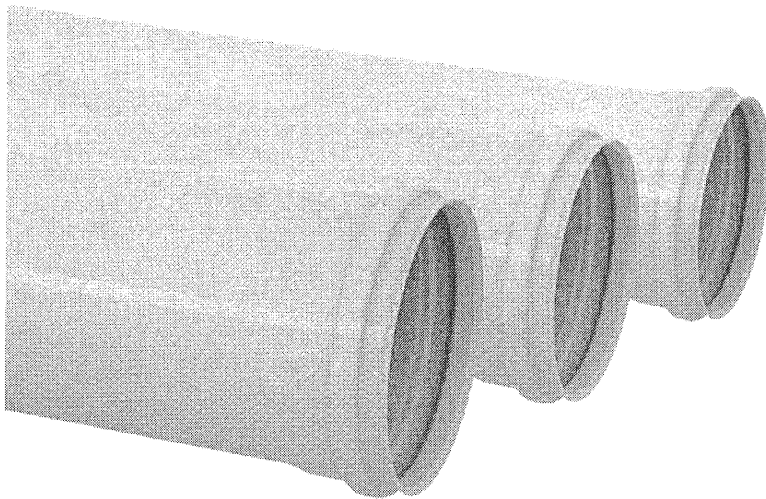

SKU: 7429

[Ver descrição](#)

De: R\$ 115,58 un

Por: R\$ 98,24 un 15% OFF

Em até 1x de R\$ 98,24 sem juros

Quantidade

- 1 +

ADICIONAR AO CARRINHO

Vendido e entregue por Balaroti Comércio de Materiais de Construção SA

CONSULTE ESTOQUE NAS LOIAS

Entrega

Não sei meu CEP

Envie-nos uma mensagem

Calcular o frete

## Descrição do Produto

Uso em obras horizontais e verticais residenciais, comerciais e industriais de todos os tipos e padrões.

## Características e Especificações Técnicas

Cor	Branco
Pressão de Funcionamento	45°C em regime não contínuo

De: R\$ 115,58  
Por: R\$ 98,24

COMPRAR

Material	PVC
Linha	Série Normal
Bitola	75mm
Tipo de Tubo	Para esgoto
Certificação/Normas	NBR 5688, NBR 8160
Recomendações De Uso/Manutenção E Limpeza	Não se aplica
Indicado Para	Conduzir efluentes dos aparelhos sanitários inclusive das bacias sanitárias e mictórios em instalações prediais de esgoto e ventilação.
Informações Complementares e Técnicas	Conduzir os efluentes dos aparelho sanitários inclusive das bacias sanitárias e mictórios em instalações prediais de esgoto e ventilação.

## Avaliações

Ainda não foram feitas avaliações para este produto, o que acha de deixar uma?

ESCREVER AVALIAÇÃO

## Dúvida dos Consumidores

Tem alguma dúvida sobre este produto? Pergunte ao lojista e a outros compradores!

ENVIAR PERGUNTA

Este produto ainda não possui Perguntas e Respostas.

Envie-nos uma mensagem

1 - 0 de 0 < >

## Inscriva-se na nossa newsletter

Assine para receber  
promoções e novidades!

Digite seu E-mail

CADASTRAR

### Institucional

Sobre A Balaroti

Programa De Parceiros  
Seller Center

Centro De Distribuição

De: **R\$ 115,58**  
Por: **R\$ 98,24**

Plan

### Suporte e Segurança

Atendimento  
Formas De Pagamento

Formas De Entrega

Formas De Entrega

Formas De Entrega

Formas De Entrega

### Principais Categorias

Pisos E Revestimentos  
Materiais De Construção

Banheiro

Banheiro

Banheiro

Banheiro

### Redes Sociais



### Central de Atendimento

Contam: (41) 3058-

COMPRAR

Contam: (41) 3058-

Item: 122

30/03/2022 21:31

Tubo de PVC para Esgoto 40mm x 6 metros - Krona - Madareli Comércio e Distribuição

054



**M@dareli**<sup>®</sup>  
CASA & CONSTRUÇÃO



O que deseja procurar?



HOME / CASA E CONSTRUÇÃO / HIDRÁULICO / TUBOS E CONEXÕES / TUBO DE PVC PARA ESGOTO 40MM X 6 METROS - KRONA

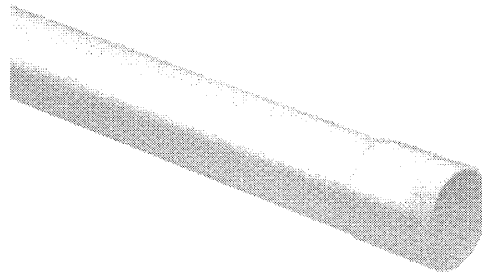

LISTA DE DESEJOS

## Tubo de PVC para Esgoto 40mm x 6 metros - Krona

DESTAQUE

LANÇAMENTO

MARCA: KRONA  
REF: 12210886

Na compra desse produto ganhe **19** Pontos



De R\$ 38,50

**R\$ 38,50**

No Pix

Controle sua privacidade

[AdOpt](#)

MINHAS  
OPÇÕES

ACEITO

Nosso site usa cookies para melhorar a navegação. [Política de privacidade](#) - [Termos de uso](#) -

[Opt-Out](#)

Para sistemas de esgoto resistentes, com alta durabilidade e precisão, a Linha de Esgoto Série Normal é ideal para o seu projeto. Os produtos desta seção podem ser aplicados para escoar os efluentes de aparelhos sanitários, para conduzir água pluvial ou até mesmo para instalações prediais de esgoto e ventilação; inseridos na vertical ou na horizontal de obras residenciais, comerciais e industriais.

Os Tubos e Conexões da Série Normal são fabricados em PVC na cor branca, seguindo a determinação das normas brasileiras. A Linha Esgoto Série Normal é atestada e reconhecida pela qualidade, durabilidade e segurança.

## CARACTERÍSTICAS

Comprimento: 6 metros

Diâmetro: DN40 - 40mm

**Código:** 12210886

**Obs.: Produto vendido por unidade.**

Imagem meramente ilustrativa.

**Atenção:** Não nos responsabilizamos por montagem e instalação mal realizada.

## OFERTAS ESPECIAIS

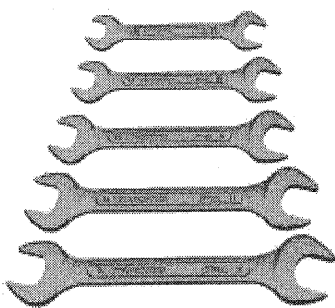

Conjunto Chave de Boca Fixa  
Tramontina 5 peças

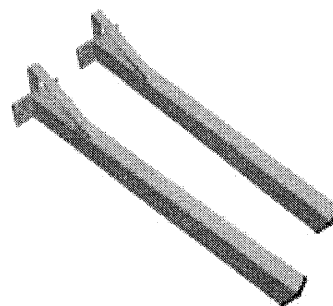

Suporte para Pia de Parafusar com  
Mão Francesa 3x5x50cm c/ 2 unidades



Chave de Boca F  
T



Controle sua privacidade

[AdOpt](#)

Nosso site usa cookies para melhorar a navegação. [Política de privacidade](#) - [Termos de uso](#) -

[Opt-Out](#)

MINHAS  
OPÇÕES

ACEITO



0

O que você está buscando?

O que você está buscando?

Item: 123

Esgoto

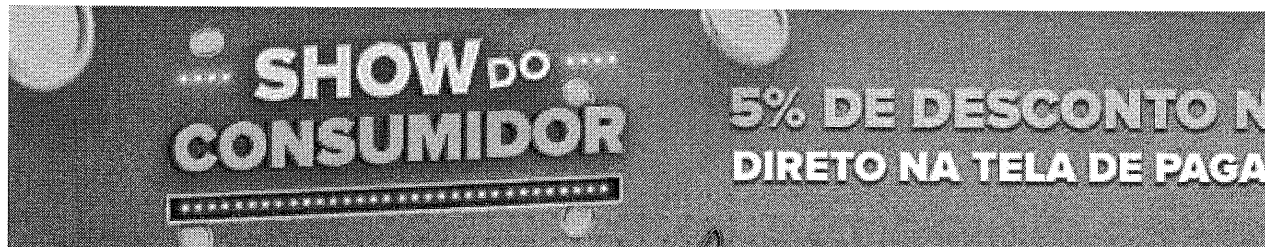

# FORTLEV

**Tubo para Esgoto SN 2" 50mm 6 Metros - 11000501 - FORTLEV**

**Código Copafer: 81981**

☆☆☆☆☆ (Avalie agora!)

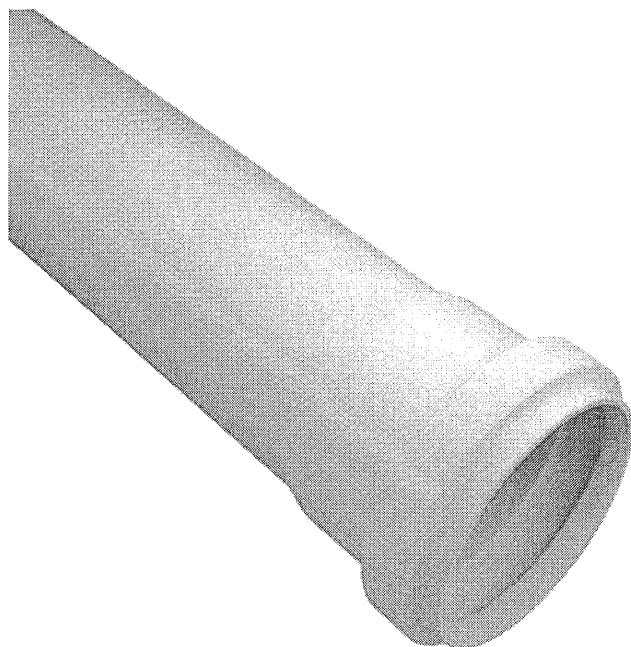

De R\$ 93,15

23% OFF

**R\$ 71,67**

até 1x de **R\$ 71,67** sem juros  
[ver mais formas de pagamento](#)







0

O que você está buscando?

### Descrição do Produto:

- Muito mais estanqueidade.
- Produzidos em PVC conforme a norma ABNT NBR 5688, os Tubos, Conexões e Caixas Sifonadas são as peças que compõem a Linha Esgoto Fortlev para coletar e conduzir os despejos provenientes dos aparelhos sanitários a um destino apropriado, visando atender com total segurança e praticidade os vários tipos de demandas nas instalações prediais.
- Os Tubos e Conexões de Esgoto Fortlev são fabricados em PVC, na cor branca.
- Projetados para escoamento em regime não contínuo à temperatura de 45°C.

### Características:

- Estanqueidade: total impermeabilidade.
- Segurança: resistência e durabilidade.
- Praticidade: sistema de fácil instalação, composto por juntas soldáveis e elásticas.

### Informações Técnicas:

- Marca: Fortlev.
- Código: 1.100.050.1.
- Barra: 6 Metros.
- Diâmetro Nominal (DN): 50 mm.
- Norma ABNT NBR 5688.

### Medidas:

- Barra: 6 Metros.
- Diâmetro Nominal (DN): 50 mm.
- B: 45 mm.
- D: 51,0 mm.
- e: 1,6 mm.

WhatsApp



Busque aqui tudo para a sua casa

Balaroti > Material Hidráulico e Gás > Canos e Conexões Hidráulica > Canos Hidráulicas > Tubo para Esgoto > Tubo de Esgoto Tigre 75mm com 6 Metros

### Tubo de Esgoto Tigre 75mm com 6 Metros



SKU: 7429  
Ver descrição

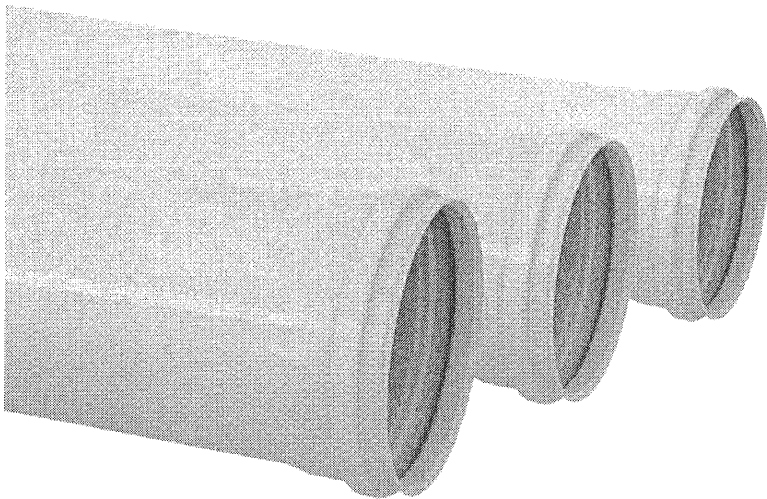

De: R\$ 115,58 un  
Por: R\$ 98,24 un 15% OFF  
Em até 1x de R\$ 98,24 sem juros

#### Quantidade

- 1 +

ADICIONAR AO CARRINHO

Vendido e entregue por Balaroti Comércio de Materiais de Construção SA

#### CONSULTE ESTOQUE NAS LOJAS

Entrega  
[input type="text"]  
Não sei meu CEP  
Envie-nos uma mensagem  
[input type="text"]  
Calcular o frete

## Descrição do Produto

Uso em obras horizontais e verticais residenciais, comerciais e industriais de todos os tipos e padrões.

## Características e Especificações Técnicas

Cor	Branco
Pressão de Funcionamento	45°C em regime não contínuo

De: R\$ 115,58  
Por: R\$ 98,24

COMPRAR

Material	PVC
Linha	Série Normal
Bitola	75mm
Tipo de Tubo	Para esgoto
Certificação/Normas	NBR 5688, NBR 8160
Recomendações De Uso/Manutenção E Limpeza	Não se aplica
Indicado Para	Conduzir efluentes dos aparelhos sanitários inclusive das bacias sanitárias e mictórios em instalações prediais de esgoto e ventilação.
Informações Complementares e Técnicas	Conduzir os efluentes dos aparelho sanitários inclusive das bacias sanitárias e mictórios em instalações prediais de esgoto e ventilação.

## Avaliações

Ainda não foram feitas avaliações para este produto, o que acha de deixar uma?

ESCREVER AVALIAÇÃO

## Dúvida dos Consumidores

Tem alguma dúvida sobre este produto? Pergunte ao lojista e a outros compradores!

ENVIAR PERGUNTA

Este produto ainda não possui Perguntas e Respostas.

Envie-nos uma mensagem

1 - 0 de 0 < >

## Inscreva-se na nossa newsletter

Assine para receber promoções e novidades!

Digite seu E-mail

CADASTRAR

### Institucional

Sobre A Balaroti

Programa De Parceiros  
Seller Center

Centro De Distribuição

Preço Original  
De: **R\$ 115,58**  
Por: **R\$ 98,24**

De:

### Suporte e Segurança

Atendimento  
Formas De Pagamento

Formas De Entrega

Política De Devolução

Política De Anula

Política De Garanti

### Principais Categorias

Pisos E Revestimentos  
Materiais De Construção

Banheiro

Cozinha E Banho De Serviço

Cozinha

Commodos

### Redes Sociais



### Central de Atendimento

Telefone: (11) 3058-...

COMPRAR

https://www.balaroti.com.br/...

Item: 128

30/03/2022 21:53

Carretel de Nylon Para Roçadeira Stihl FS160/ FS220/ FS280 - Shibaura SD35/ SD41/ SD45/ SD57 - Duraline - Carretel de ...

000

Carretel de Nylon Para Roçadeira Stihl FS160/ F...

R\$ 59,10 à vista

Adicionar à sacola

[Voltar ao topo](#)

[Descrição completa](#)

[Avaliação dos clientes](#)

[Formas de pagamento](#)

[Casa e Construção](#) > [Carretel de Nylon para Aparador](#)

## Carretel de Nylon Para Roçadeira Stihl FS160/ FS220/ FS280 - Shibaura SD35/ SD41/ SD45/ SD57 - Duraline

Código eb6hkb5aj | [Ver descrição completa](#) | [Stihl](#)

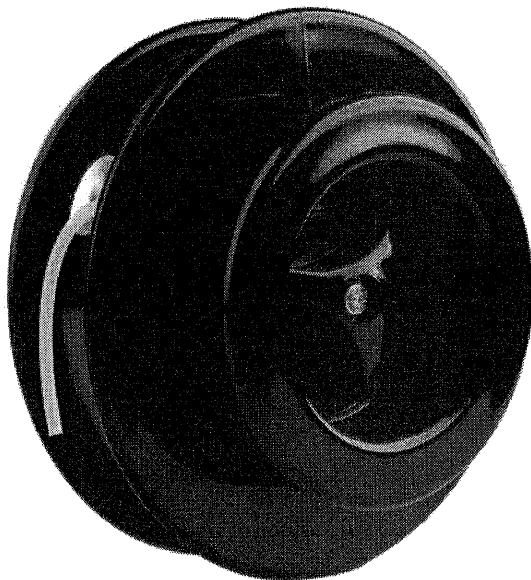
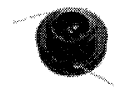

★★★★★ [Avaliar produto](#)



Vendido por [Pérola Máquinas Ferramentas](#)  
Entregue por

de R\$ 61,70

por R\$ 60,93

**R\$ 59,10** (3% de desconto)

[Mais formas de pagamento](#)

Adicionar à sacola

[Consultar prazo e valor do frete](#)

00000-000

Ok

[Não sei o CEP](#)

### Produtos patrocinados



Lavadora de Alta Pressão  
Wap Ágil 1800 Ultra - 1300

de R\$560,00 por

**R\$417,99** à vista

ou R\$ 440,00

10x de R\$ 44,00 sem juros

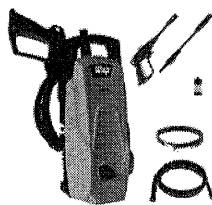

Lavadora de Alta Pressão  
Wap Ágil 1800 Ultra - 1300

de R\$560,00 por

**R\$417,99** à vista

ou R\$ 440,00

10x de R\$ 44,00 sem juros

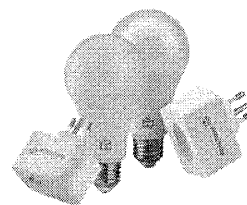

Kit Casa Eficiente Positivo  
Smarthome 11152228 -

de R\$644,00 por

**R\$399,00** à vista

ou R\$ 443,34

9x de R\$ 49,26 sem juros

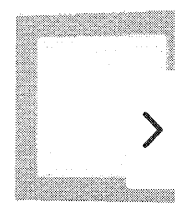

Plafon LED Inteligent  
Quadrado 18W Positi

de R\$299,00 por

**R\$209,00** à vista

ou R\$ 232,20

5x de R\$ 46,44 sem juros

Cookies: a gente guarda estatísticas de visitas para melhorar sua experiência de navegação, saiba mais em nossa política de privacidade.

ENTENDI E FECHAR

Carretel de Nylon Para Roçadeira Stihl FS160/ F... **R\$ 59,10** à vista

 Adicionar à sacola

[Voltar ao topo](#)

[Descrição completa](#)

[Avaliação dos clientes](#)

[Formas de pagamento](#)



Torneira para Banheiro de Mesa - Nell AM...

★★★★★ (40)

de R\$ 249,00 por

**R\$ 59,90**

Torneira de Parede para Cozinha 1/4 de v...

★★★★★ (3)

Torneira para Cozinha de Mesa - Cromada ...

★★★★★ (149)

de R\$ 119,90 por

**R\$ 55,00**



Torneira com Filtro pe Cozinha Acquabi...

★★★★★ (210)

de R\$ 63,00 por

**R\$ 45,00**



### Informações do produto

Carretel de Nylon Para Roçadeira Stihl FS160/ FS220/ FS280 - Shibaura SD35/ SD41/ SD45/ SD57 - Duraline

PÉROLA ECOMMERCE

PREZADO(A) CLIENTE, SEJA BEM-VINDO(A)!!

=====

PRODUTO: Carretel de Fio de Nylon para Roçadeira a Gasolina

=====

#### CARACTERÍSTICAS DO PRODUTO:

Produzido em Nylon de alta qualidade e densidade, os carretéis Duraline são fortes e resistentes a impactos e abrasão. São indicados tanto para roçadeiras de uso doméstico como para roçadeiras profissionais, podem ser utilizados para o corte de grama e até mesmo roçadas de mato de maior densidade. Opção econômica de carretel. A liberação do Fio de Nylon é feita de forma manual pelo operador.

=====

#### FICHA TÉCNICA:

Compatível com os modelos: Stihl FS160/ FS220/ FS280 - Shibaura SD35/ SD41/ SD45/ SD57  
Liberação: Manual  
Rosca: 12 x 1,50 FLH  
Peso: 0,250kg

=====

Cookies: a gente guarda estatísticas de visitas para melhorar sua experiência de navegação, saiba mais em nossa política de privacidade.

**ENTENDI E FECHAR**



(http://lojavirtual.sodivel.com.br)

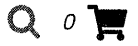

Início (http://lojavirtual.sodivel.com.br) - Ferramentas (/ferramentas) - Movimentação (/ferramentas/movimentacao) - Carrinho De Mão (/ferramentas/movimentacao/carrinho-de-mao) - Carrinho Mao Cacamba Met.65l Reforcado 77714/435roda Laranja

10% OFF //d3ugyf2ht6aenl bae

ndard\_resolution-jpg

//d3ugyf2ht6aenl 6be

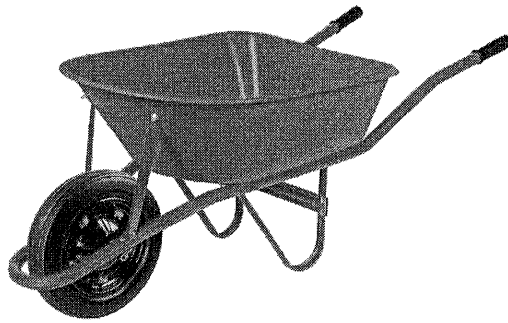

o o

# Carrinho Mao Cacamba Met.65l Reforcado 77714/435roda Laranja

**R\$421,83** ~~R\$468,70~~

8x de R\$52,73



Envie-nos uma mensagem



[VER MEIOS DE PAGAMENTO](#)

Chat desenvolvido por

(https://www.jivochat.com)

QUANTIDADE

Quantity selector: 1

**INCLUIR NO CARRINHO**

Meios de envio

Seu CEP

Olá.

Tem alguma dúvida? Envie suas perguntas aqui

[NÃO SEI MEU CEP \(HTTP://WWW.BUSCA CEP.CORREIOS.COM.BR/SISTEMAS/BUSCA CEP/\)](http://www.buscacep.correios.com.br/Sistemas/BUSCA CEP/)

Nossa loja

Digite sua mensagem

Envia-nos uma mensagem

0.0☆☆☆☆

Nenhuma classificação disponível

Sodivel BR 116, nº 3.420 Bairro: Alto CEP: 82.590-200 Cidade: Curitiba – PR Telefone:  
 (41) 335-7700 Atendimento de Segunda à Sexta das 9:00 às 17:00 Aguardar 2 horas  
 após confirmação do pagamento para retirada



(<http://lojavirtual.sodivel.com.br>)

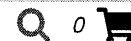

## COMPARTILHAR

([whatsapp://send?text=https://lojavirtual.sodivel.com.br/produtos/carrinho-mao-cacamba-met-65l-reforcado-77714-435roda-laranja/](https://whatsapp://send?text=https://lojavirtual.sodivel.com.br/produtos/carrinho-mao-cacamba-met-65l-reforcado-77714-435roda-laranja/))

(<https://www.facebook.com/sharer/sharer.php?u=https://lojavirtual.sodivel.com.br/produtos/carrinho-mao-cacamba-met-65l-reforcado-77714-435roda-laranja/>)

(<https://twitter.com/share?url=https://lojavirtual.sodivel.com.br/produtos/carrinho-mao-cacamba-met-65l-reforcado-77714-435roda-laranja/>)



### Carrinho de Mão Tramontina Extraforte - 77714/435

O Carrinho de Mão Tramontina Extraforte é direcionado para uso geral, principalmente na construção civil, para carregar argamassa ou entulhos pesados que necessitam de um reforço no carregamento.

#### Características

Marca: Tramontina

Ref.: 77714/435

Cor: Cinza

#### Especificações:

Cores da Caçamba: Cinza ou Laranja - conforme disponibilidade.

Capacidade: 65 litros;

Caçamba metálica de 0,9 mm, chapa 20;

[Envie-nos uma mensagem](#)

Braço metálico 1,5 mm reforçado e caçamba metálica quadrada reforçada;

Eixo em aço de alta resistência e bucha em nylon autolubrificante;

Chat desenvolvido por

(<https://www.jivochat.com>)

Pneu com câmara 3.25/8";

Roda, pneu com câmara e bucha plástica.

#### Itens Inclusos

1 carrinho de mão

#### Dimensões

Tamanho (AxLxP): 54,5 x 62,2 x 143,5 cm

Peso: 14,7 Kg

Garantia: 12 meses

Olá.

Tem alguma dúvida? Envie suas perguntas aqui!

Digite sua mensagem

Envia-nos uma mensagem



Nenhuma classificação disponível

Digite aqui o que você procura..

Feedback

OPORTUNIDADE -31%

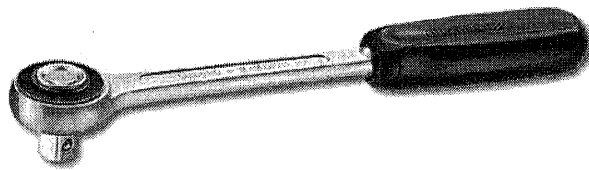

víd

Estamos Off Line, responderemos em breve.

**Chave Catraca Simples 1/2"**

Cod. do Produto: 3480

R\$ 94,90 à vista no pix (5% Desconto) Economize R\$ 5,00

De: R\$ 146,88

Por: **R\$ 99,90**

1x de R\$ 99,90 no cartão de crédito

**COMPRAR**

Utilizamos seus dados para analisar e personalizar nossa loja virtual durante a sua navegação e em serviços de terceiros parceiros. Ao navegar pela loja virtual, você nos autoriza a coletar tais informações através do cookies e utilizá-las para estas finalidades. Em caso de dúvidas, acesse nossa **Política de Privacidade**

Entendi e Aceito



## Descrição do Produto

### Informações Gerais:

Feedback

- A chave catraca vai permitir você apertar um parafuso repetidamente sem precisar ficar reposicionando a ferramenta o tempo todo.
- Com esta variedade de catracas são possíveis múltiplas combinações.
- Possui cabo anatômico.

### Ficha Técnica:

- Marca: Gedore.
- Referência: 015.270.
- Material: Aço Gedore-Vanadium.
- Acabamento: Niquelado e cromado.
- Encaixe a 12,7 mm (1/2").
- Articulada até 180°.

### Você receberá:

- 01 Chave Catraca Simples 1/2"

### Outras informações:

\*imagens meramente ilustrativas\*

### Vídeos

Utilizamos seus dados para analisar e personalizar nossa loja virtual durante a sua navegação e em serviços de terceiros parceiros. Ao navegar pela loja virtual, você nos autoriza a coletar tais informações através do cookies e utilizá-las para estas finalidades. Em caso de dúvidas, acesse nossa [Política de Privacidade](#)

Entendi e Aceito

Estamos Off Line, responderemos em breve.

# Clarus



O que você procura?



FRETE GRÁTIS

## Cinto Paraquedista com 4 pontos de ancoragem Vicsa VIC 20529

8738

0 OPINIÕES

Compre acima de 99 reais e ganhe frete grátis para toda a região metropolitana de Fortaleza

### R\$ 228,56

R\$ 217,13 à vista com desconto Pix

Mais informações

1

Comprar



00000-000

Calcular

## Descrição Geral

### Descrição

Cinturão de segurança tipo paraquedista/abdominal confeccionado em fita primária e secundária de poliéster de 45 mm, com apoio lombar, 4 pontos de ancoragem (dorsal, frontal e laterais) e fivelas em aço para regulagem. Indicador de queda e chip para sistema de inspeção através do celular - Mob Check.

### CA 35613

### Benefícios

Tamanho ajustável com regulagem total

Alças nos ombros para resgate e movimentação em espaços confinados

4 pontos de ancoragem (dorsal, frontal e laterais)

Apoio lombar para trabalho posicionado

Indicador de queda

Chip para sistema de inspeção através do celular ? Mob Check

### Aplicações

Deslocamento e restrição pela ancoragem da argola dorsal

Movimentação em espaços confinados e escadas do tipo marinho

Trabalho posicionado

Código: VIC-20.529

**Tamanho(s):** único

**Cor:** amarela com preta

**Normas Técnicas:** ABNT NBR 15836:2010

## Ficha Técnica

Código

8738

Código de barras

7898530882196



Digite Aqui



BUSCAR

Nossos Serviços

Entre ou Cadastre-se

Meu Carrinho

Todas as categorias

Material elétrico

EPI's

Iluminação

Conectividade

Fios e Cabos

Ferramentas

Top Ofertas

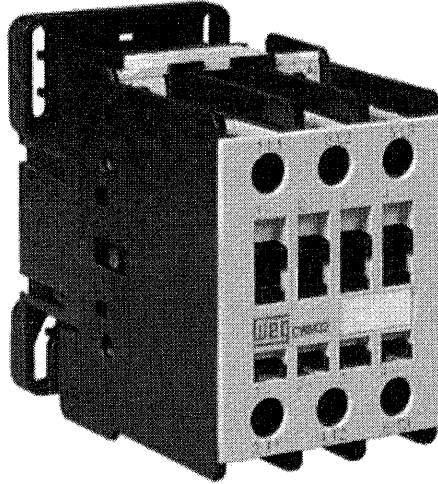
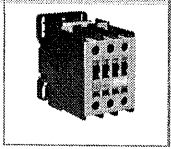

Imagens meramente ilustrativas

POR: R\$ 279,99

ou 5x de R\$ 55,99

Quantidade 1 +

comprar

Calcular frete e prazo

Input field with 'ok' button

entrega para todo o brasil

## Descrição do produto:

CONTATOR POTENCIA | NUMERO POLOS: TRIPOLAR | CORRENTE: 32A | TENSÃO BOBINA: 220 VCA | FREQUENCIA: 60HZ | CONTATOS: SEM CONTATOS AUXILIARES | REF: CWM320030V26

P



- Elétrica e Telecom**
- EPIs e EPCs**
- Ferramentas**
- Fixação e Vedação**
- Motores e Bombas**
- Abrasivos**
- Rolamentos**
- Hidráulicos e Pneumáticos**
- Correias e Mangueiras**
- Óleos, Flúidos e Solventes**

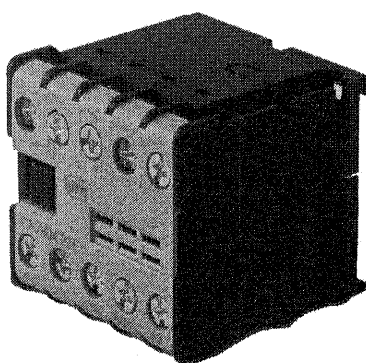
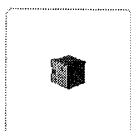

## Contator Principal 25A 1NA+1NF 220VCA 50/60HZ CWB25 WEG

12075682 teky-208  
por Weg

R\$-229,86  
R\$ 195,38 por unidade

Em Estoque

Vendido por Plenobras

### Informações sobre o produto

Tipo	Principal
Amperagem	25a
Número De Contatos	1na+1nf
Tensão	220vca
Frequência	50/60 (Hz)
Modelo	Cwb25

### Quem somos



R\$ 195,38

1 **Olá!**  
Qtd: 1

SOLICITAR ORÇAMENTO  
 TELEVENDAS SITE: (11)4380-1480  
 TELEVENDAS LOJA ITU/SP: (11)4013-7000  
 NOSSAS LOJAS



MENU



O QUE ESTÁ PROCURANDO...

BUSCAR

🏠 PADOVANI > HIDRÁULICA > TUBOS E CONEXÕES > TUBOS E CONEXÕES PARA ESGOTO

# CURVA 90° CURTA PARA ESGOTO 100MM - 4" - TIGRE

CÓDIGO:  
10576

☆☆☆☆☆ (Avalie agora!)

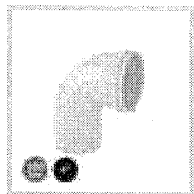

De: R\$ 33,61

Por: **R\$ 31,93**

OU 10X DE R\$ 3,19 SEM JUROS



**COMPRAR**

**FORMAS DE PAGAMENTO**

**DESCRIÇÃO DO PRODUTO ▼**

**ESPECIFICAÇÕES ▼**

**RETIRA NA LOJA ▼**

Você esta em: **Maceió** Alterar



0

O que você está procurando?

Você esta em: **Maceió** Altere aqui

Carajas > Manutenção > Materiais Hidráulicos > Canos E Conexões Hidráulicas



## Curva 90 Longa Tigre PVC 75 MM

Marca: Tigre

Cód: 030400457

# R\$ 29,39

em até 1xR\$ 29,39 sem juros

## R\$28,50

Em **1x** no **cartão** ou **Pix**

**Comprar**



Adicionar ao carrinho

Formas de pagamento

\*Preço exclusivo para o site.

\*Para calcular o frete clique em comprar



LUBRIFICANTE DESENGRIPANTE SPRAY  
300ML WD 40

Quantidade

- 1 +

**DOMINIK EXPRESS**

**RECEBA NO MESMO DIA COMPRAR**

**FRETE GRÁTIS**  
 PARA GDE. FLORIANÓPOLIS  
 VER REGRAS\*





## Formas de Pagamento

Digite seu CEP

Calcular Frete

# R\$31,50

1x de R\$31,50

## DETALHES DO PRODUTO



### Características

O lubrificante wd-40, é de fácil e pratica aplicação.

Protege posição da dobradiça ao motor, facilita retirada de parafusos, revigora plásticos, áreas cromadas além de eliminar umidade.

Utilizado em automóveis, bicicletas, barcos, industrias, oficinas e muito mais.

### Especificações técnicas

Conteúdo: 300ml

\*Imagens meramente ilustrativas

\*Todas as informações divulgadas são de responsabilidade do Fabricante/Fornecedor.

## FIQUE POR DENTRO DAS NOSSAS NOVIDADES E PROMOÇÕES

ASSINAR

**DOMINIK****VOCÊ****COMPRAR**

AQUI VOCÊ ENCONTRA TUDO PARA INDÚSTRIA E CONSTRUÇÃO



0

O que você está buscando?

Disjuntores

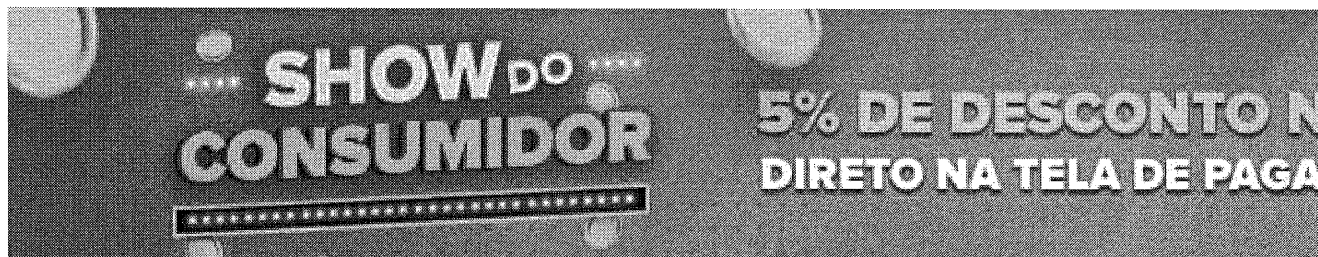

### Disjuntor NEMA Tripolar FN 3P de 50 Ampères - 5189 - FAME

Código Copafar: 308811

☆☆☆☆☆ (Avalie agora!)

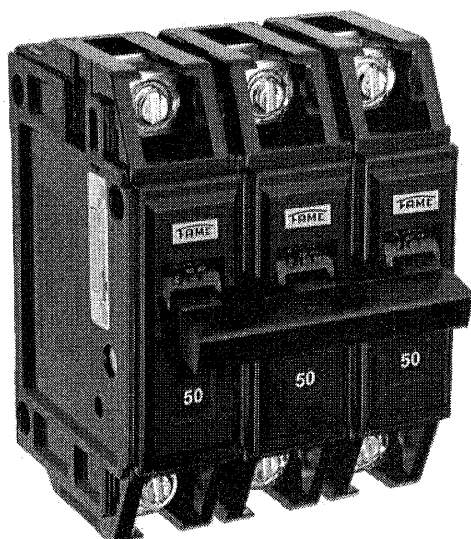

De R\$ 133,37

24% OFF

**R\$ 101,70**

até 2x de **R\$ 50,85** sem juros  
ver mais formas de pagar



Item 221

a maior páscoa do mundo? · entrega em até 3h | frete grátis\* · queeero >

075

busque aqui seu produto



oiá, faça seu login ou cadastre-se

0

informe seu CEP [baixe o app](#) [receba hoje](#) [marcas próprias](#) [produtos internacionais](#) [venda na americanas](#) [americanas social](#)

[todos os departamentos](#) > [mercado](#) [celulares](#) [eletrodomésticos](#) [informática](#) [tv e home theater](#) [eletroportáteis](#) [móveis](#)

[página inicial](#) > [casa e construção](#) > [escadas](#) > [escada de alumínio](#)

[favoritar](#) [compartilhar](#)

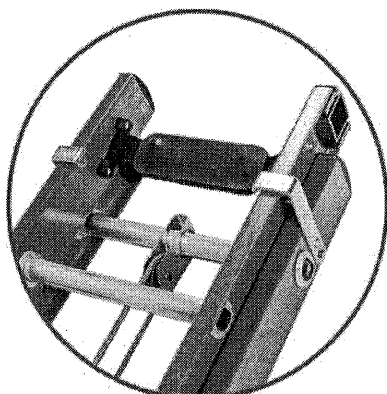

22DEGRAUS

### Escada Fibra De Vidro 22 Degraus Extensiva 4,20x7,20M Ref: EF4.2 - Fibermax

★★★★★ [faça a 1ª pergunta](#)

Escada Fibra De Vidro Extensiva 4,20x7,20M Ref: EF4.2 - Fibermax Descrição A Escada Extensiva Fibermax tem comprimento ajustável e é constituída por duas partes, uma fixa e outra móvel. MONTANTES Os perfis laterais das escadas Fiberma...

[mais informações](#)

[política de troca e devolução](#)

R\$ 1.479,99 10%

**R\$ 1.331,99**

à vista no cartão de crédito

R\$ 1.479,99 em até 10x de R\$ 147,99

[mais formas de pagamento](#)

ganhe **R\$ 10,00** de volta na Ame pagando com cartão de crédito.

calcular frete e prazo

**comprar**

Este produto é vendido e entregue por [Eletrotrafo | Grupo COMTRAFO. A Americanas](#) garante a sua compra, do pedido à entrega. [saiba mais](#)

#### você também pode gostar de...

7%

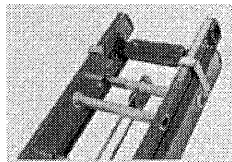

Escada Extensiva Fibra De Vidro 4.20 X 7.20 Mts

★★★★★

R\$ 960,00

**R\$ 892,80**

em 1x no cartão de crédito

7%

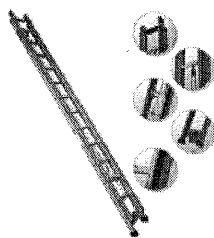

Escada de Fibra de Vidro 23 Degraus Extensível 4,2 x 7, ...

★★★★★

R\$ 930,36

**R\$ 873,60**

em 1x no cartão de crédito

7%



Escada Extensível Fibra Degrau Red. Vazado - 5,40 ...

★★★★★

R\$ 1.450,44

**R\$ 1.348,90**

em 1x no cartão de crédito

7%



Escada Articulada 13 posiçõ em alumínio - 4x5 - 20...

★★★★★

R\$ 923,49

**R\$ 858,84**

em 1x no cartão de crédito

**americanas e os cookies:** a gente usa cookies para personalizar anúncios e melhorar a sua experiência no site. Ao continuar navegando, você concorda com a nossa Política de Privacidade.

7%

7%

7%



Hen  
258

☰ Menu

O que você procura?



Olá Cliente!  
Cadastre-se | Login



\* Foto meramente ilustrativa

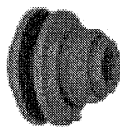

🔄 Compartilhar

★★★★★ - Faça uma avaliação

Cód: 470010

de R\$ ~~29,00~~ por

**R\$ 27,19**



ou R\$ 26,10 em 1x no cartão

Ver mais parcelas

**R\$ 26,10**



Fale Conosco no Pix, no boleto bancário ou na transferência eletrônica

 MenuO que você procura? Olá Cliente!  
Cadastre-se | Login Descrição Especificações Comentários

## | Descrição

- O adaptador com flange é fabricado em PVC na cor marrom.
- Ideal para utilizar em conexões de caixas d'água, caixas tanques, etc.
- Possui excelente qualidade e durabilidade.

## | Especificações

- Modelo: Adaptador com flange 40mm 1.1/4
- Material: PVC
- Acabamento: Cor Marrom

## | Comentários

Clique aqui para fazer login e enviar sua avaliação.

O produto não possui avaliações



(0)



(0)



(0)



(0)



(0)



Fale Conosco

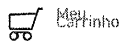

♥ Listas de Favoritos

👤 Entrar

Departamentos

Climatização

Tendências

Ofertas

Projetos

Dicas

📞 Clique aqui, compre pelo WhatsApp e receba em casa (11) 4007-1380

◀ Fundo Preparador Parede



2/4

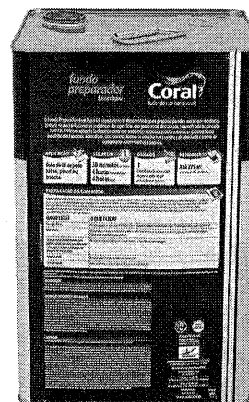

### Fundo para Parede 18L Coral

★★★★★ 4.7 (7) Cód. 87295691

### Compre pelo Telefone

- 📞 WhatsApp: (11) 4007-1380 Nacional
- 📞 Telefone: 4007-1380 Capitais
- 📞 Telefone: 0800-602-1380 Demais regiões

## R\$ 289,90 / cada

10x s/ juros no cartão Celebre!

Vendido e entregue por Leroy Merlin

[Formas de pagamento](#)

Calcule seu frete

Insira seu CEP

Não sei meu CEP

Estoque na Loja física



**Comprar**

Entregamos para você



**Comprar**

Você retira na Loja



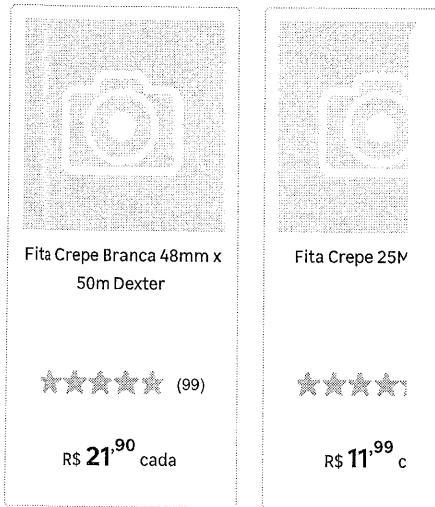

Ver mais produtos

## Características Técnicas

<b>Uso Indicado</b>	Para paredes
<b>Produto</b>	Fundo Preparador para Parede
<b>Marca</b>	Coral
<b>Linha</b>	base água
<b>Cor</b>	Incolor
<b>Tonalidade</b>	Incolor
<b>Produto Acompanha Embalagem</b>	Sim
<b>Tipo de Embalagem</b>	Lata
<b>Altura da Embalagem</b>	35 cm
<b>Largura da Embalagem</b>	23,5 cm
<b>Profundidade da Embalagem</b>	23,5 cm
<b>Peso do Produto na Embalagem</b>	19 Kg
<b>Conteúdo da Embalagem</b>	18L
<b>Dimensão da Embalagem</b>	35x23,5 cm
<b>Acabamento</b>	Fosco
<b>Quantidade de Demão</b>	1 demão(s)
<b>Modo de Usar</b>	Rolos de lã de pelo baixo ou pincéis de cerdas macias.
<b>Diluição</b>	Produto pronto para uso, não precisa diluir.
<b>Tempo de Secagem</b>	4 h
<b>Observações sobre a Secagem</b>	Ao toque: 30min Entre demãos: 4h Final: 4h
<b>Composição Base</b>	Água
<b>Nível de Odor</b>	Baixo Odor
<b>Instruções de Limpeza</b>	Para limpeza da superfície utilizar pano levemente umedecido, sem utilizar produtos abrasivos. Para limpeza de pincéis e rolos utilizar Águaquarros.
<b>Ambiente Indicado</b>	Interno e Externo
<b>Armazenamento</b>	Local coberto, fresco e ventilado. Manter e transportar sempre na posição vertical. Manter esta embalagem devidamente fechada, fora do alcance de crianças, animais domésticos, alimentos e fontes de calor.
<b>Site do Fabricante</b>	<a href="http://www.coral.com.br/">http://www.coral.com.br/</a> - 0800-117711

Aviso	Evite a aplicação em
Dica	Para preservar sua o manuseio e a apli
Produto Infantil?	Não
Produto para Banheiro	Não
Produto para Quarto Adulto	Sim

## Fundo para Par

Prepare a parede asseguranc  
**Fundo para Parede 18L Coral**

### Características do Fundo para Parede 18L Coral

Cada lata de tinta pesa 19 quilos e contém 18 litros de tinta. Esta quantidade permite a aplicação em vários ambientes, protegendo a sua parede adequadamente antes da finalização com a tinta tradicional.

A cor do **Fundo para Parede 18L Coral** é branca com acabamento fosco. Necessita como material para uso um rolo de pintura tradicional ou pincel. O fundo para parede já vem pronto para uso, sem a necessidade de diluição.

Produto à base de água, considerado amigo do meio ambiente porque emite menos 90% de poluentes. Também tem menos chances de oferecer alergias em caso de contato direto com a pele.

### Vantagens do Fundo para Parede 18L Coral

Classificado com baixo odor, ele permite um uso mais rápido do ambiente após aplicação, ideal para residências e estabelecimentos comerciais. Se o espaço for ventilado, melhor ainda, porque o cheiro sairá bem mais rápido!

O fundo de parede economiza tinta porque ele amplia a fixação do produto final (da tinta). Em outras palavras, com menos demãos, você alcança excelente efeito visual e garante um ótimo revestimento para paredes internas ou externas.

### Informações extras

A limpeza de uma parede com **Fundo para Parede 18L Coral** consiste em usar um pano úmido. Para segurança dos profissionais envolvidos, indica-se ainda usar os produtos de proteção adequados para pintura: luvas e óculos.

## Avaliações

Selecione abaixo para filtrar as avaliações :)

5 ★	6
4 ★	0
3 ★	1
2 ★	0
1 ★	0

Nota média do produto

Geral ★★★★★ 4.7

1–6 de 7 Avaliações

Classificar por: Mais relevante ▾

★★★★★ Aparecida · 3 anos atrás

**Excelente**

Fácil de usar e realmente melhora a aderência.





Digite aqui o que você procura..



( Clique na imagem para ampliar )

**Passa Fios com alma de aço 10 metros**

Cod. do Produto: 3474

**R\$ 27,80**

1x de R\$ 27,80 no cartão de crédito

R\$ 27,24 à vista no boleto ou pix (2% Desconto) Economize R\$ 0,56

QUANTIDADE:

-	1	+
---	---	---

**COMPRAR**



Exclusivo compras on-line

**R\$ 27,80**

**COMPRAR**

[Home](#) [Material Eléctrico](#) [Material Hidráulico](#) [Fenômenos](#) [Emprese](#) [Fornecedores](#) [Cartão](#) [Log](#)

## Joelho 45° Esgoto Tigre

[Home](#) > [Produtos](#) > [Produtos](#) > [Joelho 45° Esgoto Tigre](#)

### Joelho 45° Esgoto Tigre

A Partir de: R\$2.74

Informações técnicas

*Tigre Esgoto Normal*

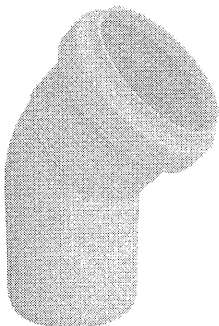

MODELO

150mm

Limpar

Código do Fabricante: 26211506

**R\$67.15**

1

COMPRAR

REF: 599

Categorias: PVC Esgoto Normal, Tigre, Tubos E Conexões

Tags: conexão, Esgoto, joelho, Pvc, tigre, tubo

Descrição

Informação adicional

## Descrição

### Função e Aplicação

- Condução dos efluentes dos aparelhos sanitários, inclusive das bacias sanitárias e mictórios, em instalações prediais de esgoto e ventilação.

### Benefícios

- Facilidade de instalação: simples execução das juntas, leveza dos materiais.
- Estanqueidade: tanto o sistema soldável quanto o de junta elástica garantem estanqueidade, quando bem executados.
- Fácil solução para reparos através da luva de correr da linha.
- Elevada resistência química, graças à matéria-prima.

### Produtos relacionados



Você está em: Home | Construção Civil | Tubos E Conexões

# Joelho 90° Esgoto Amanco 150Mm

☆☆☆☆☆ ( AVALIE AGORA! )

70 UNIDADES VENDIDAS

FAVORITAR

Marca: AMANCO

Cód: 945358

Ver Informações do Produto >

## R\$ 63,79 à vista

no boleto (já com 10% de desconto)

1X no cartão de crédito (já com 10% de desconto)

R\$ 70,88 (sem juros)

1

COMPRAR

Comprar na Loja

[Consulte a disponibilidade](#)

Calcular frete e prazo

-----

OK

\*Obs: O prazo indicado para entrega/retira começa a contar somente após a confirmação de pagamento.

### É DO SEU GOSTO? ENTÃO VEJA ESTES PRODUTOS SIMILARES

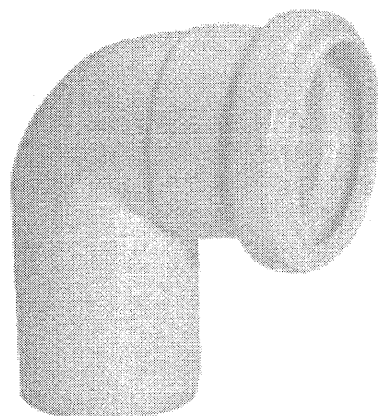

Joelho 90° Esgoto Amanco 200Mm

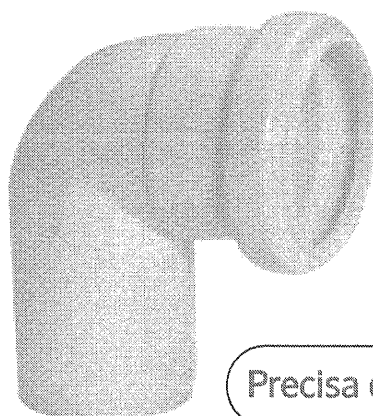

Joelho 90° Esgoto Ar

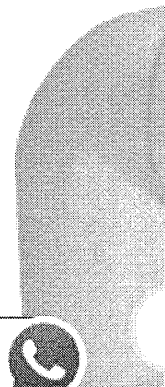

Precisa de ajuda?



Eu te ajudo a comprar > 90G Es

Código: 945366

R\$ 282,29

Código: 10790

R\$ 2,29

Cód

R\$

Descrição	Garantia	Avaliações	Duvidas dos Consumidores
-----------	----------	------------	--------------------------

## JOELHO 90° ESGOTO AMANCO 150MM

Série Reforçada é um sistema para condução e armazenamento de esgoto sanitários e ventilação. Um portfólio completo para atender todos os projetos. Utilizada em instalações prediais de esgoto considerados terminante, como: tubos de queda, sub coletores, ramais de despejos de máquinas de lavar louça e coletores pluviais em obras verticais. Escoamento por gravidade não submetida à pressão e na ventilação do sistema, com classe de temperatura de 75°C.

### Características:

Código do SKU	945358
Código do SKU FK	29370268
Código do fornecedor	945358
Unidade de Venda	UN
Marca	AMANCO
Categoria	Tubos E Conexões

## SUGESTÕES DA CATEGORIA

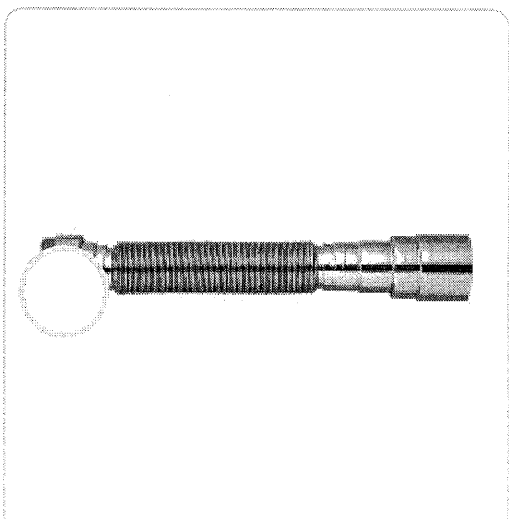

Precisa de ajuda?



Eu te ajudo a comprar

Item 304

085

procure por código, nome, marca...

Bem-vindo :)  
Entre ou cadastre-se



Todos os departamentos ▼ Ofertas do dia Celulares Móveis Eletrodomésticos Tv e Video Informática

Home > Ferramentas > Talhadeira

# kit Ponteiro + Talhadeira sds Plus Profissional Makita - CDS

Código hk5k2e16jj | [Ver descrição completa](#) | Makita

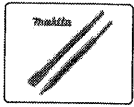

★★★★★ [Avaliar produto](#)

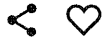

Cor:



Tamanho:

Selecione ▼

Vendido por [Casa das Serras](#)

Entregue por

R\$ 59,80

**R\$ 56,81** (5% de desconto)

[Mais formas de pagamento](#)

Adicionar à sacola

[Consultar prazo e valor do frete](#)

00000-000  Ok [Não sei o CEP](#)

## Produtos patrocinados

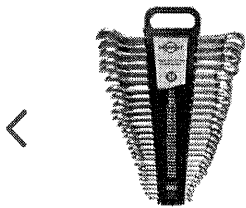

jogo chaves combinadas kit com 26 peças de 6 Á

de R\$353,90 por  
**R\$300,82** à vista  
ou R\$ 353,92  
7x de R\$ 50,56 sem juros



Desempenadeira de Aço Dentada 8x8mm C/ Cabo

de R\$17,90 por  
**R\$17,36** à vista  
ou R\$ 17,36  
1x de R\$ 17,36 sem juros

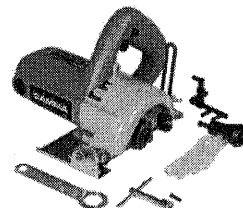

Serra Mármore 1300W com Kit de Refrigeração

de R\$276,90 por  
**R\$268,59** à vista  
ou R\$ 276,90  
6x de R\$ 46,15 sem juros

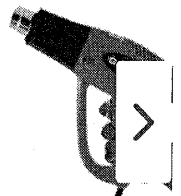

Soprador Térmico 20 watts / 220 volts Gam

de R\$119,00 por  
**R\$115,43** à vista  
ou R\$ 119,00  
2x de R\$ 59,50 sem juros

Cookies: a gente guarda estatísticas de visitas para melhorar sua experiência de navegação, saiba mais em nossa política de privacidade.

ENTENDI E FECHAR

178m:  
424

## SPOT NA ILUMINAÇÃO E NA DECORAÇÃO

## GUIA DAS ESQUADRIAS

[Contato](#)

[Frete Grátis](#)

[WhatsApp](#)

[Início](#) > [Portas e Janelas](#) > [Portas](#) > [Porta de Madeira](#) > [Folha da Porta](#) > Porta PV12 Almofadada em Madeira Mapaf

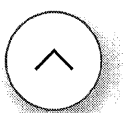
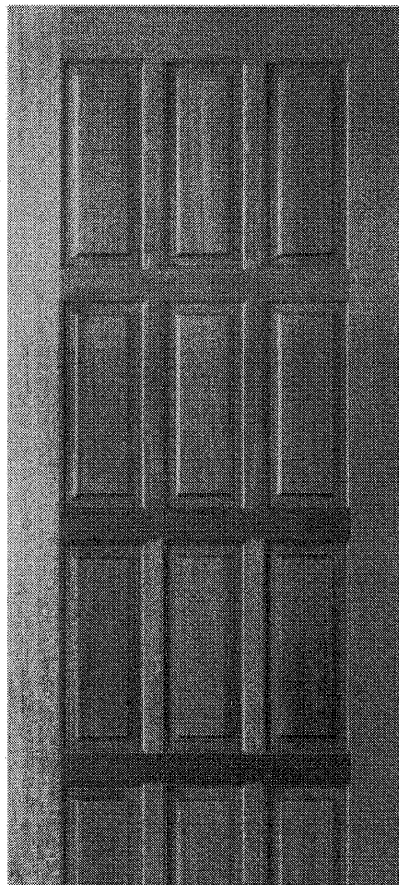

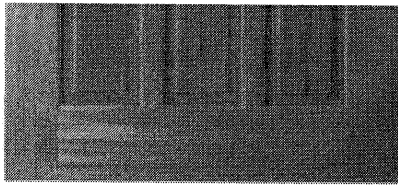

# Porta PV12 Almofadada em Madeira Mapaf

SEJA O PRIMEIRO A AVALIAR ESTE PRODUTO

SKU MAPPOR031EM ESTOQUE

Marca [Mapaf](#)



Tamanho \*

Escolha uma Opção...

A partir de **R\$709,90**

5 x de R\$141,98 sem juros

ou R\$674,41 no Boleto

Pagamento Parcelado

QTD

— 1 +



ADICIONAR AO CARRINHO



ADICIONAR À LISTA DE DESEJOS



ADICIONAR PARA COMPARAR

Frete Grátis para milhares de produtos \*\*\*



Compre com Segurança



by PagSeguro

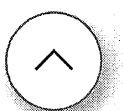



\*\*\* Confira o regulamento

## DETALHES

### Descrição do Produto

A Mapaf é especializada em portas e batentes e seu principal compromisso é oferecer madeira beneficiada de qualidade.

As portas de madeira maciça são fabricadas em Tauari, madeira que apresenta poros fechados e resistência mecânica, permitindo um excelente acabamento.

São diversos modelos que atendem aos mais variados estilos e harmonizam facilmente com os ambientes. Os produtos são fabricados com matéria prima proveniente de reservas de manejo sustentável, sendo que a madeira das portas, batentes e guarnições é seca em estufa, garantindo uma melhor qualidade ao produto.

### Informações Adicionais

- **Ref. Produto :** MAPPOR031
- **Produto :** Folha da Porta
- **Marca :** Mapaf
- **Material :** Madeira Maciça
- **Espessura da Porta :** Aprox. 3,00 cm
- **Larguras Disponíveis :** 60, 62, 70, 72, 80, 82, 90, 92 cm
- **Garantia :** Garantia de 12 meses pelo fabricante desde que respeitados os termos de uso.

### Entrega dos Produtos

Confira as dimensões e certifique-se que o produto passará pelas portas, corredores e elevadores, pois o serviço de entrega não inclui levar o material por escadas ou içamento.

Por se tratar produtos em madeira, os materiais podem apresentar variações na cor e tonalidade.

A aplicação de impermeabilizante ou verniz é indicada para proteção e aumento na durabilidade do produto.

## MAIS INFORMAÇÕES

## AVALIAÇÕES

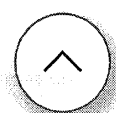



(https://api.whatsapp.com/send?

(https://www.casaledcg.com.br/)

phone=5567992077833)



(/conta/login)

Item  
499

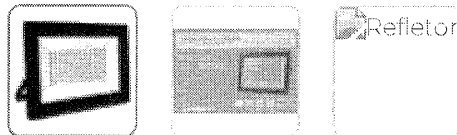
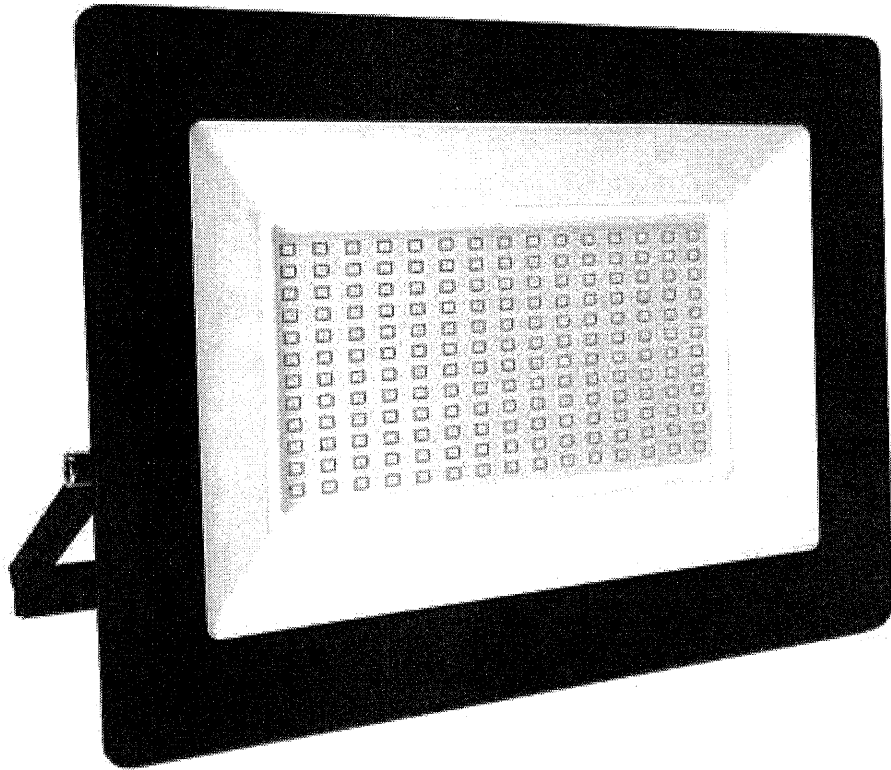

Compartilhe:

(/#facebook) (#whatsapp) (#twitter)

(https://www.addtoany.com/share#url=https%3A%2F%2Fwww.casaledcg.com.br%2Frefletor-led-300w-6000k-2100k-20Bivolt%3Futm\_source%3DSite%26utm\_medium%3DGoogleMerchant%26utm\_campaign%3DGoogleMerchant&title=Refle



ÍCIO (HTTPS://WWW.CASALEDCG.COM.BR/)

JARDIM (HTTPS://WWW.CASALEDCG.COM.BR/JARDIM) ^

(https://api.whatsapp.com/send?phone=5567992077833)

700W, 6000K, 21000 LUMENS, IBIVOIT

PT9D

090



Marca: Bronzearte - LLUM (https://www.casaledcg.com.br/marca/bronzearte-llum.html) (/conta/login)

6x de R\$ 83,16

~~R\$ 552,00~~

R\$ 499,00

R\$ 484,03 via Pix



COMPRAR(HTTPS://WWW.CASALEDCG.COM.BR/CARRINHO/P

+

-

Estoque: 1 dia útil



Parcelas ▾

1x de R\$ 499,00 sem juros	7x de R\$ 81,78
2x de R\$ 249,50 sem juros	8x de R\$ 72,50
3x de R\$ 166,33 sem juros	9x de R\$ 65,25
4x de R\$ 124,75 sem juros	10x de R\$ 59,21
5x de R\$ 99,80 sem juros	11x de R\$ 54,49
6x de R\$ 83,17 sem juros	12x de R\$ 50,57



R\$ 484,03



R\$ 499,00



Pagar na Entrega

R\$ 499,00

Calcular frete e prazo:

DIGITE SEU CEP

CALCULAR

DESCRIÇÃO DO PRODUTO



tem baixo consumo de energia, tendo uma economia de até 90%, ou seja, é extremamente econômico, e conta com maior ângulo de abertura em iluminação, sendo de 120 graus.

O refletor de 300W IP66, tem uma iluminação em led com maior durabilidade e economia do mercado.

### Leds

Os leds embutidos são de alta qualidade e intensidade em iluminação com fios revestidos a platina.

A placa SMD é feita de polietileno de alta densidade, reciclável, um plástico inquebrável, resistente a baixas temperaturas, leve e impermeável.

### Especificações

Potência: 300W

Voltagem de entrada: Ac85-265V

Temperatura de cor: 6500k

Fluxo luminoso: 21000 lúmens

Ângulo: 120°

Tensão: 110v / 220v - bivolt

Frequência: 50/60Hz

Proteção: IP66 (resistente à água)



Item 46x

procure por código, nome, marca...

Bem-vindo :)  
Entre ou cadastre-se



Todos os departamentos ▼ Ofertas do dia Celulares Móveis Eletrodomésticos Tv e Vídeo Informática

🏠 > Casa e Construção > Refletor

# Refletor Led Holofote Slim 400W à Prova D'água BR6500K Bivolt - Avant

Código dj210j947b | [Ver descrição completa](#) | [Avant](#)

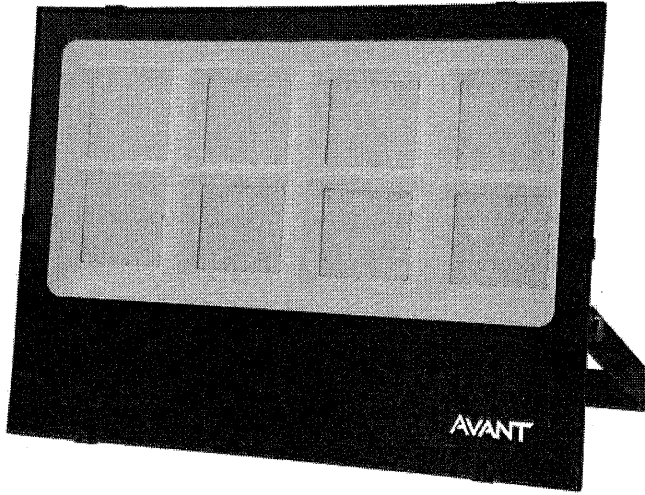
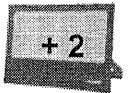
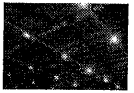
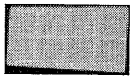
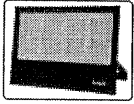

★★★★★ [Avaliar produto](#)



Vendido por [Rgm Distribuidora](#)  
Entregue por

por **R\$ 581,03 à vista** (3% de desconto)

ou R\$ 599,00 em 10x de R\$ 59,90 sem juros

[Mais formas de pagamento](#)

Adicionar à sacola

[Consultar prazo e valor do frete](#)

00000-000

Ok

[Não sei o CEP](#)

## Produtos similares

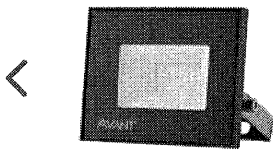

Refletor Led Holofote Slim 10W à Prova D...

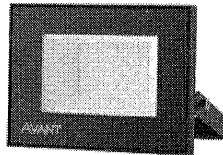

Refletor Led Holofote Slim 30W à Prova D...

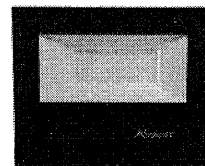

Refletor Led Slim 20W 6500K Bivolt À Pro...

por  
**R\$ 27,90**

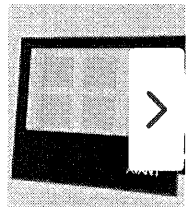

Refletor Led Slim 300 BR6500K Bivolt - ...

por  
**R\$ 589,90**  
10x de R\$ 58,99 sem juros

Cookies: a gente guarda estatísticas de visitas para melhorar sua experiência de navegação, saiba mais em nossa política de privacidade.

ENTENDI E FECHAR

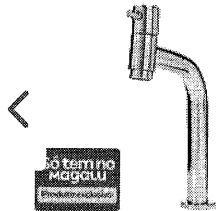
Produtos mais **buscados** na semana

Torneira para Banheiro de Mesa - Nell AM...

★★★★★ (40)

de R\$ 249,00 por

**R\$ 59,90**

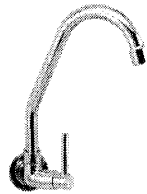

Torneira de Parede para Cozinha 1/4 de v...

★★★★★ (3)



Torneira para Cozinha de Mesa - Cromada ...

★★★★★ (150)

de R\$ 119,90 por

**R\$ 55,00**



Escada Alumínio Doméstica 5 Degraus

★★★★★ (169)

de R\$ 179,00 por

**R\$ 129,90**

2x de R\$ 64,95 sem juros

[Voltar ao topo](#)

[Descrição completa](#)

[Avaliação dos clientes](#)

[Formas de pagamento](#)

[Magazine Você](#)

## Informações do produto

Refletor Led Holofote Slim 400W à Prova D'água BR6500K Bivolt - Avant

O Refletor Led Slim da Avant é de uso externo. Além de conter uma excelente iluminação, eles podem ser utilizados como decoração. Basta usar sua criatividade. A cor preto é discreto e versátil. Um excelente produto quando se refere a segurança externa, geralmente os refletores são utilizados para iluminar as fachadas de residências como de empresas, escolas, hospitais entre outros. Garantia: 12 Meses.

**Informações complementares**

Marca  
Tipo  
Voltagem

Avant  
Holofote  
Bivolt

[Denunciar anúncio](#)

Lu explica: Refletor

[+ Veja outros conteúdos](#)

☰ O que são refletores

Cookies: a gente guarda estatísticas de visitas para melhorar sua experiência de navegação, saiba mais em nossa política de privacidade.

☰ Tipos de refletores

ENTENDI E FECHAR

O que está procurando?

**DESCONTO PROGRESSIVO NICHELE**

**5%**  
DE DESCONTO NAS COMPRAS ACIMA DE R\$ 400,00

**8%**  
DE DESCONTO NAS COMPRAS ACIMA DE R\$ 800,00

**12%**  
DE DESCONTO NAS COMPRAS ACIMA DE R\$ 1.120,00

QUANTO MAIS VOCÊ COMPRA, MAIS VOCÊ ECONOMIZA!

**APROVEITE! É POR TEMPO LIMITADO!**

\* Descontos não cumulativos

### Registro Chuveiro 25mm Tigre Branco - 27952194



\*Imagem meramente ilustrativa.

CÓD:434119

UNIDADE:

MARCA: TIGRE  
([HTTPS://WWW.NICHELE.COM.BR/HIDRAULICA/TUBOS E-CONEXOES-AGUA-FRIA/TIGRE](https://www.nichele.com.br/hidraulica/tubos-e-conexoes-agua-fria/tigre))

**POR R\$ 49,65**

Opção de Parcelamento

Estou de Acordo com os Termos de uso e política de Privacidade.

Aceitar e Continuar

Quantidade:

- 1 +

**COMPRAR**  (/CHECKOUT/CART/ADD?SKU=434119&QTY=1&SELLER=1&REDIRECT=TRUE&SC=1)

Adicionar ao Carrinho

Consulte Estoque nas Lojas

**Calcular Frete**Não sei meu CEP (<http://www.buscacep.correios.com.br/sistemas/buscacep/>)

OK

 Compartilhe no Whatsapp (<https://api.whatsapp.com/send?text=registro%20chuvaireo%2025mm%20tigre%20-%20Nichele%20https%3A%2F%2Fwww.nichele.com.br%2Fregistro-chuvaireo-25mm-tigre256546%2Fp%3Fidsku%3D434119>)

## Descrição do Produto

### REGISTRO BRANCO 25MM TIGRE

O registro é de PVC, a mesma matéria-prima dos tubos e conexões, bastando soldar com o Adesivo Plástico para PVC Tigre ou rosquear com fita veda rosca. Não cria incrustações, portanto mantém o excelente desempenho hidráulico por muito tempo. Vem com capa protetora que possui marcação do nível de reboco.

**Características do produto :** - Facilidade de manutenção: não precisa quebrar a parede para trocar o mecanismo. - Pode receber acabamentos metálicos de outros fabricantes. - Facilidade de instalação. - Durabilidade. - Abre e fecha com 1/2 volta.

## Opinião Dos Consumidores:

Média de avaliações: ★★★★★

★★★★★  nenhum voto★★★★  nenhum voto★★★  nenhum voto★★  nenhum voto★  nenhum voto

Avalie este Produto

★★★★★

Publique sua opinião

<https://www.nichele.com.br/login?>

ReturnUrl=%2Fregistro-chuvaireo-25mm-tigre256546%2Fp)





Imagem ilustrativa



Tigre

# Tê Curto para Esgoto em Pvc 150x150mm Branca

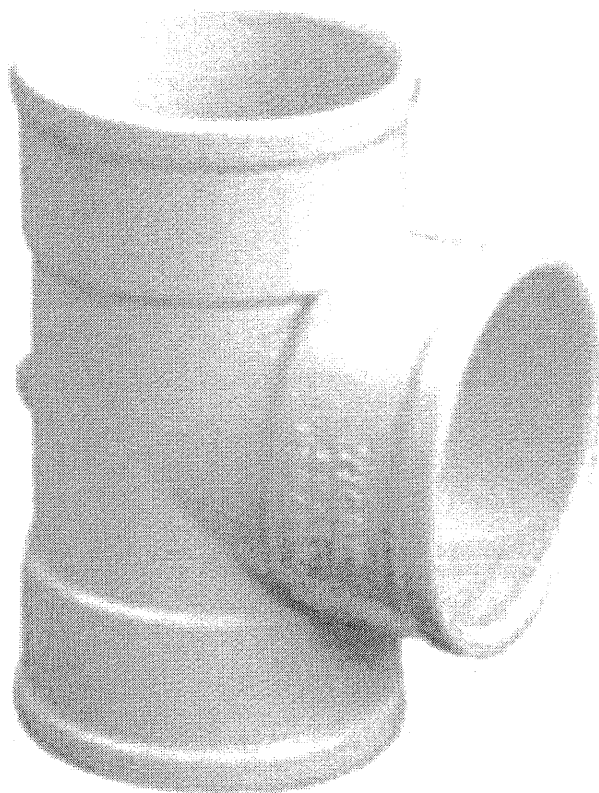
Cód: 696234

Imagem ilustrativa

**R\$ 56,89** un

Quantidade: (un)

- 1 +

☆☆☆☆☆ Avalie agora!

Comprar

Consultar Frete Prazo

Retira na loja

Consultar Frete Prazo

OK

R\$ 56,89 à vista

Comprar



### Desconto Especial



Compre este produto à vista com Boleto e tenha **5% de desconto**



Compre este produto à vista com Pix - Banco Central e tenha **5% de desconto**

## Descrição

O Tê Curto para Esgoto de 150x150mm da Tigre produzido em PVC na cor Branca é indicado para derivar a 90° de um alinhamento principal. A Linha completa de tubos e conexões Série Normal Tigre vai conduzir os efluentes dos aparelhos sanitários, inclusive das bacias sanitárias e mictórios da instalação predial de esgoto e ventilação. Atende a versatilidade de qualquer projeto e pode ser usada em obras de todos os tipos e padrões.

A Tigre Tubos e Conexões conta com soluções recheadas de inovação e qualidade. A marca possui linhas para os segmentos predial, industrial, infraestrutura e irrigação. São produtos com garantia de qualidade, segurança e facilidade na instalação. Linhas completas, com produtos de excelente durabilidade, que garantem total tranquilidade na hora de construir ou reformar. Para que arriscar? A Tigre possui soluções completas e inovadoras que valem cada centavo.

Ler +

## Seja o primeiro a avaliar

0 ★★★★★

Péssimo	★★★★★	0
Não gostei	★★★★★	0
Bom	★★★★★	0
Muito bom	★★★★★	0
Ótimo	★★★★★	0



Avalie o produto

Enviar comentário

## Cadastre-se em nossa Newsletter!

seu@email.com.br

Cadastrar

Muitas dicas e novidades para te ajudar com sua reforma

Ao se cadastrar, você estará concordando com nossas [Políticas de Privacidade](#)

Todas as Categorias

Sobre a Loja

Serviços C&C

Facilidades C&C

Mais Informações

R\$ 56,89 à vista

Comprar

P.



- Elétrica e Telecom**
- EPIs e EPCs**
- Ferramentas**
- Fixação e Vedação**
- Motores e Bombas**
- Abrasivos**
- Rolamentos**
- Hidráulicos e Pneumáticos**
- Correias e Mangueiras**
- Óleos, Fluidos e Solventes**

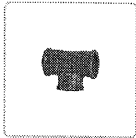

### TE PVC Soldável 60MM Classe 15 Marrom Amanco

11839 teky-778 por Amanco

R\$ 43,13  
R\$ 36,66 por unidade

Em Estoque

Vendido por Plenobras

#### Informações sobre o produto

Material	Pvc
Modelo	Soldavel
Bitola	60 (Milímetro Quadrado)
Classe	Classe 15
Cor	Marrom

#### Quem somos



*Com um detalhamento técnico minucioso*

R\$ 36,66

1 unidades Olá!

Qtd: 1

Hen  
504

Olá, seja bem-vindo(a)!

MEUS PEDIDOS

CENTRAL DO CLIENTE

LOGIN/CADASTRO

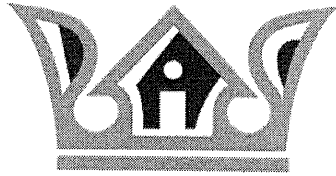

Busca



# GOLD CASA

FÁCIL CONSTRUIR

Página inicial / Material de Construção / Telha e Cumeeira /

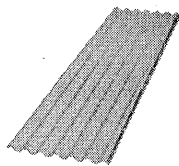

Fale conosco, estamos online!

## TELHA BRASILIT FIBROTEX COMUM 4MM X 2.44M X 50CM

- DESTAQUE •
- LANÇAMENTO •

Marca: **Brasilit**  
Referência: **2351**

compra desse produto ganhe **0 Pontos**



Por:

**R\$ 26,70**

ou 5x de R\$ 5,66 com juros

1

COMPRAR

Adicionar à Lista

CEP:

-

CALCULAR

Descrição Geral

Garantia

Formas de Pagamento

Avaliações

As telhas de fibrocimento são a solução ideal para seu projeto, seja ele residencial, industrial ou comercial. Além de oferecerem um acabamento perfeito para sua obra, elas possuem uma linha completa de acessórios para complementar cada tipo de telha.

<b>Produto</b>	Telha de fibrocimento
<b>Tipo</b>	Fibrocimento
<b>Tipo de Material</b>	Fibrocimento
<b>Largura</b>	0,5 cm
<b>Comprimento</b>	2,44 m
<b>Quantidade de Telha por m<sup>2</sup></b>	1.53 telha(s)
<b>Inclinação</b>	15 °
<b>Custo do Madeiramento</b>	Médio
<b>Custo da Manutenção</b>	Médio
<b>Acompanha Fixação</b>	Não
<b>Quantidade de Peças de Fixação</b>	2.5 peça(s)
<b>Tipo de Fixação</b>	Parafuso
<b>Peso do Produto</b>	9 Kg
<b>Marca</b>	Brasilit
<b>Garantia do Fabricante</b>	5 ano(s)
<b>Observações sobre a Garantia do Fabricante</b>	Consulte condições de garantia, manutenção e utilização do produto no manual do fabricante.

Fale conosco, estamos online!





Tomada Simples P/  
Condutele Branca 10a ...

de R\$ 21,85

**R\$ 19,67**

Informações Descrição Ficha Técnica em 1x no cartão ou boleto ⓘ

**COMPRAR**

Compre e ganhe moedas! Saiba mais >

Ofertas para: São Paulo - SP

- Home >
- Casa, Construção e Ferramentas >
- Materiais Elétricos >
- Tomadas, Interruptores e Espelhos >
- Tomada Simples P/ Condutele Branca 10a Build

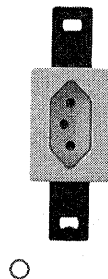

Tomada Simples P/ Condutele Branca 10a Build

- Cód: 314994586

Vendido e entregue por Pronta Reforma Oficial

de R\$ 21,85

**R\$ 19,67**

em 1x no cartão ou boleto ⓘ

**COMPRAR**

Condição exclusiva **Cartão Carrefour**  
Até 1x R\$ 19,67 sem juros  
Peça já o seu

Condições de pagamento

O Carrefour garante a sua co

Compre e ganhe moedas! Saiba mais >

Valor e prazo de entrega

Buscar

Não sei meu CEP

HTM  
Q18

Estou procurando por...

0

PÁGINA INICIAL | REGISTROS E VÁLV... VÁLVULA RETENÇÃ... Válvula de Retenção ...

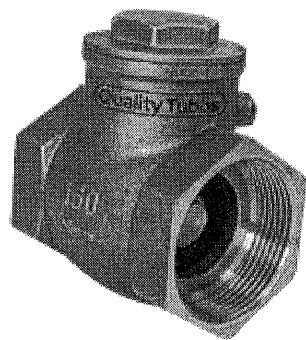
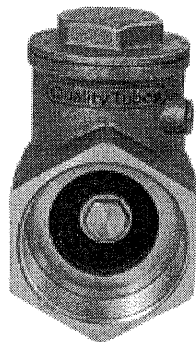
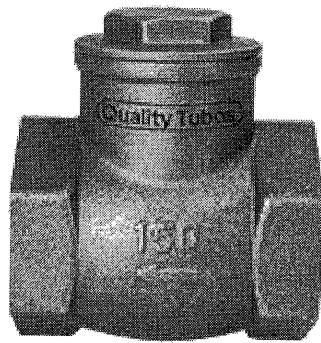

# Válvula de Retenção Horizontal em Latão 1.1/2"

COD: P-16004

Rosca BSP

**R\$ 102,80**

ou 1x de R\$ 102,80 sem juros

Selecione o tamanho

QUANTIDADE

**COMPRAR** Compra 100% seguraFORMAS DE  
PAGAMENTO

DESCRIÇÃO DO PRODUTO

**Válvula de Retenção Horizontal em Latão 1.1/2" Rosca BSP**Válvula de Retenção Horizontal em  
Latão 1.1/2"

COD: P-16004

**R\$ 102,80**

ou 1x de R\$ 102,80 sem juros

**COMPRAR**



	Nome do produto/serviço	Quant.	Unid.
1	ABRAÇADEIRA DE NYLON 7,5X37CM C/100 (ENFORCA GATO)	150	PCTE
2	ABRAÇADEIRA TIPO "U" ½	200	UN
3	ABRAÇADEIRA TIPO "U" 1	200	UN
4	ABRAÇADEIRA TIPO D	200	UN
5	ACABAMENTO P/ REGISTRO CR 1.1/2	50	UN
6	ACABAMENTO P/ REGISTRO CR 3/4	30	UN
7	ACABAMENTO P/ VALV STAND PLAST	50	UN
8	ACABAMENTOS P/ VALVULA DESCARGA	50	UN
9	ADAPTADOR ROSC P/ CAIXA 1.1/2	100	UN
10	ADAPTADOR SOLDAVEL P/ CAIXA 32MM	120	UN
11	ADAPTADOR SOLDAVEL P/ CAIXA D'ÁGUA 60MM	50	UN
12	ADAPTADOR SOLDAVEL P/ CAIXA D'ÁGUA 75MM	50	UN
13	ADESIVO P/ PVC 075 GR	150	UN
14	ALÇA PREFORMADA	50	UN
15	ALICATE AMPERIMETRO VOLTIMETRO	6	UN
16	ALICATE DE CORTE PROFISSIONAL	15	UN
17	ALICATE DE PRESSÃO	10	UN
18	ALICATE UNIVERSAL	40	UN
19	ANEL DE VEDAÇÃO VASO SANITÁRIO	80	UN
20	ANEL VEDAÇÃO 100MM	20	UN
21	ANEL VEDAÇÃO 50MM	50	UN
22	ARAME FARPADO 1,6MM ROLO COM 500M	10	RL
23	ARAME GALVANIZADO PARA CERCA(AMARRAÇÃO) Nº 18 DIÂMETRO NOMINAL 1,24MM	200	KG
24	ARAME LISO 02 BWG DIAMETRO NOMINAL 2,77MM ROLO COM 1.000 MTS	50	RL
25	ARAME LISO 04 BWG DIAMETRO NOMINAL DE 2,11MM ROLO COM 1.000 MTS	50	RL
26	ARAME RECOZIDO 08 PARA ARMADURA	200	KG
27	ARAME RECOZIDO 18 "	100	KG
28	AREIA MEDIA - COTA EXCLUSIVA PARA ME , EPP E MEI	250	M³
29	AREIA MEDIA - LIVRE CONCORRENCIA	750	M³
30	ARGAMASSA AC-I	700	SC
31	ARGAMASSA AC-II 20KG EXT	700	SC

D J dos Reis e cia ltda	
preço unitario	
R\$	60,00
R\$	0,73
R\$	1,21
R\$	2,30
R\$	87,50
R\$	68,50
R\$	109,90
R\$	129,90
R\$	95,60
R\$	31,50
R\$	81,00
R\$	199,00
R\$	11,50
R\$	2,60
R\$	199,00
R\$	28,50
R\$	72,50
R\$	45,90
R\$	11,50
R\$	3,60
R\$	2,00
R\$	670,00
R\$	36,90
R\$	1.148,00
R\$	1.099,00
R\$	27,90
R\$	27,90
R\$	217,90
R\$	217,90
R\$	17,80
R\$	36,20

D. J. DOS REIS E CIA LTDA





MUNICÍPIO DE LARANJEIRAS DO SUL

Estado do Paraná

Rua Expedicionário João Maria, 1020 – Centro – Cx.Postal 121 – 85.301-410

CNPJ: 76.205.970/0001-95 Fone: (42) 3635-8100

<http://www.ls.pr.gov.br>

105

32	ARGAMASSA AC-III 20 KG EXT	700	SC	R\$	45,90
33	ASSENTO SANITARIO NORMAL	150	UN	R\$	56,75
34	ASSENTO SANITARIO ALMOFADADO	100	UN	R\$	119,75
35	BACIA LAVATÓRIO BRANCO LOUÇA	30	UN	R\$	157,90
36	BACIA SIFONADA BRANCO	20	UN	R\$	241,00
37	BACIA SIFONADA P/CX ACOPL BRANCO	20	UN	R\$	272,00
38	BANDEJA P/ PINTURA	20	UN	R\$	12,00
39	BARRA DE APOIO PARA BANHEIRO ADAPTADO, TAMANHO 40CM.	20	UN	R\$	114,90
40	BARRA DE APOIO PARA BANHEIRO ADAPTADO, TAMANHO 60CM.	20	UN	R\$	127,00
41	BARRA SOLDAVEL 40MM	50	BR	R\$	79,90
42	BARRICA TEXTURA 20 KG	500	UN	R\$	88,90
43	BASE PARA RELE	40	UN	R\$	13,90
44	BETONEIRA 400 L. C/ MOTOR 20 CV 4P	2	UN	R\$	6.290,00
45	BOCAL E-27 PORCELANA	300	UN	R\$	9,10
46	BOCAL E-40 PORCELANA	200	UN	R\$	11,30
47	BOCAL PENDENTE	100	UN	R\$	4,50
48	BOIA P/CAIXA D'AGUA 1/2	30	UN	R\$	22,90
49	BOIA P/CAIXA D'AGUA 3/4	50	UN	R\$	22,90
50	BOIA VAZÃO TOTAL P/ CAIXA D'ÁGUA	30	UN	R\$	72,60
51	BOMBA 03 CV P/ POÇO ARTESIANO 24 ESTAGIOS	5	UN	R\$	2.695,00
52	BOMBA P/ CHAFARIZ 3 CV TRIFASICO 1 1/2	3	UN	R\$	1.660,00
53	BOMBA P/ PISCINA 5 CV TRIFASICA	1	UN	R\$	6.557,00
54	BOTA BORRACHA CANO CURTO NA COR BRANCA	50	PAR	R\$	54,90
55	BOTA DE BORRACHA CANO LONGO	20	PAR	R\$	56,90
56	BOTA DE TRABALHO, TIPO BOTINA COM ELÁSTICO	30	PAR	R\$	76,10
57	BROXA C/ CEPA PLÁSTICA, TAMANHO MÉDIA 160X58MM	30	UN	R\$	9,60
58	BUCHA 6MM COM PARAFUSO	300	UN	R\$	0,30
59	BUCHA RED SOLDAVEL 25X20	40	UN	R\$	1,15
60	BUCHA RED SOLDAVEL 32 X 25	30	UN	R\$	2,10
61	BUCHA RED SOLDAVEL 40 X 32	20	UN	R\$	3,90
62	CABO FLEXIVEL 2X2.5 PP	500	MT	R\$	8,90
63	CABO FLEXIVEL 2X4 PP	200	MT	R\$	13,90
64	CABO FLEXÍVEL 750V 10 MM	500	MT	R\$	13,90
65	CABO FLEXÍVEL BIPOLAR 1,5 MM	800	MT	R\$	4,60
66	CABO FLEXÍVEL BIPOLAR 4 MM	800	MT	R\$	12,60
67	CABO FLEXÍVEL BIPOLAR 6 MM	800	MT	R\$	16,90

D. J. DOS REIS E CIA LTDA



68	CABO FLEXIVEL BIPOLAR 750V 2,5 MM	800	MT	R\$	3,40
69	CABO FLEXÍVEL PP 3X10 MM	500	MT	R\$	51,90
70	CABO FLEXÍVEL PP 4X1,5 MM	500	MT	R\$	12,90
71	CABO FLEXÍVEL PP 4X10 MM	500	MT	R\$	69,50
72	CABO FLEXÍVEL PP 4X2,5 MM	500	MT	R\$	17,50
73	CABO FLEXÍVEL PP 4X4 MM	500	MT	R\$	27,80
74	CABO FLEXÍVEL PP 5X1,5 MM	500	MT	R\$	16,20
75	CABO FLEXÍVEL PP 5X2,5 MM	500	MT	R\$	21,90
76	CABO FLEXÍVEL PP 5X4,5 MM	500	MT	R\$	36,50
77	CABO FLEXÍVEL PP BIPOLAR 1,5 MM	800	MT	R\$	6,50
78	CABO FLEXÍVEL PP BIPOLAR 10 MM	800	MT	R\$	34,60
79	CABO FLEXÍVEL PP BIPOLAR 6 MM	800	MT	R\$	21,50
80	CABO PARA TELEFONE 3 PARES	150	MT	R\$	2,30
81	CABO PP 3 X 4	300	MT	R\$	20,90
82	CADEADO GRANDE 50MM	30	UN	R\$	55,30
83	CADEADO PEQUENO 35MM	50	UN	R\$	28,50
84	CADEADO PEQUENO 25MM	50	UN	R\$	21,20
85	CAIBRO DE MADEIRA 2X4" DE 4,00M PINUS	300	UN	R\$	42,60
86	CAIBRO DE MADEIRA 2X5" DE 4,00M PINUS	300	UN	R\$	53,90
87	CAIXA D'AGUA POLIETILENO 10000L	5	UN	R\$	7.260,00
88	CAIXA D'AGUA POLIETILENO 5000L	5	UN	R\$	4.299,00
89	CAIXA D'AGUA POLIETILENO 1000L	20	UN	R\$	556,90
90	CAIXA D'AGUA POLIETILENO 310L	20	UN	R\$	291,00
91	CAIXA D'AGUA POLIETILENO 500L	20	UN	R\$	338,00
92	CAIXA DE DESCARGA EXT.	100	UN	R\$	56,90
93	CAIXA DE PORTA 13 CM	20	UN	R\$	209,00
94	CAIXA DE PORTA 14 CM	20	UN	R\$	225,00
95	CAIXA DE PORTA 18 CM	20	UN	R\$	285,00
96	CAIXA DESC ACOPL BRANCO	20	UN	R\$	279,00
97	CAIXA DESC ACOPL CORES	15	UN	R\$	319,70
98	CAIXA MOFA 2X4	100	UN	R\$	1,30
99	CAIXA PARAFUSO P/ FORRO C/ 500	50	CX	R\$	60,00
100	CAIXA SIFONADA N.º 61 100X100X50/40	20	UN	R\$	20,50
101	CAIXA/PORTA C/1PR V.FINA 13CM	50	UN	R\$	312,00
102	CAL HIDRATADO 25 KG	800	SC	R\$	17,50
103	CAL LÍQUIDO 1 LITROS	100	UN	R\$	10,00
104	CAL LÍQUIDO 5 LITROS	100	UN	R\$	48,10

D. J. DOS REIS E CIA LTDA



105	CAL PARA PINTURA C/5KG	800	SC	R\$	11,00
106	CAL VIRGEM 20 KG	300	SC	R\$	16,90
107	CANALETA PVC SISTEMA X COM FITA ADESIVA 20X10 MM	200	MT	R\$	12,50
108	CANALETAS PARA DIVISÓRIA EM MADEIRA	200	MT	R\$	8,50
109	CANIVETE MÉDIO	20	UN	R\$	32,90
110	CANO DE ESGOTO 100MM	480	MT	R\$	16,99
111	CANO DE ESGOTO 40MM	480	MT	R\$	7,81
112	CANO DE ESGOTO 50MM	360	MT	R\$	11,90
113	CANO PVC ÁGUA FRIA 20MM C/ 6 METROS	10	BR	R\$	25,90
114	CANO PVC ÁGUA FRIA 32MM C/ 6 METROS	25	BR	R\$	61,00
115	CANO PVC ÁGUA FRIA 40MM C/ 6 METROS	30	BR	R\$	79,00
116	CANO PVC ÁGUA FRIA 50MM C/ 6 METROS	25	BR	R\$	107,90
117	CANO PVC ÁGUA FRIA 60MM C/ 6 METROS	10	BR	R\$	183,90
118	CANO PVC ÁGUA FRIA 75MM C/ 6 METROS	10	BR	R\$	269,90
119	CANO PVC ESGOTO 100MM C/ 6 METROS	80	BR	R\$	101,90
120	CANO PVC ESGOTO 150MM C/ 6 METROS	20	BR	R\$	285,00
121	CANO PVC ESGOTO 200MM C/ 6 METROS	20	BR	R\$	589,00
122	CANO PVC ESGOTO 40MM C/ 6 METROS	30	BR	R\$	46,90
123	CANO PVC ESGOTO 50MM C/ 6 METROS	20	BR	R\$	71,50
125	CANO PVC ESGOTO 75MM C/ 6 METROS	20	BR	R\$	95,60
126	CANO SOLDAVEL 25MM	480	MT	R\$	4,99
127	CAPACITOR ELETROLITICO 20WF	300	UN	R\$	41,50
128	CARRETEL P/ FIO DE ROÇADEIRA STIHL	20	UN	R\$	59,90
129	CARRINHO DE MÃO C/ CAÇAMBA METÁLICA FUNDA DE 90L.	20	UN	R\$	397,00
130	CAVADEIRA ARTICULADA 2 CABOS	10	UN	R\$	138,90
131	CAVADEIRA SIMPLES 1 CABO	20	UN	R\$	67,90
132	CHAPA DE COMPENSADO	300	UN	R\$	91,00
133	CHAVE CATRACA	10	UN	R\$	120,00
134	CHAVE DE BOCA nº 10 e 11	5	UN	R\$	14,50
135	CHAVE DE BOCA nº 10 e 11	5	UN	R\$	14,50
136	CHAVE DE BOCA nº 12 e 13	5	UN	R\$	15,90
137	CHAVE DE BOCA nº 14 e 15	5	UN	R\$	17,90
138	CHAVE DE BOCA nº 16 e 17	5	UN	R\$	19,90
139	CHAVE DE BOCA nº 18 e 19	5	UN	R\$	24,50
140	CHAVE DE BOCA nº 20 e 21	5	UN	R\$	28,50
141	CHAVE DE FENDA	10	UN	R\$	21,90
142	CHAVE ESTRELA nº 10 e 11	5	UN	R\$	15,20



143	CHAVE ESTRELA n° 12 e 13	5	UN	R\$	16,80
144	CHAVE ESTRELA n° 14 e 15	5	UN	R\$	18,60
145	CHAVE ESTRELA n° 14 e 15	5	UN	R\$	19,75
146	CHAVE GRIFO 1 ¼	5	UN	R\$	61,00
147	CHAVE PARA VÁLVULA DUCOL	2	UN	R\$	80,00
148	CHAVE PHILLIPS	10	UN	R\$	19,50
149	CHUVEIRO ELÉTRICO DUCHA 127V 5.500W	50	UN	R\$	84,50
150	CHUVEIRO ELÉTRICO DUCHA 220V 5.500W	50	UN	R\$	84,50
151	CIMENTO NORMATIZADO SACO C/ 50KG	2.300	SC	R\$	41,00
152	CINTO PARAQUEDISTA	4	UN	R\$	184,50
153	COLA CONTATO 2,8 L	20	UN	R\$	119,90
154	COLA EPÓXI 1ª LINHA DO TIPO ADESIVO PROFISSIONAL, C/ 23G	100	UN	R\$	33,90
155	COLA PARA CANO SOLDAVEL 270GR	100	UN	R\$	27,50
156	COLUNA DE AÇO ARMADA 7X14 ¼ - 6,3MM C/6MT	50	UN	R\$	117,90
157	COLUNA DE AÇO ARMADA 7X14 3/8 - 10MM C/6MT	120	UN	R\$	221,90
158	COLUNA DE AÇO ARMADA 7X14 5/16 - 8MM C/6MT	120	UN	R\$	119,90
159	COLUNA DE AÇO ARMADA 7X17 3/8 - 10MM C/6MT	120	UN	R\$	239,90
160	COLUNA DE AÇO ARMADA 7X17 5/16 - 8MM C/6MT	120	UN	R\$	229,90
161	COLUNA DE AÇO ARMADA 7X20 3/8 - 10MM C/6MT	50	UN	R\$	247,60
162	COLUNA DE AÇO ARMADA 7X20 5/16 - 8MM C/6MT	50	UN	R\$	237,60
163	COLUNA DE AÇO ARMADA 7X25 3/8 - 10MM C/6MT	50	UN	R\$	251,00
164	COLUNA DE LAVATÓRIO BRANCO LOUÇA	50	UN	R\$	109,50
165	CONTATOR 32 A TRIPOLAR	100	UN	R\$	135,90
166	CONDUITE ¾	300	MT	R\$	1,90
167	CONDUITE ¾ BRANCO	200	MT	R\$	2,60
168	CONDUITE ¾ PRETO	200	MT	R\$	2,25
169	CONDUITE 1" BRANCO	200	MT	R\$	3,40
170	CONDUITE 1" PRETO	200	MT	R\$	3,10
171	CONDULETE	100	UN	R\$	12,60
172	CONDULETE BRANCO	600	UN	R\$	16,50
173	CONECTOR BIMETALICO	200	UN	R\$	5,95
174	CONECTOR P/ HASTE TERRA	100	UN	R\$	12,70
175	CONECTOR PERFURANTE 10A 70MM	300	UN	R\$	10,20
176	CONECTOR PERFURANTE 10A 95MM	400	UN	R\$	12,50
177	CONECTOR PERFURANTE 16 120MM	200	UN	R\$	16,80
178	CONTATOR 25 AMPERES TRIPOLAR	100	UN	R\$	194,50



179	CONTATOR 3X40A	100	UN	R\$	409,90
180	CONTATOR TRIPOLAR 40A	150	UN	R\$	409,90
181	CORANTE LÍQUIDO P/ TINTA (BISNAGA) 50 ML – DIVERSAS CORES	600	UN	R\$	6,10
182	CORDA P/ VARAL C/ 20 MTS	100	UN	R\$	12,90
183	CORRENTE 4MM	200	MT	R\$	16,40
184	CORTADEIRA C/ CABO	50	UN	R\$	65,90
185	CUMIEIRA 4MM	300	UN	R\$	21,20
186	CUMIEIRA 5MM	300	UN	R\$	70,80
187	CURVA ESGOTO CURTA 90 X 100 MM	50	UN	R\$	33,80
188	CURVA ESGOTO LONGA 90 X 0.75 MM	50	UN	R\$	39,60
189	CURVA SOLDAVEL 40MM	50	UN	R\$	21,20
190	CURVA SOLDAVEL 90 X 25MM	100	UN	R\$	5,45
191	CURVA SOLDAVEL 90 X 50MM	50	UN	R\$	24,80
192	DESEMPENADEIRA DE PLÁSTICO EMBORRACHADA 30CMX17CM	30	UN	R\$	32,30
193	DESEMPENADEIRA DE PLÁSTICO LISA P/ PINTURA 30CMX17CM	30	UN	R\$	21,20
194	DESENGRIPANTE SPRAY 300ML	50	TB	R\$	8,90
195	DESENTUPIDOR P/ VASO C/ CABO	15	UN	R\$	28,90
196	DISCO CORTE 09"	80	UN	R\$	17,90
197	DISCO DE CORTE DIAMANTADO SEGMENTADO CORTE SECO D350MM D25,4MM	50	UN	R\$	289,00
198	DISCO DE MAKITA P/ CERÂMICA	50	UN	R\$	38,60
199	DISCO DE MAKITA P/ MADEIRA	50	UN	R\$	24,10
200	DISCO DE MAKITA P/ PORCELANATO	50	UN	R\$	45,90
201	DISJUNTOR TRIFÁSICO 40A	100	UN	R\$	84,60
202	DISJUNTOR BIFÁSICO 20A	100	UN	R\$	50,70
203	DISJUNTOR BIFÁSICO 50A	40	UN	R\$	56,75
204	DISJUNTOR DIN TRIFÁSICO 32A	100	UN	R\$	64,90
205	DISJUNTOR MONO 16A	150	UN	R\$	13,90
206	DISJUNTOR MONO 25A	150	UN	R\$	14,40
207	DISJUNTOR MONO 32A	150	UN	R\$	15,20
208	DISJUNTOR MONO 40A	150	UN	R\$	16,40
209	DISJUNTOR NEMA TRIFÁSICO 100A	50	UN	R\$	139,60
210	DISJUNTOR NEMA TRIFÁSICO 50A	100	UN	R\$	109,90
211	DISJUNTOR TRIFÁSICO 50A DIN	100	UN	R\$	78,50
212	DOBRADIÇA POLIDA 3.1/2"	40	PAR	R\$	19,70
213	DOBRADIÇA POLIDA 3"	40	PAR	R\$	16,90



214	EMENDA P/ MANG 1	50	UN	R\$	2,30
215	ENGATE FLEXIVEL 50CM	50	UN	R\$	12,50
216	ENGATE FLEXÍVEL DE PVC 40 CM	50	UN	R\$	11,60
217	ENGATE FLEXIVEL PVC 30 CM	50	UN	R\$	11,60
218	ENXADA C/ CABO	50	UN	R\$	89,60
219	ESCADA 7 DEGRAUS	4	UN	R\$	326,60
220	ESCADA 7 DEGRAUS MULTIFUNCIONAL EM ALUMINIO	4	UN	R\$	749,90
221	ESCADA FIBRA DE VIDRO 4,20 X 7,20	1	UN	R\$	1.495,00
222	ESPATULA DE AÇO 2"	40	UN	R\$	9,10
223	ESPATULA DE SILICONE	40	UN	R\$	3,20
224	ESPELHO DE MADEIRA MOLDURADO 20 CM	1.000	MT	R\$	25,30
225	FACÃO N° 16 C/ BAINHA	20	UN	R\$	92,90
226	FECHADURA BOLA CROM EXT	50	UN	R\$	132,90
227	FECHADURA BOLA CROM INT	100	UN	R\$	116,70
228	FECHADURA EXTERNA	50	UN	R\$	71,90
229	FECHADURA INTERNA	80	UN	R\$	56,50
230	FERRO CA50 10:00MM 3/8 C/ 12 METROS	900	BR	R\$	91,90
231	FERRO CA50 12:50MM ½ C/ 12 METROS	500	BR	R\$	145,10
232	FERRO CA50 16:00MM 5/8 C/ 12 METROS	500	BR	R\$	252,50
233	FERRO CA50 6:30MM ¼ C/ 12 METROS	1.000	BR	R\$	40,90
234	FERRO CA50 8:00MM 5/16 C/ 12 METROS	800	BR	R\$	61,70
235	FERRO CA60 4.20MM ½ C/ 12 METROS	1.000	BR	R\$	21,70
236	FIO FLEXIVEL 1,0 MM2	2.000	MT	R\$	2,00
237	FIO FLEXIVEL 1,5 MM2	2.000	MT	R\$	2,20
238	FIO FLEXIVEL 2,5 MM2	2.000	MT	R\$	3,40
239	FIO FLEXIVEL 4,0MM2	1.000	MT	R\$	5,95
240	FIO FLEXIVEL 6 MM2	1.000	MT	R\$	8,60
241	FIO FLEXIVEL 10MM	600	MT	R\$	13,90
242	FIO PARA ROÇADEIRA 2,5MM	1.000	MT	R\$	0,95
243	FIO PARALELO (2X1,5)MM	1.000	MT	R\$	4,60
244	FIO PARALELO (2X2,5)MM	2.000	MT	R\$	6,90
245	FIO PARALELO (2X4)MM	2.000	MT	R\$	12,60
246	FITA MULTIUSO ADESIVA 10CM C/10 METROS.	65	RL	R\$	55,00
247	FITA ALTA FUSÃO 19MMX10 METROS	25	UN	R\$	28,75
248	FITA ALUMINIZADA AUTO ADESIVA DE 10CM C/ 10 METROS PARA COBERTURA ( V	50	RL	R\$	15,90
249	FITA AUTO FUSÃO 10 METROS	100	UN	R\$	28,75
250	FITA CREPE 48 MM – 50 METROS	100	UN	R\$	15,60



MUNICÍPIO DE LARANJEIRAS DO SUL

Estado do Paraná

Rua Expedicionário João Maria, 1020 – Centro – Cx.Postal 121 – 85.301-410

CNPJ: 76.205.970/0001-95 Fone: (42) 3635-8100

<http://www.ls.pr.gov.br>

11

251	FITA DUPLA FACE DE 12MM 3 METROS	100	RL	R\$	26,50
252	FITA ISOLANTE 10 METROS	400	UN	R\$	5,50
253	FITA ISOLANTE 20 METROS	100	RL	R\$	10,30
254	FITA ISOLANTE 50 METROS	100	UN	R\$	25,75
255	FITA PARA DEMARCAÇÃO / ISOLAMENTO AMARELA E PRETA C/100 MTS	500	RL	R\$	13,90
256	FITA VEDA ROSCA 10 M	200	RL	R\$	5,75
257	FITA VEDA ROSCA 25 M	100	RL	R\$	10,90
258	FLANGE 1 X1/4	50	UN	R\$	49,50
259	FONTE CHAVEADA 12V ENT.BIV	30	UN	R\$	599,00
260	FORRO PVC 100 X 8.0 MM	2.000	M²	R\$	32,50
261	FUNDO PREPARADOR BASE ÁGUA 18,0 LT	200	UN	R\$	184,83
262	GLOBO DE PROTEÇÃO REPUBLICANO	100	UN	R\$	164,50
263	GRAFIATO BRANCO 25KG	50	UN	R\$	88,50
264	GRAMPO MIGUELÃO	100	PCT	R\$	3,40
265	GUIA PARA FIAÇÃO ELÉTRICA	5	UN	R\$	18,50
266	HASTE TERRA	150	UN	R\$	33,90
267	IGNITOR	500	UN	R\$	39,60
268	IMPERMEABILIZANTE PARA CONCRETO E ARGAMASSA 3,6LTS	150	UN	R\$	64,70
269	IMPERMEABILIZANTE PARA PAREDE BRANCA – MIN. 18 LTS	150	UN	R\$	446,90
270	INTERRUPTOR 1 TECLA COM TOMADA	250	UN	R\$	25,30
271	INTERRUPTOR 1 TECLA EMBUTIR	250	UN	R\$	12,40
272	INTERRUPTOR 2 TECLADAS COM TOMADA	250	UN	R\$	33,50
273	INTERRUPTOR 2 TECLAS EMBUTIR	250	UN	R\$	19,90
274	INTERRUPTOR 3 TECLAS EMBUTIR	250	UN	R\$	28,90
275	INTERRUPTOR COM TOMADA SISTEMA X	100	UN	R\$	19,30
276	INTERRUPTOR DUPLO SISTEMA X	100	UN	R\$	18,75
277	INTERRUPTOR PARALELO 1 TECLA EMBUTIR	250	UN	R\$	15,20
278	INTERRUPTOR PARALELO 2 TECLAS EMBUTIR	250	UN	R\$	24,90
279	INTERRUPTOR SISTEMA X	150	UN	R\$	10,90
280	JOELHO ESGOTO 45X040 MM	50	UN	R\$	3,90
281	JOELHO ESGOTO 45X050 MM	50	UN	R\$	6,70
282	JOELHO ESGOTO 45X100MM	50	UN	R\$	10,90
283	JOELHO ESGOTO 45X150MM	50	UN	R\$	60,50
284	JOELHO ESGOTO 90X100MM	55	UN	R\$	8,90
285	JOELHO ESGOTO 90X150MM	100	UN	R\$	54,20
286	JOELHO ESGOTO 90X50MM	50	UN	R\$	5,20

D. J. DOS REIS E CIA LTDA



287	JOELHO ESGOTO 90X75MM	50	UN	R\$	11,20
288	JOELHO ESGOTO C/ VISITA 90X100/50	50	UN	R\$	20,50
289	JOELHO INT P/MANG 1/2	65	UN	R\$	2,20
290	JOELHO INT P/MANG 3/4	100	UN	R\$	2,70
291	JOELHO ROSC 90 X 1/2	100	UN	R\$	2,90
292	JOELHO ROSC 90 X 3/4	100	UN	R\$	5,50
293	JOELHO SOLD BUCHA LATAO 25X3/4	100	UN	R\$	13,90
294	JOELHO SOLD BUCHA LATAO 25 X 1/2	100	UN	R\$	10,90
295	JOELHO SOLD C/ ROSCA 25 X 1/2	100	UN	R\$	8,90
296	JOELHO SOLD C/ ROSCA 25 X 3/4	100	UN	R\$	4,90
297	JOELHO SOLDÁVEL 25MM	100	UN	R\$	1,50
298	JOGO DE CHAVE COMBINADA	5	UN	R\$	186,90
299	JOGO DE GUARNIÇÕES PARA PORTA DE MADEIRA LARGURA DE 7 A 11 CM	100	CJ	R\$	119,80
300	JOGO DE SERRA COPOS	20	UN	R\$	28,90
301	JUNÇÃO ESGOTO 100MM	50	UN	R\$	29,90
302	JUNÇÃO ESGOTO 50MM	30	UN	R\$	15,10
303	KIT PARA CAIXA ACOPLADA	20	UN	R\$	145,90
304	KIT PONTEIRO E TALHADEIRA	30	UN	R\$	39,80
305	LAMBRIL P/ DIVISORIA EM MADEIRA	500	MT	R\$	68,90
306	LAMBRIL P/ FORRO MADEIRA PINUS	1.000	M²	R\$	33,60
307	LÂMPADA DE LED 20W	800	UN	R\$	32,90
308	LÂMPADA DE LED 65W	800	UN	R\$	92,90
309	LÂMPADA LED 25W	600	UN	R\$	44,90
310	LÂMPADA LED (BULBO) 8.5 W	600	UN	R\$	12,50
311	LÂMPADA LED 15W	400	UN	R\$	19,90
312	LÂMPADA LED 16W	500	UN	R\$	19,90
313	LÂMPADA LED 18W	400	UN	R\$	32,90
314	LÂMPADA LED 30W	400	UN	R\$	46,90
315	LÂMPADA LED 40W	400	UN	R\$	63,80
316	LÂMPADA LED TUBULAR	500	UN	R\$	28,90
317	LÂMPADA VAPOR METÁLICO 400W	800	UN	R\$	91,60
318	LÂMPADA VAPOR SODIO 70W	800	UN	R\$	39,60
319	LANTERNA RECARREGAVEL PROFISSIONAL	30	UN	R\$	48,40
320	LINHA DE NYLON N° 100	50	RL	R\$	26,20
321	LIXA D'ÁGUA 100	200	UN	R\$	2,30
322	LIXA D'ÁGUA 220	100	UN	R\$	2,30
323	LIXA D'ÁGUA 80	100	UN	R\$	2,30





324	LIXA DE FERRO 100	100	UN	R\$	3,05
325	LIXA DE FERRO 220	100	UN	R\$	3,25
326	LIXA DE FERRO 50	150	UN	R\$	3,05
327	LIXA DE MADEIRA 100	150	UN	R\$	5,45
328	LIXA DE MASSA 120	150	UN	R\$	1,10
329	LIXA DE MASSA 180	150	UN	R\$	1,10
330	LIXA DE MASSA 80	250	UN	R\$	1,10
331	LONA PLÁSTICA PRETA 150 MICRAS C/ 4MT LAGURA	2.000	MT	R\$	13,25
332	LONA PLÁSTICA PRETA 150 MICRAS C/ 6MT LAGURA	600	MT	R\$	18,30
333	LONA PLÁSTICA PRETA 150 MICRAS C/ 8MT LAGURA	300	MT	R\$	26,30
334	LUMINÁRIA DE EMERGÊNCIA	150	UN	R\$	30,20
335	LUMINARIA PUBLICA LED 100W	150	UN	R\$	250,00
336	LUMINARIA PUBLICA LED 150W	150	UN	R\$	300,00
337	LUVA DE VAQUETA	400	PAR	R\$	23,60
338	LUVA BORRACHA FORRADA	100	PAR	R\$	15,20
339	LUVA DE BAIXA TENSÃO 500V	6	PAR	R\$	210,00
340	LUVA DE CORRER 20MM	30	UN	R\$	19,90
341	LUVA DE CORRER 25MM	100	UN	R\$	22,90
342	LUVA DE CORRER 32MM	30	UN	R\$	32,90
343	LUVA DE CORRER 40MM	50	UN	R\$	48,10
344	LUVA DE CORRER 50MM	50	UN	R\$	51,40
345	LUVA DE CORRER 60MM	50	UN	R\$	61,00
346	LUVA DE CORRER 75MM	50	UN	R\$	72,90
347	LUVA ESGOTO SIMPLES 150MM	50	UN	R\$	34,50
348	LUVA ESGOTO SIMPLES 40MM	50	UN	R\$	2,55
349	LUVA ESGOTO SIMPLES 50MM	50	UN	R\$	5,60
350	LUVA SOBREPOR	50	UN	R\$	16,40
351	LUVA SOLD BUCHA LATAO 20MM	50	UN	R\$	9,80
352	LUVA SOLD BUCHA LATAO 25X1/2	80	UN	R\$	10,85
353	LUVA SOLD BUCHA LATAO 25X3/4	50	UN	R\$	13,20
354	LUVA SOLD C/ ROSCA 25 X 1/2	150	UN	R\$	3,95
355	LUVA SOLD C/ ROSCA 25 X 3/4	120	UN	R\$	3,95
356	LUVA SOLD C/ ROSCA 50 X 1.1/2	120	UN	R\$	36,90
357	LUVA SOLDAVEL 25MM	100	UN	R\$	1,60
358	LUVA SOLDAVEL 32MM	100	UN	R\$	3,50
359	LUVA SOLDAVEL 40MM	50	UN	R\$	8,17
360	LUVA SOLDAVEL 50MM	100	UN	R\$	8,50



361	MADEIRA 2"X2" PINUS	600	MT	R\$	5,35
362	MADEIRA 2"X4" PINUS	500	MT	R\$	10,65
363	MADEIRA P/ ASSOALHO 1X4	200	MT	R\$	66,40
364	MADEIRA QUADRADA 2X4	500	MT	R\$	10,65
365	MANGUEIRA 2"	150	MT	R\$	10,50
366	MANGUEIRA 1 ½"	150	MT	R\$	7,65
367	MANGUEIRA SILICONADA TRANÇADA P/ JARDIM DE ½ POLEGADA LARANJA	600	MT	R\$	7,90
368	MANTA P/ DRENAGEM 25X1M	1.000	M²	R\$	4,50
369	MANTA TÉRMICA PARA TELHADO	1.000	M²	R\$	6,65
370	MARRETA DE 2KG C/CABO	20	UN	R\$	71,90
371	MARRETA 5KG C/ CABO	10	UN	R\$	258,50
372	MARRETA DE 1KG C/CABO	20	UN	R\$	53,25
373	MARTELO C/ CABO	30	UN	R\$	58,10
374	MASSA ACRILICA 18,00 LTS	150	UN	R\$	100,30
375	MASSA CORR. PVA 18,0 LTS	150	UN	R\$	50,50
376	MASSA FINA 18KG	200	SC	R\$	18,75
377	MEIA CANA MOLDURA PVC	100	UN	R\$	47,20
378	MIOLO PARA FECHADURA UNIVERSAL	50	UN	R\$	31,35
379	MODULO LED PARA SEMÁFORO	60	UN	R\$	345,00
380	MODULO RELE 4 CANAIS ARDUINO	50	UN	R\$	435,00
381	NIPEL ROSC 1.1/2"	50	UN	R\$	20,50
382	NÍVEL DE MÃO	50	UN	R\$	54,30
383	ÓCULOS DE PROTEÇÃO INCOLOR	50	UN	R\$	10,30
384	PÁ DE AÇO C/ CABO	50	UN	R\$	71,40
385	PADRÃO ENERGIA 2X50A	10	UN		
386	PADRÃO ENERGIA 3X100A	5	UN		
387	PADRÃO ENERGIA 3X150A	5	UN		
388	PADRÃO ENERGIA 3X200A	3	UN		
389	PADRÃO ENERGIA 3X50A	10	UN		
390	PADRÃO ENERGIA 3X80A	10	UN		
391	PARAFUSO 5/16"X 110 TELHA COMPL.	500	UN	R\$	1,25
392	PARAFUSO AUTO BROCANTE	300	UN	R\$	1,60
393	PARAFUSO COM BUCHA 10 MM	500	UN	R\$	1,85
394	PARAFUSO COM BUCHA 12 MM	300	UN	R\$	2,50
395	PARAFUSO COM BUCHA 6 MM	500	UN	R\$	1,00
396	PARAFUSO COM BUCHA 8 MM	500	UN	R\$	1,50
397	PARAFUSO P/ VASO BUCHA 10 MM	100	UN	R\$	3,65



MUNICÍPIO DE LARANJEIRAS DO SUL

Estado do Paraná

Rua Expedicionário João Maria, 1020 – Centro – Cx.Postal 121 – 85.301-410

CNPJ: 76.205.970/0001-95 Fone: (42) 3635-8100

<http://www.ls.pr.gov.br>14  
14  
14

398	PARAFUSO PARABOLT 10MM	300	UN	R\$	6,35
399	PARAFUSO PARABOLT 12MM	300	UN	R\$	8,90
400	PARAFUSO PARABOLT 8MM	300	UN	R\$	4,60
401	PARAFUSO TELHEIRO 1KG	150	PCT	R\$	22,90
402	PARAFUSO TIPO MÁQUINA 250MM	100	UN	R\$	11,50
403	PARAFUSO TIPO MÁQUINA 300MM	300	UN	R\$	20,00
404	PARAFUSO TIPO MÁQUINA 500MM	300	UN	R\$	30,00
405	PAREDE REVESTIMENTO CERAMICA 1ª QUALIDADE	800	M²	R\$	41,00
406	PAREDE REVESTIMENTO PORCELANATO 1ª QUALIDADE	800	M²	R\$	87,00
407	PERFIL P/ FORRO PVC	600	MT	R\$	6,65
408	PICARETA C/ CABO	10	UN	R\$	163,35
409	PINCEL 1"	50	UN	R\$	4,55
410	PINCEL 2"	100	UN	R\$	7,00
411	PINCEL 3"	100	UN	R\$	13,90
412	PINCEL 4"	50	UN	R\$	15,85
413	PISO CERÂMICO ANTIDERRAPANTE	1.000	MT	R\$	41,02
414	PISO DE REVESTIMENTO CERÂMICO 1º QUALIDADE	800	M²	R\$	43,40
415	PLUG FÊMEA 10APREGO 17	100	UN	R\$	5,50
416	PLUG FÊMEA 20A	100	UN	R\$	15,20
417	PLUG MACHO 10A	100	UN	R\$	5,50
418	PLUG MACHO 20A	100	UN	R\$	14,50
419	PNEU P/ CARRINHO DE MÃO 3,25	30	UN	R\$	42,30
420	PORCA 300MM	600	UN	R\$	2,50
421	PORCA 500MM	600	UN	R\$	2,50
422	PORCELANATO PISO 1ª QUALIDADE	800	M²	R\$	99,90
423	PORCELANATO SLIM 2 MM 1ª QUALIDADE	600	M²	R\$	108,90
424	PORTA ALMOFADA CEDRINHO EXT	50	UN	R\$	325,50
425	PORTA CHAPEADA 0,60X2,10	60	UN	R\$	127,00
426	PORTA MADEIRA DE QUALIDADE EXTERNA MACIÇA	20	UN	R\$	932,00
427	PORTA MADEIRA INT 0.7 X 2.10	50	UN	R\$	127,00
428	PORTA MADEIRA INT 0.80 X 2.10	50	UN	R\$	127,00
429	PREGO 12X12	150	KG	R\$	35,70
430	PREGO 13X15	150	KG	R\$	33,30
431	PREGO 15X21	150	KG	R\$	30,20
432	PREGO 17X27	250	KG	R\$	25,40
433	PREGO 18X30	150	KG	R\$	25,40
434	PREGO 18X36	150	KG	R\$	25,40

D. J. DOS REIS E CIA LTDA



435	PREGO 19X36	150	KG	R\$	26,50
436	PREGO DE AÇO 13X15 (PACOTE COM 100 UNIDADES)	100	UN	R\$	17,00
437	PREGO DE AÇO 17X27 (PACOTE COM 100 UNIDADES)	100	UN	R\$	28,40
438	PREGO MIGUELÃO PACOTE	100	PCT	R\$	3,40
439	PRUMO DE FACE	10	UN	R\$	43,60
440	QUADRADO DE COMANDO P/ POÇO ARTESIANO	5	UN	R\$	3.580,00
441	QUEROSENE 1LT	50	UN	R\$	14,90
442	RAMAL 4X20MM	2.000	MT	R\$	17,00
443	RAMAL QUADRUPLEX 4X50MM	300	MT	R\$	27,00
444	RASTELO DE PLASTICO COM CABO	50	UN	R\$	21,90
445	REATOR EXTERNOS C/ BASE 400W	400	UN	R\$	230,00
446	REATOR INTERNO METÁLICO 400W	500	UN	R\$	150,00
447	REATOR METÁLICO 250W COM BASE	160	UN	R\$	250,00
448	REATOR SEM BASE 400W METÁLICO	150	UN	R\$	230,00
449	REATOR SÓDIO 70W COM BASE	160	UN	R\$	169,90
450	REDUÇÃO ESGOTO 100 X 50 MM	50	UN	R\$	13,90
451	REDUÇÃO ESGOTO 150 X 100 MM	50	UN	R\$	35,50
452	REDUÇÃO ESGOTO 50 X 40 MM	50	UN	R\$	5,00
453	REDUÇÃO ESGOTO 75 X 50 MM	50	UN	R\$	12,10
454	REFLETOR LED 100W	300	UN	R\$	150,90
455	REFLETOR LED 10W	100	UN	R\$	72,60
456	REFLETOR LED 150W	300	UN	R\$	356,90
457	REFLETOR LED 15W	100	UN	R\$	72,60
458	REFLETOR LED 200W	300	UN	R\$	370,00
459	REFLETOR LED 300W	300	UN	R\$	520,00
460	REFLETOR LED 30W	100	UN	R\$	72,60
461	REFLETOR LED 400W	300	UN	R\$	880,00
462	REFLETOR LED 50W	200	UN	R\$	90,15
463	REGISTRO 1400 ½"	20	UN	R\$	71,30
464	REGISTRO 1400 ¾"	20	UN	R\$	71,30
465	REGISTRO BASE GAVETA ¾"	50	UN	R\$	50,20
466	REGISTRO BASE GAVETA 1.1/2"	50	UN	R\$	143,90
467	REGISTRO BASE PRESSAO ¾"	50	UN	R\$	55,50
468	REGISTRO DE CHUVEIRO PVC	30	UN	R\$	20,30
469	REGISTRO DE COMANDO 1 X ¼	25	UN	R\$	290,00
470	REGISTRO ESFERA VS 1.1/2	10	UN	R\$	88,20
471	REGISTRO ESFERA VS 1"	20	UN	R\$	57,50

D. J. DOS REIS E CIA LTDA



472	REGISTRO ESFERA VS 25MM	20	UN	R\$	44,65
473	REGISTRO ESFERA VS 3/4	20	UN	R\$	32,60
474	REGISTRO ESFERA VS 32MM	10	UN	R\$	71,65
475	REGISTRO ESFERA VS 40MM	20	UN	R\$	74,40
476	REGISTRO ESFERA VS 50MM	20	UN	R\$	84,70
477	REGISTRO GAVETA ½"	20	UN	R\$	71,30
478	REGISTRO GAVETA ¾"	20	UN	R\$	98,90
479	REGISTRO GAVETA 1 1/2"	20	UN	R\$	175,40
480	REGISTRO GAVETA 1"	20	UN	R\$	75,00
481	REGISTRO PRESSAO C 23 ¾"	20	UN	R\$	71,30
482	REJUNTE 1KG	300	PCT	R\$	8,50
483	REJUNTE EPÓXI COLORIDO	200	KG	R\$	38,50
484	REJUNTE SACO COM 1KG	150	KG	R\$	8,50
485	RELE 12/18	50	UN	R\$	120,00
486	RELE DE SOBRECARGA 25A	50	UN	R\$	276,00
487	RELE DE SOBRECARGA 32A	50	UN	R\$	276,00
488	RELE FOTOELETRICO 220v	1.000	UN	R\$	34,90
489	REPARO COMPLETO PARA VALVULA DUCOL	30	UN	R\$	60,00
490	REPARO DE VALVULA HIDRA ½	15	UN	R\$	60,40
491	REPARO PARA REGISTRO	15	UN	R\$	37,40
492	RESINA PARA TELHA 18LT	50	BL	R\$	422,30
493	REX COM ISOLADOR ROLDANA	50	UN	R\$	37,00
494	RIPA 1X2 PINUS	3.000	MT	R\$	2,65
495	RIPA 1X4 PINUS	3.000	MT	R\$	5,35
496	RIPAS 1X2 PINHEIRO	3.000	MT	R\$	3,40
497	ROCADEIRA 1ª LINHA FS 160 1,4 KW	3	UN	R\$	3.420,00
498	ROCADEIRA 1ª LINHA FS 220 1,6 KW	3	UN	R\$	3.900,00
499	ROLO DE LÃ 9 CM	200	UN	R\$	14,50
500	ROLO ESPUMA C/ CABO 23 CM	200	UN	R\$	40,65
501	ROLO LA C/ CABO 18 CM	200	UN	R\$	24,90
502	ROLO LA S/ CABO SUPER 23 CM X 25MM	300	UN	R\$	53,90
503	ROLO PARA DEMARCAÇÃO.	200	UN	R\$	29,90
504	ROLO TEXTURA S/ CABO 23CM	100	UN	R\$	43,50
505	SELADOR ACRI 18L	100	GL	R\$	118,00
506	SELADOR ACRI PIGM 3600 ML	100	UN	R\$	35,70
507	SIFAO	50	UN	R\$	10,30
508	SIFAO SANFONADO 50 X 1.½	100	UN	R\$	23,60





509	SIFAO SANFONADO UNIVERSAL	100	UN	R\$	10,30
510	SIFÃO SONFONADO CURTO	50	UN	R\$	10,30
511	SIFÃO SONFONADO LONGO	50	UN	R\$	23,60
512	SIFÃO UNIVERSAL C/ MAIS DE 1,5 MT	100	UN	R\$	23,60
513	SILICONE 50GR	100	TB	R\$	8,40
514	SILICONE 270G	200	UN	R\$	25,40
515	SILICONE INCOLOR 280GR	100	UN	R\$	25,40
516	SILICONE POLIURETANO 280 ML	150	UN	R\$	24,10
517	SOLUÇÃO LIMPADORA 175 GR	50	UN	R\$	13,50
518	SOLVENTE 0,900 ML	100	UN	R\$	16,35
519	SOLVENTE 5 L	200	UN	R\$	80,95
520	SPOT BR/PR 02 LAMPADA LED 25 W	500	UN	R\$	66,90
521	SPUD PARA BACIA SIFONADA	100	UN	R\$	7,90
522	SUPORTE PAPEL HIGIENICO	80	UN	R\$	47,20
523	SUPORTE PAPEL TOALHA / BANHEIRO.	150	UN	R\$	45,30
524	SUPORTE SABONETE LIQUIDO MIN. 800 ML	100	UN	R\$	56,75
525	TABUA 1X6 PINUS	2.000	MT	R\$	8,00
526	TABUA DE PINUS 1X12"	800	MT	R\$	16,00
527	TABUA DE PINUS 1X8"	800	MT	R\$	10,65
528	TACHÃO REFLETIVO DE TRÂNSITO 25CM x 15CM H=5CM	600	UN		
529	TALABARTE DE POSICIONAMENTO PARA CINTO PARAQUEDISTA	4	UN		
530	TALABARTE TIPO Y C/ ABSORÇÃO MOSQUETÃO	4	UN		
531	TAMPA CEGA 2X4	50	UN	R\$	5,15
532	TAMPA CEGA 4X4	20	UN	R\$	5,60
533	TAMPA DE RALO 100MM C/ FECHAMENTO C/ FECHADURA EM METAL	50	UN	R\$	28,50
534	TANQUE AZULEJADO C/ ESFREGADEIRA INOX DUPLO	10	UN	R\$	760,00
535	TANQUE PLÁSTICO BRANCO	20	UN	R\$	107,60
536	TEE TRILHO ½"	30	UN	R\$	2,55
537	TEE TRILHO ¾"	30	UN	R\$	3,30
538	TEE ESGOTO 100MM	20	UN	R\$	23,70
539	TEE ESGOTO 150MM	10	UN	R\$	60,40
540	TEE ESGOTO 40MM	20	UN	R\$	7,15
541	TEE ESGOTO 50MM	50	UN	R\$	12,40
542	TEE ESGOTO 75MM	50	UN	R\$	18,10
544	TEE INT P/ MANG 1"	50	UN	R\$	6,40
545	TEE INT P/ MANG 3/4	50	UN	R\$	4,35

D. J. DOS REIS E CIA LTDA



546	TEE SOLDAVEL 32 MM	100	UN	R\$	6,95
547	TEE SOLDAVEL 50 MM	80	UN	R\$	18,10
548	TEE SOLDAVEL 60 MM	40	UN	R\$	32,60
549	TEE SOLDAVEL C/ ROSCA 20 X 1/2	100	UN	R\$	9,00
550	TEE SOLDAVEL C/ROSCA 25 X 1/2"	100	UN	R\$	9,10
551	TEE SOLDAVEL C/ROSCA 25 X 3/4	100	UN	R\$	9,50
552	TEE SOLDAVEL RED 50 X 25	60	UN	R\$	19,25
553	TELA ALAMBRADO SOLDADA FIO 2,3MM MALHA 5CMX15CM (25M X 1,00M)	10	UN	R\$	850,00
554	TELA ALAMBRADO SOLDADA FIO 2,3MM MALHA 5CMX15CM (25M X 1,20M)	25	UN	R\$	1.116,40
555	TELA ALAMBRADO SOLDADA FIO 2,3MM MALHA 5CMX15CM (25M X 1,50M)	25	UN	R\$	1.418,70
556	TELA ALAMBRADO SOLDADA FIO 2,3MM MALHA 5CMX15CM (25M X 1,80M)	15	UN	R\$	1.618,00
557	TELA ALAMBRADO SOLDADA FIO 2,3MM MALHA 5CMX15CM (25M X 2,00M)	10	UN	R\$	1.820,00
558	TELA DE AÇO GALVANIZADO FIO 16, MALHA 70MM (25M X 1,8M)	20	UN	R\$	650,00
559	TELHA CERÂMICA TOTAL	5.000	UN	R\$	2,30
560	TELHA DE BARRO – FRANCESA	10.000	UN	R\$	2,50
561	TELHAS DE FIBROCIMENTO S/ AMIANTO C/ 1,83 X 1,10 5MM	1.000	UN	R\$	57,95
562	TELHAS DE FIBROCIMENTO S/ AMIANTO C/ 2,44 X 1,80 5MM	1.000	UN	R\$	76,11
563	TELHAS DE FIBROCIMENTO S/ AMIANTO C/ 1,64 X 1,10 5MM	1.000	UN	R\$	54,35
564	TELHAS DE FIBROCIMENTO S/ AMIANTO C/ 2,10 X 0,50 4MM	1.000	UN	R\$	69,60
565	TEXTURA RUSTICA 25KG	100	UN	R\$	88,20
566	THINNER 5,0L	300	UN	R\$	100,00
567	THINNER EXTRA 0,900ML	400	UN	R\$	19,35
568	TIJOLO 1/2 TIJOLO	3.000	UN	R\$	0,76
569	TIJOLO 4 FUROS	10.000	UN	R\$	0,90
570	TIJOLO 6 FUROS 09 X 14 X 19	100	MI	R\$	760,00
571	TIJOLO À VISTA	2.000	UN	R\$	0,90
572	TIMER ELETRICO	10	UN	R\$	95,60
574	TINTA ACR FOSCO 18L 1ª LINHA	500	UN	R\$	500,00
574	TINTA ACR FOSCO 3.600 ML 1ª LINHA	500	GL	R\$	156,00
575	TINTA ACR S/BRILHO 18L 1ª LINHA	500	UN	R\$	913,50
576	TINTA ACR S/BRILHO 3.600 ML 1ª LINHA	200	GL	R\$	252,30



577	TINTA ACRILICA A BASE DÁGUA 18 LTS	200	UN	R\$	580,68
578	TINTA AUTO REFLETIVA PARA SINALIZAÇÃO VIÁRIA COR AMARELA VIÁRIA COR AMARELA – BALDE ATENDENDO NBR 11862 E NBR 15438/06 18 LT -	150	BD	R\$	719,00
579	TINTA AUTO REFLETIVA PARA SINALIZAÇÃO VIÁRIA COR BRANCA BALDE ATENDENDO NBR 11862 E NBR 15438/06 18 LT	165	BD	R\$	719,00
580	TINTA AUTO REFLETIVA PARA SINALIZAÇÃO VIÁRIA COR PRETA – BALDE E NBR	50	BD	R\$	719,00
581	TINTA ESM SINT 3.600 ML 1ª LINHA	300	UN	R\$	158,90
582	TINTA LÁTEX 18L 1ª LINHA	500	UN	R\$	380,30
583	TINTA LÁTEX 3,6L 1ª LINHA	300	UN	R\$	117,80
584	TINTA OLEO 18L 1ª LINHA	500	UN	R\$	526,35
585	TINTA OLEO 3.600 ML 1ª LINHA	100	UN	R\$	105,27
586	TINTA PISO 18LT	100	UN	R\$	470,70
587	TINTA PISO 3.600 ML	100	UN	R\$	111,90
588	TINTA SPRAY VÁRIAS CORES 400 ML	300	UN	R\$	18,15
589	TOMADA DE SOBREPOR 10A	100	UN	R\$	10,40
590	TOMADA EMBUTIR SIMPLES 2X4	150	UN	R\$	14,20
591	TOMADA SISTEMA X	400	UN	R\$	12,70
592	TOMADAS P/ CONDULETE	600	UN	R\$	42,50
593	TORNEIRA DUPLA P/ TANQUE E MAQUINA	50	UN	R\$	119,80
594	TORNEIRA ELETRICA 127V	100	UN	R\$	181,40
595	TORNEIRA ELETRICA 220V	100	UN	R\$	181,40
596	TORNEIRA JARDIM ¼ METAL	100	UN	R\$	45,10
597	TORNEIRA P/ LAVATÓRIO DE PAREDE C/ REGULADOR DE TEMPO	30	UN	R\$	172,50
598	TORNEIRA PARA BEBEDOURO	30	UN	R\$	25,00
599	TORNEIRA PIA C 23 ¼" GIRATORIA PLASTICO	30	UN	R\$	39,30
600	TORNEIRA PIA GIRATORIA ¼ INOX	50	UN	R\$	84,90
601	TORNEIRA PVC 15 CM ½"	20	UN	R\$	10,60
602	TORNEIRA PVC 15 CM ¾"	50	UN	R\$	10,60
603	TORNEIRA PVC JARDIM ¾"	50	UN	R\$	6,10
604	TORNEIRA PVC LAVATORIO ½"	40	UN	R\$	24,15
605	TRELIÇA 4,2 MM 4,2 X 4,2 C/ 12 METROS	200	BR	R\$	130,68
606	TRELIÇA 6,0 MM 4,2 X 4,2 C/ 12 METROS	350	BR	R\$	139,80
607	TRENA EMBORRACHADA	15	UN	R\$	39,30
608	TRENA EMBORRACHADA 5M	20	UN	R\$	23,90
609	TUBO DE LIGAÇÃO P/ VASO	70	UN	R\$	33,30
610	TUBO DESCARGA C/ JOELHO AZUL	20	UN	R\$	21,90





MUNICÍPIO DE LARANJEIRAS DO SUL

Estado do Paraná

Rua Expedicionário João Maria, 1020 – Centro – Cx.Postal 121 – 85.301-410

CNPJ: 76.205.970/0001-95 Fone: (42) 3635-8100

<http://www.ls.pr.gov.br>

121

611	TUBO DESCARGA C/CURVA	20	UN	R\$	28,80
612	TUBO LIGAÇÃO C/ ANEL AJUSTÁVEL	20	UN	R\$	53,90
613	TUBO PEAD 20MM - METRO	30	MT	R\$	14,20
614	TUBO PEAD 25MM - METRO	30	MT	R\$	26,39
615	TUBO PEAD 32MM - METRO	30	MT	R\$	39,90
616	TUBOS DE LIGAÇÃO BLUKIT	20	UN	R\$	53,90
617	VALVULA BASE DESCARGA 1.1/2"	15	UN	R\$	193,50
618	VALVULA DE RETENÇÃO 1 ¼	10	UN	R\$	120,00
619	VALVULA LAVATORIO CR	50	UN	R\$	20,00
620	VALVULA P/PIA	50	UN	R\$	33,80
621	VARAL DE CHÃO C/ABAS	20	UN	R\$	189,99
622	VASO SANITÁRIO C/ CAIXA ACOPLADA COMPLETO	50	UN	R\$	666,80
623	VASO SANITÁRIO COMUM	30	UN	R\$	240,80
624	VASSOURA DE METAL P/ JARDIM	50	UN	R\$	65,40
625	VASSOURA PLASTICA P/ JARDIM	60	UN	R\$	21,80
626	VEDA CALHA TUBO 270G	50	UN	R\$	19,30
630	VEDA ROSCA 10 MTS	100	RL	R\$	5,75
631	VERNIZ 3,6 ML	100	GL	R\$	126,50
632	VIDRO CANELADO 3MM	100	M²	R\$	114,90
633	VIDRO INCOLOR 3MM	100	M²	R\$	96,70
634	VISTA DE PORTA 5,5 cm	60	UN	R\$	83,50
635	VISTA DE PORTA 7 cm	100	UN	R\$	102,70

08.400.808 / 0001-78

D. J. DOS REIS E CIA

LTDA

Rua Cel Guilherme De Paula Nº 1400

Centro

85304-440 Laranjeiras do Sul-PR

Paulo Cesar Kozak



MUNICÍPIO DE LARANJEIRAS DO SUL

Estado do Paraná

Rua Expedicionária João Maria, 1020 – Centro – Cx.Postal 121 – 85.301-410

CNPJ: 76.205.970/0001-95 Fone: (42) 3635-8100

http://www.ls.pr.gov.br

COLOQUE AQUI O NOME DA EMPRESA

preço unitario

	Nome do produto/serviço	Quant.	Unid.
1	ABRAÇADEIRA DE NYLON 7,5X37CM C/100 (ENFORCA GATO)	150	PCTE
2	ABRAÇADEIRA TIPO "U" ½	200	UN
3	ABRAÇADEIRA TIPO "U" 1	200	UN
4	ABRAÇADEIRA TIPO D	200	UN
5	ACABAMENTO P/ REGISTRO CR 1.1/2	50	UN
6	ACABAMENTO P/ REGISTRO CR 3/4	30	UN
7	ACABAMENTO P/ VALV STAND PLAST	50	UN
8	ACABAMENTOS P/ VALVULA DESCARGA	50	UN
9	ADAPTADOR ROSC P/ CAIXA 1.1/2	100	UN
10	ADAPTADOR SOLDAVEL P/ CAIXA 32MM	120	UN
11	ADAPTADOR SOLDAVEL P/ CAIXA D'ÁGUA 60MM	50	UN
12	ADAPTADOR SOLDAVEL P/ CAIXA D'ÁGUA 75MM	50	UN
13	ADESIVO P/ PVC 075 GR	150	UN
14	ALÇA PREFORMADA	50	UN
15	ALICATE AMPERIMETRO VOLTIMETRO	6	UN
16	ALICATE DE CORTE PROFISSIONAL	15	UN
17	ALICATE DE PRESSÃO	10	UN
18	ALICATE UNIVERSAL	40	UN
19	ANEL DE VEDAÇÃO VASO SANITÁRIO	80	UN
20	ANEL VEDAÇÃO 100MM	20	UN
21	ANEL VEDAÇÃO 50MM	50	UN
22	ARAME FARPADO 1,6MM ROLO COM 500M	10	RL
23	ARAME GALVANIZADO PARA CERCA(AMARRAÇÃO) N° 18 DIÂMETRO NOMINAL 1,24MM	200	KG
24	ARAME LISO 02 BWG DIAMETRO NOMINAL 2,77MM ROLO COM 1.000 MTS	50	RL
25	ARAME LISO 04 BWG DIAMETRO NOMINAL DE 2,11MM ROLO COM 1.000 MTS	50	RL
26	ARAME RECOZIDO 08 PARA ARMADURA	200	KG
27	ARAME RECOZIDO 18 "	100	KG
28	AREIA MEDIA - COTA EXCLUSIVA PARA ME , EPP E MEI	250	M³
29	AREIA MEDIA - LIVRE CONCORRENCIA	750	M³
30	ARGAMASSA AC-I	700	SC
31	ARGAMASSA AC-II 20KG EXT	700	SC
32	ARGAMASSA AC-III 20 KG EXT	700	SC
33	ASSENTO SANITARIO NORMAL	150	UN

**CHERPINSKI**  
TINTAS E ILUMINAÇÃO  
23230929/0001-02



34	ASSENTO SANITARIO ALMOFADADO	100	UN
35	BACIA LAVATÓRIO BRANCO LOUÇA	30	UN
36	BACIA SIFONADA BRANCO	20	UN
37	BACIA SIFONADA P/CX ACOPL BRANCO	20	UN
38	BANDEJA P/ PINTURA	20	UN
39	BARRA DE APOIO PARA BANHEIRO ADAPTADO, TAMANHO 40CM.	20	UN
40	BARRA DE APOIO PARA BANHEIRO ADAPTADO, TAMANHO 60CM.	20	UN
41	BARRA SOLDÁVEL 40MM	50	BR
42	BARRICA TEXTURA 20 KG	500	UN
43	BASE PARA RELE	40	UN
44	BETONEIRA 400 L. C/ MOTOR 20 CV 4P	2	UN
45	BOCAL E-27 PORCELANA	300	UN
46	BOCAL E-40 PORCELANA	200	UN
47	BOCAL PENDENTE	100	UN
48	BOIA P/CAIXA D'AGUA 1/2	30	UN
49	BOIA P/CAIXA D'AGUA 3/4	50	UN
50	BOIA VAZÃO TOTAL P/ CAIXA D'ÁGUA	30	UN
51	BOMBA 03 CV P/ POÇO ARTESIANO 24 ESTAGIOS	5	UN
52	BOMBA P/ CHAFARIZ 3 CV TRIFASICO 1 1/2	3	UN
53	BOMBA P/ PISCINA 5 CV TRIFASICA	1	UN
54	BOTA BORRACHA CANO CURTO NA COR BRANCA	50	PAR
55	BOTA DE BORRACHA CANO LONGO	20	PAR
56	BOTA DE TRABALHO, TIPO BOTINA COM ELÁSTICO	30	PAR
57	BROXA C/ CEPA PLÁSTICA, TAMANHO MÉDIA 160X58MM	30	UN
58	BUCHA 6MM COM PARAFUSO	300	UN
59	BUCHA RED SOLDÁVEL 25X20	40	UN
60	BUCHA RED SOLDÁVEL 32 X 25	30	UN
61	BUCHA RED SOLDÁVEL 40 X 32	20	UN
62	CABO FLEXÍVEL 2X2,5 PP	500	MT
63	CABO FLEXÍVEL 2X4 PP	200	MT
64	CABO FLEXÍVEL 750V 10 MM	500	MT
65	CABO FLEXÍVEL BIPOLAR 1,5 MM	800	MT
66	CABO FLEXÍVEL BIPOLAR 4 MM	800	MT
67	CABO FLEXÍVEL BIPOLAR 6 MM	800	MT
68	CABO FLEXÍVEL BIPOLAR 750V 2,5 MM	800	MT
69	CABO FLEXÍVEL PP 3X10 MM	500	MT
70	CABO FLEXÍVEL PP 4X1,5 MM	500	MT
71	CABO FLEXÍVEL PP 4X10 MM	500	MT

R\$ 9,96

**CHERPINSKI**  
TINTAS E ILUMINAÇÃO  
23230929/0001-02



72	CABO FLEXÍVEL PP 4X2,5 MM	500	MT
73	CABO FLEXÍVEL PP 4X4 MM	500	MT
74	CABO FLEXÍVEL PP 5X1,5 MM	500	MT
75	CABO FLEXÍVEL PP 5X2,5 MM	500	MT
76	CABO FLEXÍVEL PP 5X4,5 MM	500	MT
77	CABO FLEXÍVEL PP BIPOLAR 1,5 MM	800	MT
78	CABO FLEXÍVEL PP BIPOLAR 10 MM	800	MT
79	CABO FLEXÍVEL PP BIPOLAR 6 MM	800	MT
80	CABO PARA TELEFONE 3 PARES	150	MT
81	CABO PP 3 X 4	300	MT
82	CADEADO GRANDE 50MM	30	UN
83	CADEADO PEQUENO 35MM	50	UN
84	CADEADO PEQUENO 25MM	50	UN
85	CAIBRO DE MADEIRA 2X4" DE 4,00M PINUS	300	UN
86	CAIBRO DE MADEIRA 2X5" DE 4,00M PINUS	300	UN
87	CAIXA D'AGUA POLIETILENO 10000L	5	UN
88	CAIXA D'AGUA POLIETILENO 5000L	5	UN
89	CAIXA D'AGUA POLIETILENO 1000L	20	UN
90	CAIXA D'AGUA POLIETILENO 310L	20	UN
91	CAIXA D'AGUA POLIETILENO 500L	20	UN
92	CAIXA DE DESCARGA EXT.	100	UN
93	CAIXA DE PORTA 13 CM	20	UN
94	CAIXA DE PORTA 14 CM	20	UN
95	CAIXA DE PORTA 18 CM	20	UN
96	CAIXA DESC ACOPL BRANCO	20	UN
97	CAIXA DESC ACOPL CORES	15	UN
98	CAIXA MOFA 2X4	100	UN
99	CAIXA PARAFUSO P/ FORRO C/ 500	50	CX
100	CAIXA SIFONADA N.º 61 100X100X50/40	20	UN
101	CAIXA/PORTA C/1PR V.FINA 13CM	50	UN
102	CAL HIDRATADO 25 KG	800	SC
103	CAL LÍQUIDO 1 LITROS	100	UN
104	CAL LÍQUIDO 5 LITROS	100	UN
105	CAL PARA PINTURA C/5KG	800	SC
106	CAL VIRGEM 20 KG	300	SC
107	CANALETA PVC SISTEMA X COM FITA ADESIVA 20X10 MM	200	MT
108	CANALETAS PARA DIVISÓRIA EM MADEIRA	200	MT
109	CANIVETE MÉDIO	20	UN
110	CANO DE ESGOTO 100MM	480	MT

**CHERPINSKI**  
TINTAS E ILUMINAÇÃO  
23230929/0001-02



111	CANO DE ESGOTO 40MM	480	MT
112	CANO DE ESGOTO 50MM	360	MT
113	CANO PVC ÁGUA FRIA 20MM C/ 6 METROS	10	BR
114	CANO PVC ÁGUA FRIA 32MM C/ 6 METROS	25	BR
115	CANO PVC ÁGUA FRIA 40MM C/ 6 METROS	30	BR
116	CANO PVC ÁGUA FRIA 50MM C/ 6 METROS	25	BR
117	CANO PVC ÁGUA FRIA 60MM C/ 6 METROS	10	BR
118	CANO PVC ÁGUA FRIA 75MM C/ 6 METROS	10	BR
119	CANO PVC ESGOTO 100MM C/ 6 METROS	80	BR
120	CANO PVC ESGOTO 150MM C/ 6 METROS	20	BR
121	CANO PVC ESGOTO 200MM C/ 6 METROS	20	BR
122	CANO PVC ESGOTO 40MM C/ 6 METROS	30	BR
123	CANO PVC ESGOTO 50MM C/ 6 METROS	20	BR
125	CANO PVC ESGOTO 75MM C/ 6 METROS	20	BR
126	CANO SOLDAVEL 25MM	480	MT
127	CAPACITOR ELETROLITICO 20WF	300	UN
128	CARRETEL P/ FIO DE ROÇADEIRA STIHL	20	UN
129	CARRINHO DE MÃO C/ CAÇAMBA METÁLICA FUNDA DE 90L.	20	UN
130	CAVADEIRA ARTICULADA 2 CABOS	10	UN
131	CAVADEIRA SIMPLES 1 CABO	20	UN
132	CHAPA DE COMPENSADO	300	UN
133	CHAVE CATRACA	10	UN
134	CHAVE DE BOCA n° 10 e 11	5	UN
135	CHAVE DE BOCA n° 10 e 11	5	UN
136	CHAVE DE BOCA n° 12 e 13	5	UN
137	CHAVE DE BOCA n° 14 e 15	5	UN
138	CHAVE DE BOCA n° 16 e 17	5	UN
139	CHAVE DE BOCA n° 18 e 19	5	UN
140	CHAVE DE BOCA n° 20 e 21	5	UN
141	CHAVE DE FENDA	10	UN
142	CHAVE ESTRELA n° 10 e 11	5	UN
143	CHAVE ESTRELA n° 12 e 13	5	UN
144	CHAVE ESTRELA n° 14 e 15	5	UN
145	CHAVE ESTRELA n° 14 e 15	5	UN
146	CHAVE GRIFO 1 ¼	5	UN
147	CHAVE PARA VÁLVULA DUCOL	2	UN
148	CHAVE PHILLIPS	10	UN
149	CHUVEIRO ELÉTRICO DUCHA 127V 5.500W	50	UN
150	CHUVEIRO ELÉTRICO DUCHA 220V 5.500W	50	UN

**CHERPINSKI**  
TINTAS E ILUMINAÇÃO  
23230929/0001-02





188	CURVA ESGOTO LONGA 90 X 0.75 MM	50	UN
189	CURVA SOLDAVEL 40MM	50	UN
190	CURVA SOLDAVEL 90 X 25MM	100	UN
191	CURVA SOLDAVEL 90 X 50MM	50	UN
192	DESEMPENADEIRA DE PLÁSTICO EMBORRACHADA 30CMX17CM	30	UN
193	DESEMPENADEIRA DE PLÁSTICO LISA P/ PINTURA 30CMX17CM	30	UN
194	DESENGRIPANTE SPRAY 300ML	50	TB
195	DESENTUPIDOR P/ VASO C/ CABO	15	UN
196	DISCO CORTE 09"	80	UN
197	DISCO DE CORTE DIAMANTADO SEGMENTADO CORTE SECO D350MM D25,4MM	50	UN
198	DISCO DE MAKITA P/ CERÂMICA	50	UN
199	DISCO DE MAKITA P/ MADEIRA	50	UN
200	DISCO DE MAKITA P/ PORCELANATO	50	UN
201	DISJUNTOR TRIFÁSICO 40A	100	UN
202	DISJUNTOR BIFÁSICO 20A	100	UN
203	DISJUNTOR BIFÁSICO 50A	40	UN
204	DISJUNTOR DIN TRIFÁSICO 32A	100	UN
205	DISJUNTOR MONO 16A	150	UN
206	DISJUNTOR MONO 25A	150	UN
207	DISJUNTOR MONO 32A	150	UN
208	DISJUNTOR MONO 40A	150	UN
209	DISJUNTOR NEMA TRIFÁSICO 100A	50	UN
210	DISJUNTOR NEMA TRIFÁSICO 50A	100	UN
211	DISJUNTOR TRIFÁSICO 50A DIN	100	UN
212	DOBRADIÇA POLIDA 3.1/2"	40	PAR
213	DOBRADIÇA POLIDA 3"	40	PAR
214	EMENDA P/ MANG 1	50	UN
215	ENGATE FLEXIVEL 50CM	50	UN
216	ENGATE FLEXÍVEL DE PVC 40 CM	50	UN
217	ENGATE FLEXIVEL PVC 30 CM	50	UN
218	ENXADA C/ CABO	50	UN
219	ESCADA 7 DEGRAUS	4	UN
220	ESCADA 7 DEGRAUS MULTIFUNCIONAL EM ALUMINIO	4	UN
221	ESCADA FIBRA DE VIDRO 4,20 X 7,20	1	UN
222	ESPATULA DE AÇO 2"	40	UN
223	ESPATULA DE SILICONE	40	UN
224	ESPELHO DE MADEIRA MOLDURADO 20 CM	1.000	MT

R\$ 3,53

**CHERPINSKI**  
TINTAS E ILUMINAÇÃO  
23230929/0001-02



225	FACÃO N° 16 C/ BAINHA	20	UN
226	FECHADURA BOLA CROM EXT	50	UN
227	FECHADURA BOLA CROM INT	100	UN
228	FECHADURA EXTERNA	50	UN
229	FECHADURA INTERNA	80	UN
230	FERRO CA50 10:00MM 3/8 C/ 12 METROS	900	BR
231	FERRO CA50 12:50MM ½ C/ 12 METROS	500	BR
232	FERRO CA50 16:00MM 5/8 C/ 12 METROS	500	BR
233	FERRO CA50 6:30MM ¼ C/ 12 METROS	1.000	BR
234	FERRO CA50 8:00MM 5/16 C/ 12 METROS	800	BR
235	FERRO CA60 4.20MM ½ C/ 12 METROS	1.000	BR
236	FIO FLEXIVEL 1,0 MM2	2.000	MT
237	FIO FLEXIVEL 1,5 MM2	2.000	MT
238	FIO FLEXIVEL 2,5 MM2	2.000	MT
239	FIO FLEXIVEL 4,0MM2	1.000	MT
240	FIO FLEXIVEL 6 MM2	1.000	MT
241	FIO FLEXIVEL 10MM	600	MT
242	FIO PARA ROÇADEIRA 2,5MM	1.000	MT
243	FIO PARALELO (2X1,5)MM	1.000	MT
244	FIO PARALELO (2X2,5)MM	2.000	MT
245	FIO PARALELO (2X4)MM	2.000	MT
246	FITA MULTIUSO ADESIVA 10CM C/10 METROS.	65	RL
247	FITA ALTA FUSÃO 19MMX10 METROS	25	UN
248	FITA ALUMINIZADA AUTO ADESIVA DE 10CM C/ 10 METROS PARA COBERTURA ( V	50	RL
249	FITA AUTO FUSÃO 10 METROS	100	UN
250	FITA CREPE 48 MM – 50 METROS	100	UN
251	FITA DUPLA FACE DE 12MM 3 METROS	100	RL
252	FITA ISOLANTE 10 METROS	400	UN
253	FITA ISOLANTE 20 METROS	100	RL
254	FITA ISOLANTE 50 METROS	100	UN
255	FITA PARA DEMARCAÇÃO / ISOLAMENTO AMARELA E PRETA C/100 MTS	500	RL
256	FITA VEDA ROSCA 10 M	200	RL
257	FITA VEDA ROSCA 25 M	100	RL
258	FLANGE 1 X1/4	50	UN
259	FONTE CHAVEADA 12V ENT.BIV	30	UN
260	FORRO PVC 100 X 8.0 MM	2.000	M²
261	FUNDO PREPARADOR BASE ÁGUA 18,0 LT	200	UN
262	GLOBO DE PROTEÇÃO REPUBLICANO	100	UN

R\$ 14,30

R\$ 357,65

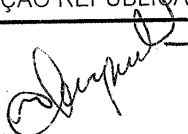
 **CHERPINSKI**  
TINTAS E ILUMINAÇÃO  
23230929/0001-02





263	GRAFIATO BRANCO 25KG	50	UN	R\$	85,80
264	GRAMPO MIGUELÃO	100	PCT		
265	GUIA PARA FIAÇÃO ELÉTRICA	5	UN		
266	HASTE TERRA	150	UN		
267	IGNITOR	500	UN		
268	IMPERMEABILIZANTE PARA CONCRETO E ARGAMASSA 3,6LTS	150	UN		
269	IMPERMEABILIZANTE PARA PAREDE BRANCA – MIN. 18 LTS	150	UN		
270	INTERRUPTOR 1 TECLA COM TOMADA	250	UN		
271	INTERRUPTOR 1 TECLA EMBUTIR	250	UN		
272	INTERRUPTOR 2 TECLADAS COM TOMADA	250	UN		
273	INTERRUPTOR 2 TECLAS EMBUTIR	250	UN		
274	INTERRUPTOR 3 TECLAS EMBUTIR	250	UN		
275	INTERRUPTOR COM TOMADA SISTEMA X	100	UN		
276	INTERRUPTOR DUPLO SISTEMA X	100	UN		
277	INTERRUPTOR PARALELO 1 TECLA EMBUTIR	250	UN		
278	INTERRUPTOR PARALELO 2 TECLAS EMBUTIR	250	UN		
279	INTERRUPTOR SISTEMA X	150	UN		
280	JOELHO ESGOTO 45X040 MM	50	UN		
281	JOELHO ESGOTO 45X050 MM	50	UN		
282	JOELHO ESGOTO 45X100MM	50	UN		
283	JOELHO ESGOTO 45X150MM	50	UN		
284	JOELHO ESGOTO 90X100MM	55	UN		
285	JOELHO ESGOTO 90X150MM	100	UN		
286	JOELHO ESGOTO 90X50MM	50	UN		
287	JOELHO ESGOTO 90X75MM	50	UN		
288	JOELHO ESGOTO C/ VISITA 90X100/50	50	UN		
289	JOELHO INT P/MANG 1/2	65	UN		
290	JOELHO INT P/MANG 3/4	100	UN		
291	JOELHO ROSC 90 X 1/2	100	UN		
292	JOELHO ROSC 90 X 3/4	100	UN		
293	JOELHO SOLD BUCHA LATAO 25X3/4	100	UN		
294	JOELHO SOLD BUCHA LATAO 25 X 1/2	100	UN		
295	JOELHO SOLD C/ ROSCA 25 X 1/2	100	UN		
296	JOELHO SOLD C/ ROSCA 25 X 3/4	100	UN		
297	JOELHO SOLDÁVEL 25MM	100	UN		
298	JOGO DE CHAVE COMBINADA	5	UN		
299	JOGO DE GUARNIÇÕES PARA PORTA DE MADEIRA LARGURA DE 7 A 11 CM	100	CJ		
300	JOGO DE SERRA COPOS	20	UN		



301	JUNÇÃO ESGOTO 100MM	50	UN	
302	JUNÇÃO ESGOTO 50MM	30	UN	
303	KIT PARA CAIXA ACOPLADA	20	UN	
304	KIT PONTEIRO E TALHADEIRA	30	UN	
305	LAMBRIL P/ DIVISORIA EM MADEIRA	500	MT	
306	LAMBRIL P/ FORRO MADEIRA PINUS	1.000	M²	
307	LÂMPADA DE LED 20W	800	UN	
308	LÂMPADA DE LED 65W	800	UN	
309	LÂMPADA LED 25W	600	UN	
310	LÂMPADA LED (BULBO) 8.5 W	600	UN	
311	LÂMPADA LED 15W	400	UN	
312	LÂMPADA LED 16W	500	UN	
313	LÂMPADA LED 18W	400	UN	
314	LÂMPADA LED 30W	400	UN	
315	LÂMPADA LED 40W	400	UN	
316	LÂMPADA LED TUBULAR	500	UN	
317	LÂMPADA VAPOR METÁLICO 400W	800	UN	
318	LÂMPADA VAPOR SODIO 70W	800	UN	
319	LANTERNA RECARREGAVEL PROFISSIONAL	30	UN	
320	LINHA DE NYLON Nº 100	50	RL	
321	LIXA D'ÁGUA 100	200	UN	R\$ 5,30
322	LIXA D'ÁGUA 220	100	UN	R\$ 5,30
323	LIXA D'ÁGUA 80	100	UN	R\$ 5,30
324	LIXA DE FERRO 100	100	UN	
325	LIXA DE FERRO 220	100	UN	
326	LIXA DE FERRO 50	150	UN	
327	LIXA DE MADEIRA 100	150	UN	R\$ 5,30
328	LIXA DE MASSA 120	150	UN	R\$ 2,30
329	LIXA DE MASSA 180	150	UN	R\$ 2,30
330	LIXA DE MASSA 80	250	UN	R\$ 2,30
331	LONA PLÁSTICA PRETA 150 MICRAS C/ 4MT LAGURA	2.000	MT	R\$ 2,25
332	LONA PLÁSTICA PRETA 150 MICRAS C/ 6MT LAGURA	600	MT	R\$ 2,25
333	LONA PLÁSTICA PRETA 150 MICRAS C/ 8MT LAGURA	300	MT	R\$ 2,25
334	LUMINÁRIA DE EMERGÊNCIA	150	UN	
335	LUMINARIA PUBLICA LED 100W	150	UN	
336	LUMINARIA PUBLICA LED 150W	150	UN	
337	LUVA DE VAQUETA	400	PAR	
338	LUVA BORRACHA FORRADA	100	PAR	
339	LUVA DE BAIXA TENSÃO 500V	6	PAR	

**CHERPINSKI**  
TINTAS E ILUMINAÇÃO  
23230929/0001-02





378	MIOLO PARA FECHADURA UNIVERSAL	50	UN	
379	MODULO LED PARA SEMÁFORO	60	UN	
380	MODULO RELE 4 CANAIS ARDUINO	50	UN	
381	NIPEL ROSC 1.1/2"	50	UN	
382	NÍVEL DE MÃO	50	UN	
383	ÓCULOS DE PROTEÇÃO INCOLOR	50	UN	
384	PÁ DE AÇO C/ CABO	50	UN	
385	PADRÃO ENERGIA 2X50A	10	UN	
386	PADRÃO ENERGIA 3X100A	5	UN	
387	PADRÃO ENERGIA 3X150A	5	UN	
388	PADRÃO ENERGIA 3X200A	3	UN	
389	PADRÃO ENERGIA 3X50A	10	UN	
390	PADRÃO ENERGIA 3X80A	10	UN	
391	PARAFUSO 5/16"X 110 TELHA COMPL.	500	UN	
392	PARAFUSO AUTO BROCANTE	300	UN	
393	PARAFUSO COM BUCHA 10 MM	500	UN	
394	PARAFUSO COM BUCHA 12 MM	300	UN	
395	PARAFUSO COM BUCHA 6 MM	500	UN	
396	PARAFUSO COM BUCHA 8 MM	500	UN	
397	PARAFUSO P/ VASO BUCHA 10 MM	100	UN	
398	PARAFUSO PARABOLT 10MM	300	UN	
399	PARAFUSO PARABOLT 12MM	300	UN	
400	PARAFUSO PARABOLT 8MM	300	UN	
401	PARAFUSO TELHEIRO 1KG	150	PCT	
402	PARAFUSO TIPO MÁQUINA 250MM	100	UN	
403	PARAFUSO TIPO MÁQUINA 300MM	300	UN	
404	PARAFUSO TIPO MÁQUINA 500MM	300	UN	
405	PAREDE REVESTIMENTO CERAMICA 1ª QUALIDADE	800	M²	
406	PAREDE REVESTIMENTO PORCELANATO 1ª QUALIDADE	800	M²	
407	PERFIL P/ FORRO PVC	600	MT	
408	PICARETA C/ CABO	10	UN	
409	PINCEL 1"	50	UN	R\$ 6,04
410	PINCEL 2"	100	UN	R\$ 9,35
411	PINCEL 3"	100	UN	R\$ 18,20
412	PINCEL 4"	50	UN	R\$ 21,32
413	PISO CERÂMICO ANTIDERRAPANTE	1.000	MT	
414	PISO DE REVESTIMENTO CERÂMICO 1º QUALIDADE	800	M²	
415	PLUG FÊMEA 10APREGO 17	100	UN	
416	PLUG FÊMEA 20A	100	UN	

**CHERPINSKI**  
TINTAS E ILUMINAÇÃO  
23 230 929/0001-02



417	PLUG MACHO 10A	100	UN
418	PLUG MACHO 20A	100	UN
419	PNEU P/ CARRINHO DE MÃO 3,25	30	UN
420	PORCA 300MM	600	UN
421	PORCA 500MM	600	UN
422	PORCELANATO PISO 1ª QUALIDADE	800	M²
423	PORCELANATO SLIM 2 MM 1ª QUALIDADE	600	M²
424	PORTA ALMOFADA CEDRINHO EXT	50	UN
425	PORTA CHAPEADA 0,60X2,10	60	UN
426	PORTA MADEIRA DE QUALIDADE EXTERNA MACIÇA	20	UN
427	PORTA MADEIRA INT 0.7 X 2.10	50	UN
428	PORTA MADEIRA INT 0.80 X 2.10	50	UN
429	PREGO 12X12	150	KG
430	PREGO 13X15	150	KG
431	PREGO 15X21	150	KG
432	PREGO 17X27	250	KG
433	PREGO 18X30	150	KG
434	PREGO 18X36	150	KG
435	PREGO 19X36	150	KG
436	PREGO DE AÇO 13X15 (PACOTE COM 100 UNIDADES)	100	UN
437	PREGO DE AÇO 17X27 (PACOTE COM 100 UNIDADES)	100	UN
438	PREGO MIGUELÃO PACOTE	100	PCT
439	PRUMO DE FACE	10	UN
440	QUADRADO DE COMANDO P/ POÇO ARTESIANO	5	UN
441	QUEROSENE 1LT	50	UN
442	RAMAL 4X20MM	2.000	MT
443	RAMAL QUADRUPLEX 4X50MM	300	MT
444	RASTELO DE PLASTICO COM CABO	50	UN
445	REATOR EXTERNOS C/ BASE 400W	400	UN
446	REATOR INTERNO METÁLICO 400W	500	UN
447	REATOR METÁLICO 250W COM BASE	160	UN
448	REATOR SEM BASE 400W METÁLICO	150	UN
449	REATOR SÓDIO 70W COM BASE	160	UN
450	REDUÇÃO ESGOTO 100 X 50 MM	50	UN
451	REDUÇÃO ESGOTO 150 X 100 MM	50	UN
452	REDUÇÃO ESGOTO 50 X 40 MM	50	UN
453	REDUÇÃO ESGOTO 75 X 50 MM	50	UN
454	REFLETOR LED 100W	300	UN
455	REFLETOR LED 10W	100	UN

**CHERPINSKI**  
TINTAS E ILUMINAÇÃO  
23230929/0001-02



MUNICÍPIO DE LARANJEIRAS DO SUL

Estado do Paraná

Rua Expedicionário João Maria, 1020 – Centro – Cx.Postal 121 – 85.301-410

CNPJ: 76.205.970/0001-95 Fone: (42) 3635-8100

<http://www.ls.pr.gov.br>

134

456	REFLETOR LED 150W	300	UN
457	REFLETOR LED 15W	100	UN
458	REFLETOR LED 200W	300	UN
459	REFLETOR LED 300W	300	UN
460	REFLETOR LED 30W	100	UN
461	REFLETOR LED 400W	300	UN
462	REFLETOR LED 50W	200	UN
463	REGISTRO 1400 ½"	20	UN
464	REGISTRO 1400 ¾"	20	UN
465	REGISTRO BASE GAVETA ¾"	50	UN
466	REGISTRO BASE GAVETA 1.1/2"	50	UN
467	REGISTRO BASE PRESSAO ¾"	50	UN
468	REGISTRO DE CHUVEIRO PVC	30	UN
469	REGISTRO DE COMANDO 1 X ¼	25	UN
470	REGISTRO ESFERA VS 1.1/2	10	UN
471	REGISTRO ESFERA VS 1"	20	UN
472	REGISTRO ESFERA VS 25MM	20	UN
473	REGISTRO ESFERA VS 3/4	20	UN
474	REGISTRO ESFERA VS 32MM	10	UN
475	REGISTRO ESFERA VS 40MM	20	UN
476	REGISTRO ESFERA VS 50MM	20	UN
477	REGISTRO GAVETA ½"	20	UN
478	REGISTRO GAVETA ¾"	20	UN
479	REGISTRO GAVETA 1 1/2"	20	UN
480	REGISTRO GAVETA 1"	20	UN
481	REGISTRO PRESSAO C 23 ¾"	20	UN
482	REJUNTE 1KG	300	PCT
483	REJUNTE EPÓXI COLORIDO	200	KG
484	REJUNTE SACO COM 1KG	150	KG
485	RELE 12/18	50	UN
486	RELE DE SOBRECARGA 25A	50	UN
487	RELE DE SOBRECARGA 32A	50	UN
488	RELE FOTOELETRICO 220v	1.000	UN
489	REPARO COMPLETO PARA VALVULA DUCOL	30	UN
490	REPARO DE VALVULA HIDRA ½	15	UN
491	REPARO PARA REGISTRO	15	UN
492	RESINA PARA TELHA 18LT	50	BL
493	REX COM ISOLADOR ROLDANA	50	UN
494	RIPA 1X2 PINUS	3.000	MT

R\$ 487,00

  
**CHERPINSKI**  
TINTAS E ILUMINAÇÃO  
23230929/0001-02









566	THINNER 5,0L	300	UN	R\$	155,00
567	THINNER EXTRA 0,900ML	400	UN	R\$	33,01
568	TIJOLO 1/2 TIJOLO	3.000	UN		
569	TIJOLO 4 FUROS	10.000	UN		
570	TIJOLO 6 FUROS 09 X 14 X 19	100	MI		
571	TIJOLO À VISTA	2.000	UN		
572	TIMER ELETRICO	10	UN		
574	TINTA ACR FOSCO 18L 1ª LINHA	500	UN	R\$	570,00
574	TINTA ACR FOSCO 3.600 ML 1ª LINHA	500	GL	R\$	202,00
575	TINTA ACR S/BRILHO 18L 1ª LINHA	500	UN	R\$	620,00
576	TINTA ACR S/BRILHO 3.600 ML 1ª LINHA	200	GL	R\$	232,00
577	TINTA ACRILICA A BASE DÁGUA 18 LTS	200	UN	R\$	570,00
578	TINTA AUTO REFLETIVA PARA SINALIZAÇÃO VIÁRIA COR AMARELA VIÁRIA COR AMARELA – BALDE ATENDENDO NBR 11862 E NBR 15438/06 18 LT -	150	BD	R\$	420,00
579	TINTA AUTO REFLETIVA PARA SINALIZAÇÃO VIÁRIA COR BRANCA BALDE ATENDENDO NBR 11862 E NBR 15438/06 18 LT	165	BD	R\$	420,00
580	TINTA AUTO REFLETIVA PARA SINALIZAÇÃO VIÁRIA COR PRETA – BALDE E NBR	50	BD	R\$	420,00
581	TINTA ESM SINT 3.600 ML 1ª LINHA	300	UN	R\$	110,00
582	TINTA LÁTEX 18L 1ª LINHA	500	UN	R\$	470,00
583	TINTA LÁTEX 3,6L 1ª LINHA	300	UN	R\$	113,00
584	TINTA OLEO 18L 1ª LINHA	500	UN	R\$	475,00
585	TINTA OLEO 3.600 ML 1ª LINHA	100	UN	R\$	115,00
586	TINTA PISO 18LT	100	UN	R\$	445,00
587	TINTA PISO 3.600 ML	100	UN	R\$	88,00
588	TINTA SPRAY VÁRIAS CORES 400 ML	300	UN	R\$	29,90
589	TOMADA DE SOBREPOR 10A	100	UN		
590	TOMADA EMBUTIR SIMPLES 2X4	150	UN		
591	TOMADA SISTEMA X	400	UN		
592	TOMADAS P/ CONDULETE	600	UN		
593	TORNEIRA DUPLA P/ TANQUE E MAQUINA	50	UN		
594	TORNEIRA ELETRICA 127V	100	UN		
595	TORNEIRA ELETRICA 220V	100	UN		
596	TORNEIRA JARDIM ¾ METAL	100	UN		
597	TORNEIRA P/ LAVATÓRIO DE PAREDE C/ REGULADOR DE TEMPO	30	UN		
598	TORNEIRA PARA BEBEDOURO	30	UN		
599	TORNEIRA PIA C 23 ¾" GIRATORIA PLASTICO	30	UN		
600	TORNEIRA PIA GIRATORIA ¾ INOX	50	UN		

**CHERPINSKI**  
TINTAS E ILUMINAÇÃO  
23230929/0001-02





MUNICÍPIO DE LARANJEIRAS DO SUL

Estado do Paraná

Rua Expedicionário João Maria, 1020 – Centro – Cx.Postal 121 – 85.301-410

CNPJ 76.205.970/0001-95 Fone: (42) 3635-8100

<http://www.ls.pr.gov.br>

109

	Nome do produto/serviço	Quant.	Unid.
1	ABRAÇADEIRA DE NYLON 7,5X37CM C/100 (ENFORCA GATO)	150	PCTE
2	ABRAÇADEIRA TIPO "U" ½	200	UN
3	ABRAÇADEIRA TIPO "U" 1	200	UN
4	ABRAÇADEIRA TIPO D	200	UN
5	ACABAMENTO P/ REGISTRO CR 1.1/2	50	UN
6	ACABAMENTO P/ REGISTRO CR 3/4	30	UN
7	ACABAMENTO P/ VALV STAND PLAST	50	UN
8	ACABAMENTOS P/ VALVULA DESCARGA	50	UN
9	ADAPTADOR ROSC P/ CAIXA 1.1/2	100	UN
10	ADAPTADOR SOLDAVEL P/ CAIXA 32MM	120	UN
11	ADAPTADOR SOLDAVEL P/ CAIXA D'ÁGUA 60MM	50	UN
12	ADAPTADOR SOLDAVEL P/ CAIXA D'ÁGUA 75MM	50	UN
13	ADESIVO P/ PVC 075 GR	150	UN
14	ALÇA PREFORMADA	50	UN
15	ALICATE AMPERIMETRO VOLTIMETRO	6	UN
16	ALICATE DE CORTE PROFISSIONAL	15	UN
17	ALICATE DE PRESSÃO	10	UN
18	ALICATE UNIVERSAL	40	UN
19	ANEL DE VEDAÇÃO VASO SANITÁRIO	80	UN
20	ANEL VEDAÇÃO 100MM	20	UN
21	ANEL VEDAÇÃO 50MM	50	UN
22	ARAME FARPADO 1,6MM ROLO COM 500M	10	RL
23	ARAME GALVANIZADO PARA CERCA(AMARRAÇÃO) N° 18 DIÂMETRO NOMINAL 1,24MM	200	KG
24	ARAME LISO 02 BWG DIAMETRO NOMINAL 2,77MM ROLO COM 1.000 MTS	50	RL
25	ARAME LISO 04 BWG DIAMETRO NOMINAL DE 2,11MM ROLO COM 1.000 MTS	50	RL
26	ARAME RECOZIDO 08 PARA ARMADURA	200	KG
27	ARAME RECOZIDO 18 "	100	KG
28	AREIA MEDIA - COTA EXCLUSIVA PARA ME , EPP E MEI	250	M³
29	AREIA MEDIA - LIVRE CONCORRENCIA	750	M³
30	ARGAMASSA AC-I	700	SC
31	ARGAMASSA AC-II 20KG EXT	700	SC
32	ARGAMASSA AC-III 20 KG EXT	700	SC
33	ASSENTO SANITARIO NORMAL	150	UN

TEREZINHA ALVES TRENTO-EPP CNPJ:274309800001-19 preço unitario	
R\$	190,00
R\$	1,28
R\$	1,60
R\$	5,10
R\$	99,50
R\$	63,50
R\$	68,50
R\$	157,60
R\$	108,60
R\$	36,70
R\$	55,80
R\$	389,00
R\$	11,98
R\$	10,50
R\$	523,00
R\$	49,80
R\$	71,90
R\$	49,80
R\$	9,90
R\$	4,38
R\$	2,40
R\$	694,00
R\$	39,90
R\$	1.029,00
R\$	948,00
R\$	39,70
R\$	29,50
R\$	199,80
R\$	199,80
R\$	17,60
R\$	35,90
R\$	45,60
R\$	39,70



34	ASSENTO SANITARIO ALMOFADADO	100	UN	R\$	89,60
35	BACIA LAVATÓRIO BRANCO LOUÇA	30	UN	R\$	169,80
36	BACIA SIFONADA BRANCO	20	UN	R\$	258,70
37	BACIA SIFONADA P/CX ACOPL BRANCO	20	UN	R\$	284,50
38	BANDEJA P/ PINTURA	20	UN	R\$	15,60
39	BARRA DE APOIO PARA BANHEIRO ADAPTADO, TAMANHO 40CM.	20	UN	R\$	95,60
40	BARRA DE APOIO PARA BANHEIRO ADAPTADO, TAMANHO 60CM.	20	UN	R\$	115,70
41	BARRA SOLDABEL 40MM	50	BR	R\$	147,80
42	BARRICA TEXTURA 20 KG	500	UN	R\$	149,50
43	BASE PARA RELE	40	UN	R\$	28,50
44	BETONEIRA 400 L. C/ MOTOR 20 CV 4P	2	UN	R\$	6.189,00
45	BOCAL E-27 PORCELANA	300	UN	R\$	5,70
46	BOCAL E-40 PORCELANA	200	UN	R\$	12,80
47	BOCAL PENDENTE	100	UN	R\$	3,90
48	BOIA P/CAIXA D'AGUA 1/2	30	UN	R\$	17,50
49	BOIA P/CAIXA D'AGUA 3/4	50	UN	R\$	19,80
50	BOIA VAZÃO TOTAL P/ CAIXA D'ÁGUA	30	UN	R\$	86,50
51	BOMBA 03 CV P/ POÇO ARTESIANO 24 ESTAGIOS	5	UN	R\$	5.968,00
52	BOMBA P/ CHAFARIZ 3 CV TRIFASICO 1 1/2	3	UN	R\$	2.880,00
53	BOMBA P/ PISCINA 5 CV TRIFASICA	1	UN	R\$	4.523,00
54	BOTA BORRACHA CANO CURTO NA COR BRANCA	50	PAR	R\$	69,90
55	BOTA DE BORRACHA CANO LONGO	20	PAR	R\$	84,90
56	BOTA DE TRABALHO, TIPO BOTINA COM ELÁSTICO	30	PAR	R\$	124,90
57	BROXA C/ CEPA PLÁSTICA, TAMANHO MÉDIA 160X58MM	30	UN	R\$	13,50
58	BUCHA 6MM COM PARAFUSO	300	UN	R\$	0,49
59	BUCHA RED SOLDABEL 25X20	40	UN	R\$	1,20
60	BUCHA RED SOLDABEL 32 X 25	30	UN	R\$	1,90
61	BUCHA RED SOLDABEL 40 X 32	20	UN	R\$	4,20
62	CABO FLEXIVEL 2X2.5 PP	500	MT	R\$	10,20
63	CABO FLEXIVEL 2X4 PP	200	MT	R\$	13,95
64	CABO FLEXÍVEL 750V 10 MM	500	MT	R\$	15,30
65	CABO FLEXÍVEL BIPOLAR 1,5 MM	800	MT	R\$	2,40
66	CABO FLEXÍVEL BIPOLAR 4 MM	800	MT	R\$	6,20
67	CABO FLEXÍVEL BIPOLAR 6 MM	800	MT	R\$	9,60
68	CABO FLEXIVEL BIPOLAR 750V 2,5 MM	800	MT	R\$	3,80
69	CABO FLEXÍVEL PP 3X10 MM	500	MT	R\$	45,90
70	CABO FLEXÍVEL PP 4X1,5 MM	500	MT	R\$	14,60
71	CABO FLEXÍVEL PP 4X10 MM	500	MT	R\$	67,40



72	CABO FLEXÍVEL PP 4X2,5 MM	500	MT	R\$	16,90
73	CABO FLEXÍVEL PP 4X4 MM	500	MT	R\$	21,40
74	CABO FLEXÍVEL PP 5X1,5 MM	500	MT	R\$	11,80
75	CABO FLEXÍVEL PP 5X2,5 MM	500	MT	R\$	17,90
76	CABO FLEXÍVEL PP 5X4,5 MM	500	MT	R\$	31,00
77	CABO FLEXÍVEL PP BIPOLAR 1,5 MM	800	MT	R\$	6,30
78	CABO FLEXÍVEL PP BIPOLAR 10 MM	800	MT	R\$	25,70
79	CABO FLEXÍVEL PP BIPOLAR 6 MM	800	MT	R\$	22,50
80	CABO PARA TELEFONE 3 PARES	150	MT	R\$	6,90
81	CABO PP 3 X 4	300	MT	R\$	19,50
82	CADEADO GRANDE 50MM	30	UN	R\$	56,40
83	CADEADO PEQUENO 35MM	50	UN	R\$	34,70
84	CADEADO PEQUENO 25MM	50	UN	R\$	22,70
85	CAIBRO DE MADEIRA 2X4" DE 4,00M PINUS	300	UN	R\$	46,80
86	CAIBRO DE MADEIRA 2X5" DE 4,00M PINUS	300	UN	R\$	59,60
87	CAIXA D'AGUA POLIETILENO 10000L	5	UN	R\$	7.450,00
88	CAIXA D'AGUA POLIETILENO 5000L	5	UN	R\$	3.980,00
89	CAIXA D'AGUA POLIETILENO 1000L	20	UN	R\$	619,80
90	CAIXA D'AGUA POLIETILENO 310L	20	UN	R\$	329,50
91	CAIXA D'AGUA POLIETILENO 500L	20	UN	R\$	364,70
92	CAIXA DE DESCARGA EXT.	100	UN	R\$	58,90
93	CAIXA DE PORTA 13 CM	20	UN	R\$	212,00
94	CAIXA DE PORTA 14 CM	20	UN	R\$	224,50
95	CAIXA DE PORTA 18 CM	20	UN	R\$	283,00
96	CAIXA DESC ACOPL BRANCO	20	UN	R\$	318,60
97	CAIXA DESC ACOPL CORES	15	UN	R\$	336,80
98	CAIXA MOFA 2X4	100	UN	R\$	3,90
99	CAIXA PARAFUSO P/ FORRO C/ 500	50	CX	R\$	65,00
100	CAIXA SIFONADA N.º 61 100X100X50/40	20	UN	R\$	16,90
101	CAIXA/PORTA C/1PR V.FINA 13CM	50	UN	R\$	284,50
102	CAL HIDRATADO 25 KG	800	SC	R\$	17,90
103	CAL LÍQUIDO 1 LITROS	100	UN	R\$	10,40
104	CAL LÍQUIDO 5 LITROS	100	UN	R\$	49,90
105	CAL PARA PINTURA C/5KG	800	SC	R\$	10,90
106	CAL VIRGEM 20 KG	300	SC	R\$	17,90
107	CANALETA PVC SISTEMA X COM FITA ADESIVA 20X10 MM	200	MT	R\$	13,50
108	CANALETAS PARA DIVISÓRIA EM MADEIRA	200	MT	R\$	9,80
109	CANIVETE MÉDIO	20	UN	R\$	73,60
110	CANO DE ESGOTO 100MM	480	MT	R\$	26,50



111	CANO DE ESGOTO 40MM	480	MT	R\$	10,30
112	CANO DE ESGOTO 50MM	360	MT	R\$	17,50
113	CANO PVC ÁGUA FRIA 20MM C/ 6 METROS	10	BR	R\$	37,90
114	CANO PVC ÁGUA FRIA 32MM C/ 6 METROS	25	BR	R\$	95,80
115	CANO PVC ÁGUA FRIA 40MM C/ 6 METROS	30	BR	R\$	147,80
116	CANO PVC ÁGUA FRIA 50MM C/ 6 METROS	25	BR	R\$	161,70
117	CANO PVC ÁGUA FRIA 60MM C/ 6 METROS	10	BR	R\$	265,90
118	CANO PVC ÁGUA FRIA 75MM C/ 6 METROS	10	BR	R\$	423,00
119	CANO PVC ESGOTO 100MM C/ 6 METROS	80	BR	R\$	159,00
120	CANO PVC ESGOTO 150MM C/ 6 METROS	20	BR	R\$	376,80
121	CANO PVC ESGOTO 200MM C/ 6 METROS	20	BR	R\$	739,80
122	CANO PVC ESGOTO 40MM C/ 6 METROS	30	BR	R\$	61,70
123	CANO PVC ESGOTO 50MM C/ 6 METROS	20	BR	R\$	104,80
125	CANO PVC ESGOTO 75MM C/ 6 METROS	20	BR	R\$	154,90
126	CANO SOLDAVEL 25MM	480	MT	R\$	7,50
127	CAPACITOR ELETROLITICO 20WF	300	UN	R\$	27,50
128	CARRETEL P/ FIO DE ROÇADEIRA STIHL	20	UN	R\$	59,80
129	CARRINHO DE MÃO C/ CAÇAMBA METÁLICA FUNDA DE 90L.	20	UN	R\$	396,00
130	CAVADEIRA ARTICULADA 2 CABOS	10	UN	R\$	112,00
131	CAVADEIRA SIMPLES 1 CABO	20	UN	R\$	72,80
132	CHAPA DE COMPENSADO	300	UN	R\$	86,00
133	CHAVE CATRACA	10	UN	R\$	472,50
134	CHAVE DE BOCA nº 10 e 11	5	UN	R\$	10,50
135	CHAVE DE BOCA nº 10 e 11	5	UN	R\$	10,50
136	CHAVE DE BOCA nº 12 e 13	5	UN	R\$	11,50
137	CHAVE DE BOCA nº 14 e 15	5	UN	R\$	14,50
138	CHAVE DE BOCA nº 16 e 17	5	UN	R\$	18,30
139	CHAVE DE BOCA nº 18 e 19	5	UN	R\$	19,80
140	CHAVE DE BOCA nº 20 e 21	5	UN	R\$	21,40
141	CHAVE DE FENDA	10	UN	R\$	31,50
142	CHAVE ESTRELA nº 10 e 11	5	UN	R\$	28,50
143	CHAVE ESTRELA nº 12 e 13	5	UN	R\$	30,00
144	CHAVE ESTRELA nº 14 e 15	5	UN	R\$	32,70
145	CHAVE ESTRELA nº 14 e 15	5	UN	R\$	32,70
146	CHAVE GRIFO 1 ¼	5	UN	R\$	119,60
147	CHAVE PARA VÁLVULA DUCOL	2	UN	R\$	79,90
148	CHAVE PHILLIPS	10	UN	R\$	32,40
149	CHUVEIRO ELÉTRICO DUCHA 127V 5.500W	50	UN	R\$	74,50
150	CHUVEIRO ELÉTRICO DUCHA 220V 5.500W	50	UN	R\$	74,50

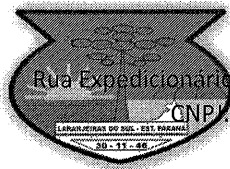

151	CIMENTO NORMATIZADO SACO C/ 50KG	2.300	SC	R\$	45,90
152	CINTO PARAQUEDISTA	4	UN	R\$	99,90
153	COLA CONTATO 2,8 L	20	UN	R\$	169,80
154	COLA EPÓXI 1ª LINHA DO TIPO ADESIVO PROFISSIONAL, C/ 23G	100	UN	R\$	34,80
155	COLA PARA CANO SOLDAVEL 270GR	100	UN	R\$	31,00
156	COLUNA DE AÇO ARMADA 7X14 ¼ - 6,3MM C/6MT	50	UN	R\$	116,00
157	COLUNA DE AÇO ARMADA 7X14 3/8 - 10MM C/6MT	120	UN	R\$	227,00
158	COLUNA DE AÇO ARMADA 7X14 5/16 - 8MM C/6MT	120	UN	R\$	136,90
159	COLUNA DE AÇO ARMADA 7X17 3/8 - 10MM C/6MT	120	UN	R\$	228,70
160	COLUNA DE AÇO ARMADA 7X17 5/16 - 8MM C/6MT	120	UN	R\$	148,90
161	COLUNA DE AÇO ARMADA 7X20 3/8 - 10MM C/6MT	50	UN	R\$	239,50
162	COLUNA DE AÇO ARMADA 7X20 5/16 - 8MM C/6MT	50	UN	R\$	173,60
163	COLUNA DE AÇO ARMADA 7X25 3/8 - 10MM C/6MT	50	UN	R\$	234,50
164	COLUNA DE LAVATÓRIO BRANCO LOUÇA	50	UN	R\$	121,90
165	CONTATOR 32 A TRIPOLAR	100	UN	R\$	225,00
166	CONDUITE ¾	300	MT	R\$	4,20
167	CONDUITE ¾ BRANCO	200	MT	R\$	5,90
168	CONDUITE ¾ PRETO	200	MT	R\$	4,20
169	CONDUITE 1" BRANCO	200	MT	R\$	6,20
170	CONDUITE 1" PRETO	200	MT	R\$	6,20
171	CONDULETE	100	UN	R\$	14,20
172	CONDULETE BRANCO	600	UN	R\$	25,60
173	CONECTOR BIMETALICO	200	UN	R\$	6,80
174	CONECTOR P/ HASTE TERRA	100	UN	R\$	12,90
175	CONECTOR PERFURANTE 10A 70MM	300	UN	R\$	12,50
176	CONECTOR PERFURANTE 10A 95MM	400	UN	R\$	12,50
177	CONECTOR PERFURANTE 16 120MM	200	UN	R\$	24,90
178	CONTATOR 25 AMPERES TRIPOLAR	100	UN	R\$	183,00
179	CONTATOR 3X40A	100	UN	R\$	478,50
180	CONTATOR TRIPOLAR 40A	150	UN	R\$	478,50
181	CORANTE LÍQUIDO P/ TINTA (BISNAGA) 50 ML – DIVERSAS CORES	600	UN	R\$	6,90
182	CORDA P/ VARAL C/ 20 MTS	100	UN	R\$	19,80
183	CORRENTE 4MM	200	MT	R\$	25,00
184	CORTADEIRA C/ CABO	50	UN	R\$	46,80
185	CUMIEIRA 4MM	300	UN	R\$	25,80
186	CUMIEIRA 5MM	300	UN	R\$	69,90
187	CURVA ESGOTO CURTA 90 X 100 MM	50	UN	R\$	38,00



188	CURVA ESGOTO LONGA 90 X 0.75 MM	50	UN	R\$	67,00
189	CURVA SOLDAVEL 40MM	50	UN	R\$	22,90
190	CURVA SOLDAVEL 90 X 25MM	100	UN	R\$	5,80
191	CURVA SOLDAVEL 90 X 50MM	50	UN	R\$	24,70
192	DESEMPENADEIRA DE PLÁSTICO EMBORRACHADA 30CMX17CM	30	UN	R\$	25,90
193	DESEMPENADEIRA DE PLÁSTICO LISA P/ PINTURA 30CMX17CM	30	UN	R\$	23,80
194	DESENGRIPANTE SPRAY 300ML	50	TB	R\$	29,50
195	DESENTUPIDOR P/ VASO C/ CABO	15	UN	R\$	17,90
196	DISCO CORTE 09"	80	UN	R\$	14,80
197	DISCO DE CORTE DIAMANTADO SEGMENTADO CORTE SECO D350MM D25,4MM	50	UN	R\$	519,50
198	DISCO DE MAKITA P/ CERÂMICA	50	UN	R\$	48,90
199	DISCO DE MAKITA P/ MADEIRA	50	UN	R\$	48,60
200	DISCO DE MAKITA P/ PORCELANATO	50	UN	R\$	89,90
201	DISJUNTOR TRIFÁSICO 40A	100	UN	R\$	71,00
202	DISJUNTOR BIFÁSICO 20A	100	UN	R\$	45,80
203	DISJUNTOR BIFÁSICO 50A	40	UN	R\$	48,90
204	DISJUNTOR DIN TRIFÁSICO 32A	100	UN	R\$	61,50
205	DISJUNTOR MONO 16A	150	UN	R\$	14,80
206	DISJUNTOR MONO 25A	150	UN	R\$	14,80
207	DISJUNTOR MONO 32A	150	UN	R\$	14,80
208	DISJUNTOR MONO 40A	150	UN	R\$	17,50
209	DISJUNTOR NEMA TRIFÁSICO 100A	50	UN	R\$	183,00
210	DISJUNTOR NEMA TRIFÁSICO 50A	100	UN	R\$	135,00
211	DISJUNTOR TRIFÁSICO 50A DIN	100	UN	R\$	71,00
212	DOBRADIÇA POLIDA 3.1/2"	40	PAR	R\$	10,90
213	DOBRADIÇA POLIDA 3"	40	PAR	R\$	9,40
214	EMENDA P/ MANG 1	50	UN	R\$	2,80
215	ENGATE FLEXIVEL 50CM	50	UN	R\$	8,60
216	ENGATE FLEXÍVEL DE PVC 40 CM	50	UN	R\$	7,50
217	ENGATE FLEXIVEL PVC 30 CM	50	UN	R\$	7,00
218	ENXADA C/ CABO	50	UN	R\$	46,70
219	ESCADA 7 DEGRAUS	4	UN	R\$	298,70
220	ESCADA 7 DEGRAUS MULTIFUNCIONAL EM ALUMINIO	4	UN	R\$	814,00
221	ESCADA FIBRA DE VIDRO 4,20 X 7,20	1	UN	R\$	1.398,00
222	ESPATULA DE AÇO 2"	40	UN	R\$	17,60
223	ESPATULA DE SILICONE	40	UN	R\$	3,90
224	ESPELHO DE MADEIRA MOLDURADO 20 CM	1.000	MT	R\$	38,00



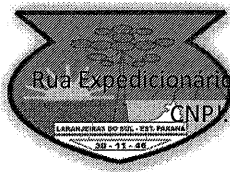

225	FACÃO N° 16 C/ BAINHA	20	UN	R\$	84,00
226	FECHADURA BOLA CROM EXT	50	UN	R\$	76,50
227	FECHADURA BOLA CROM INT	100	UN	R\$	68,70
228	FECHADURA EXTERNA	50	UN	R\$	69,80
229	FECHADURA INTERNA	80	UN	R\$	62,30
230	FERRO CA50 10:00MM 3/8 C/ 12 METROS	900	BR	R\$	91,89
231	FERRO CA50 12:50MM ½ C/ 12 METROS	500	BR	R\$	136,50
232	FERRO CA50 16:00MM 5/8 C/ 12 METROS	500	BR	R\$	243,90
233	FERRO CA50 6:30MM ¼ C/ 12 METROS	1.000	BR	R\$	43,25
234	FERRO CA50 8:00MM 5/16 C/ 12 METROS	800	BR	R\$	62,87
235	FERRO CA60 4.20MM ½ C/ 12 METROS	1.000	BR	R\$	20,96
236	FIO FLEXIVEL 1,0 MM2	2.000	MT	R\$	1,90
237	FIO FLEXIVEL 1,5 MM2	2.000	MT	R\$	2,40
238	FIO FLEXIVEL 2,5 MM2	2.000	MT	R\$	3,80
239	FIO FLEXIVEL 4,0MM2	1.000	MT	R\$	6,20
240	FIO FLEXIVEL 6 MM2	1.000	MT	R\$	9,70
241	FIO FLEXIVEL 10MM	600	MT	R\$	15,30
242	FIO PARA ROÇADEIRA 2,5MM	1.000	MT	R\$	1,80
243	FIO PARALELO (2X1,5)MM	1.000	MT	R\$	4,90
244	FIO PARALELO (2X2,5)MM	2.000	MT	R\$	7,50
245	FIO PARALELO (2X4)MM	2.000	MT	R\$	12,40
246	FITA MULTIUSO ADESIVA 10CM C/10 METROS.	65	RL	R\$	59,80
247	FITA ALTA FUSÃO 19MMX10 METROS	25	UN	R\$	27,90
248	FITA ALUMINIZADA AUTO ADESIVA DE 10CM C/ 10 METROS PARA COBERTURA ( V	50	RL	R\$	59,80
249	FITA AUTO FUSÃO 10 METROS	100	UN	R\$	27,90
250	FITA CREPE 48 MM – 50 METROS	100	UN	R\$	18,90
251	FITA DUPLA FACE DE 12MM 3 METROS	100	RL	R\$	13,40
252	FITA ISOLANTE 10 METROS	400	UN	R\$	6,30
253	FITA ISOLANTE 20 METROS	100	RL	R\$	10,90
254	FITA ISOLANTE 50 METROS	100	UN	R\$	28,60
255	FITA PARA DEMARCAÇÃO / ISOLAMENTO AMARELA E PRETA C/100 MTS	500	RL	R\$	22,80
256	FITA VEDA ROSCA 10 M	200	RL	R\$	5,90
257	FITA VEDA ROSCA 25 M	100	RL	R\$	11,80
258	FLANGE 1 X1/4	50	UN	R\$	28,70
259	FONTE CHAVEADA 12V ENT.BIV	30	UN	R\$	647,00
260	FORRO PVC 100 X 8.0 MM	2.000	M²	R\$	39,80
261	FUNDO PREPARADOR BASE ÁGUA 18,0 LT	200	UN	R\$	297,80
262	GLOBO DE PROTEÇÃO REPUBLICANO	100	UN	R\$	169,80



263	GRAFIATO BRANCO 25KG	50	UN	R\$	132,50
264	GRAMPO MIGUELÃO	100	PCT	R\$	3,80
265	GUIA PARA FIAÇÃO ELÉTRICA	5	UN	R\$	43,90
266	HASTE TERRA	150	UN	R\$	74,60
267	IGNITOR	500	UN	R\$	32,50
268	IMPERMEABILIZANTE PARA CONCRETO E ARGAMASSA 3,6LTS	150	UN	R\$	69,00
269	IMPERMEABILIZANTE PARA PAREDE BRANCA – MIN. 18 LTS	150	UN	R\$	389,00
270	INTERRUPTOR 1 TECLA COM TOMADA	250	UN	R\$	30,80
271	INTERRUPTOR 1 TECLA EMBUTIR	250	UN	R\$	19,70
272	INTERRUPTOR 2 TECLADAS COM TOMADA	250	UN	R\$	42,00
273	INTERRUPTOR 2 TECLAS EMBUTIR	250	UN	R\$	31,20
274	INTERRUPTOR 3 TECLAS EMBUTIR	250	UN	R\$	42,30
275	INTERRUPTOR COM TOMADA SISTEMA X	100	UN	R\$	24,70
276	INTERRUPTOR DUPLO SISTEMA X	100	UN	R\$	18,90
277	INTERRUPTOR PARALELO 1 TECLA EMBUTIR	250	UN	R\$	21,40
278	INTERRUPTOR PARALELO 2 TECLAS EMBUTIR	250	UN	R\$	34,50
279	INTERRUPTOR SISTEMA X	150	UN	R\$	10,40
280	JOELHO ESGOTO 45X040 MM	50	UN	R\$	4,10
281	JOELHO ESGOTO 45X050 MM	50	UN	R\$	6,20
282	JOELHO ESGOTO 45X100MM	50	UN	R\$	14,50
283	JOELHO ESGOTO 45X150MM	50	UN	R\$	97,00
284	JOELHO ESGOTO 90X100MM	55	UN	R\$	13,50
285	JOELHO ESGOTO 90X150MM	100	UN	R\$	93,00
286	JOELHO ESGOTO 90X50MM	50	UN	R\$	4,90
287	JOELHO ESGOTO 90X75MM	50	UN	R\$	11,00
288	JOELHO ESGOTO C/ VISITA 90X100/50	50	UN	R\$	32,60
289	JOELHO INT P/MANG 1/2	65	UN	R\$	2,80
290	JOELHO INT P/MANG 3/4	100	UN	R\$	3,40
291	JOELHO ROSC 90 X 1/2	100	UN	R\$	4,80
292	JOELHO ROSC 90 X 3/4	100	UN	R\$	5,90
293	JOELHO SOLD BUCHA LATAO 25X3/4	100	UN	R\$	14,80
294	JOELHO SOLD BUCHA LATAO 25 X 1/2	100	UN	R\$	11,50
295	JOELHO SOLD C/ ROSCA 25 X 1/2	100	UN	R\$	8,70
296	JOELHO SOLD C/ ROSCA 25 X 3/4	100	UN	R\$	7,40
297	JOELHO SOLDÁVEL 25MM	100	UN	R\$	1,50
298	JOGO DE CHAVE COMBINADA	5	UN	R\$	312,00
299	JOGO DE GUARNIÇÕES PARA PORTA DE MADEIRA LARGURA DE 7 A 11 CM	100	CJ	R\$	89,60
300	JOGO DE SERRA COPOS	20	UN	R\$	49,80



MUNICÍPIO DE LARANJEIRAS DO SUL

Estado do Paraná

Rua Expedicionário João Maria, 1020 – Centro – Cx.Postal 121 – 85.301-410

CNPJ 76.205.970/0001-95 Fone: (42) 3635-8100

<http://www.ls.pr.gov.br>

117

301	JUNÇÃO ESGOTO 100MM	50	UN	R\$	38,60
302	JUNÇÃO ESGOTO 50MM	30	UN	R\$	15,80
303	KIT PARA CAIXA ACOPLADA	20	UN	R\$	238,00
304	KIT PONTEIRO E TALHADEIRA	30	UN	R\$	49,70
305	LAMBRIL P/ DIVISORIA EM MADEIRA	500	MT	R\$	64,90
306	LAMBRIL P/ FORRO MADEIRA PINUS	1.000	M²	R\$	64,90
307	LÂMPADA DE LED 20W	800	UN	R\$	26,50
308	LÂMPADA DE LED 65W	800	UN	R\$	119,80
309	LÂMPADA LED 25W	600	UN	R\$	34,50
310	LÂMPADA LED (BULBO) 8.5 W	600	UN	R\$	9,90
311	LÂMPADA LED 15W	400	UN	R\$	19,90
312	LÂMPADA LED 16W	500	UN	R\$	21,50
313	LÂMPADA LED 18W	400	UN	R\$	28,60
314	LÂMPADA LED 30W	400	UN	R\$	49,60
315	LÂMPADA LED 40W	400	UN	R\$	56,80
316	LÂMPADA LED TUBULAR	500	UN	R\$	27,50
317	LÂMPADA VAPOR METÁLICO 400W	800	UN	R\$	78,60
318	LÂMPADA VAPOR SODIO 70W	800	UN	R\$	49,80
319	LANTERNA RECARREGAVEL PROFISSIONAL	30	UN	R\$	93,80
320	LINHA DE NYLON N° 100	50	RL	R\$	32,50
321	LIXA D'ÁGUA 100	200	UN	R\$	2,95
322	LIXA D'ÁGUA 220	100	UN	R\$	2,95
323	LIXA D'ÁGUA 80	100	UN	R\$	2,95
324	LIXA DE FERRO 100	100	UN	R\$	3,20
325	LIXA DE FERRO 220	100	UN	R\$	3,20
326	LIXA DE FERRO 50	150	UN	R\$	3,40
327	LIXA DE MADEIRA 100	150	UN	R\$	2,50
328	LIXA DE MASSA 120	150	UN	R\$	1,90
329	LIXA DE MASSA 180	150	UN	R\$	1,90
330	LIXA DE MASSA 80	250	UN	R\$	2,60
331	LONA PLÁSTICA PRETA 150 MICRAS C/ 4MT LAGURA	2.000	MT	R\$	3,20
332	LONA PLÁSTICA PRETA 150 MICRAS C/ 6MT LAGURA	600	MT	R\$	3,20
333	LONA PLÁSTICA PRETA 150 MICRAS C/ 8MT LAGURA	300	MT	R\$	3,20
334	LUMINÁRIA DE EMERGÊNCIA	150	UN	R\$	32,80
335	LUMINARIA PUBLICA LED 100W	150	UN	R\$	684,00
336	LUMINARIA PUBLICA LED 150W	150	UN	R\$	1.076,00
337	LUVA DE VAQUETA	400	PAR	R\$	29,80
338	LUVA BORRACHA FORRADA	100	PAR	R\$	12,90
339	LUVA DE BAIXA TENSÃO 500V	6	PAR	R\$	395,00



MUNICÍPIO DE LARANJEIRAS DO SUL

Estado do Paraná

Rua Expedicionária João Maria, 1020 – Centro – Cx.Postal 121 – 85.301-410

CNPJ: 06.76.205.970/0001-95 Fone: (42) 3635-8100

<http://www.ls.pr.gov.br>

148

340	LUVA DE CORRER 20MM	30	UN	R\$	19,98
341	LUVA DE CORRER 25MM	100	UN	R\$	23,00
342	LUVA DE CORRER 32MM	30	UN	R\$	41,70
343	LUVA DE CORRER 40MM	50	UN	R\$	54,60
344	LUVA DE CORRER 50MM	50	UN	R\$	56,90
345	LUVA DE CORRER 60MM	50	UN	R\$	72,80
346	LUVA DE CORRER 75MM	50	UN	R\$	126,40
347	LUVA ESGOTO SIMPLES 150MM	50	UN	R\$	51,20
348	LUVA ESGOTO SIMPLES 40MM	50	UN	R\$	2,50
349	LUVA ESGOTO SIMPLES 50MM	50	UN	R\$	5,40
350	LUVA SOBREPOR	50	UN	R\$	29,90
351	LUVA SOLD BUCHA LATAO 20MM	50	UN	R\$	9,98
352	LUVA SOLD BUCHA LATAO 25X1/2	80	UN	R\$	11,95
353	LUVA SOLD BUCHA LATAO 25X3/4	50	UN	R\$	14,70
354	LUVA SOLD C/ ROSCA 25 X 1/2	150	UN	R\$	4,10
355	LUVA SOLD C/ ROSCA 25 X 3/4	120	UN	R\$	3,60
356	LUVA SOLD C/ ROSCA 50 X 1.1/2	120	UN	R\$	37,00
357	LUVA SOLDAVEL 25MM	100	UN	R\$	1,80
358	LUVA SOLDAVEL 32MM	100	UN	R\$	3,80
359	LUVA SOLDAVEL 40MM	50	UN	R\$	8,20
360	LUVA SOLDAVEL 50MM	100	UN	R\$	8,50
361	MADEIRA 2"X2" PINUS	600	MT	R\$	6,20
362	MADEIRA 2"X4" PINUS	500	MT	R\$	12,40
363	MADEIRA P/ ASSOALHO 1X4	200	MT	R\$	68,00
364	MADEIRA QUADRADA 2X4	500	MT	R\$	16,50
365	MANGUEIRA 2"	150	MT	R\$	13,90
366	MANGUEIRA 1 1/2"	150	MT	R\$	9,80
367	MANGUEIRA SILICONADA TRANÇADA P/ JARDIM DE 1/2 POLEGADA LARANJA	600	MT	R\$	5,90
368	MANTA P/ DRENAGEM 25X1M	1.000	M <sup>2</sup>	R\$	9,90
369	MANTA TÉRMICA PARA TELHADO	1.000	M <sup>2</sup>	R\$	7,90
370	MARRETA DE 2KG C/CABO	20	UN	R\$	64,90
371	MARRETA 5KG C/ CABO	10	UN	R\$	163,50
372	MARRETA DE 1KG C/CABO	20	UN	R\$	38,60
373	MARTELO C/ CABO	30	UN	R\$	56,90
374	MASSA ACRILICA 18,00 LTS	150	UN	R\$	165,00
375	MASSA CORR. PVA 18,0 LTS	150	UN	R\$	64,80
376	MASSA FINA 18KG	200	SC	R\$	18,50
377	MEIA CANA MOLDURA PVC	100	UN	R\$	59,40



378	MIOLO PARA FECHADURA UNIVERSAL	50	UN	R\$	24,90
379	MODULO LED PARA SEMÁFORO	60	UN	R\$	395,00
380	MODULO RELE 4 CANAIS ARDUINO	50	UN	R\$	418,00
381	NIPEL ROSC 1.1/2"	50	UN	R\$	18,50
382	NÍVEL DE MÃO	50	UN	R\$	46,80
383	ÓCULOS DE PROTEÇÃO INCOLOR	50	UN	R\$	17,60
384	PÁ DE AÇO C/ CABO	50	UN	R\$	63,80
385	PADRÃO ENERGIA 2X50A	10	UN	R\$	1.684,00
386	PADRÃO ENERGIA 3X100A	5	UN	R\$	3.260,00
387	PADRÃO ENERGIA 3X150A	5	UN	R\$	4.520,00
388	PADRÃO ENERGIA 3X200A	3	UN	R\$	7.198,00
389	PADRÃO ENERGIA 3X50A	10	UN	R\$	2.164,00
390	PADRÃO ENERGIA 3X80A	10	UN	R\$	3.240,00
391	PARAFUSO 5/16"X 110 TELHA COMPL.	500	UN	R\$	1,70
392	PARAFUSO AUTO BROCANTE	300	UN	R\$	2,10
393	PARAFUSO COM BUCHA 10 MM	500	UN	R\$	0,72
394	PARAFUSO COM BUCHA 12 MM	300	UN	R\$	0,85
395	PARAFUSO COM BUCHA 6 MM	500	UN	R\$	0,49
396	PARAFUSO COM BUCHA 8 MM	500	UN	R\$	0,58
397	PARAFUSO P/ VASO BUCHA 10 MM	100	UN	R\$	2,90
398	PARAFUSO PARABOLT 10MM	300	UN	R\$	5,60
399	PARAFUSO PARABOLT 12MM	300	UN	R\$	9,40
400	PARAFUSO PARABOLT 8MM	300	UN	R\$	5,20
401	PARAFUSO TELHEIRO 1KG	150	PCT	R\$	29,90
402	PARAFUSO TIPO MÁQUINA 250MM	100	UN	R\$	32,50
403	PARAFUSO TIPO MÁQUINA 300MM	300	UN	R\$	37,80
404	PARAFUSO TIPO MÁQUINA 500MM	300	UN	R\$	69,90
405	PAREDE REVESTIMENTO CERAMICA 1ª QUALIDADE	800	M²	R\$	46,50
406	PAREDE REVESTIMENTO PORCELANATO 1ª QUALIDADE	800	M²	R\$	63,90
407	PERFIL P/ FORRO PVC	600	MT	R\$	7,20
408	PICARETA C/ CABO	10	UN	R\$	79,80
409	PINCEL 1"	50	UN	R\$	5,20
410	PINCEL 2"	100	UN	R\$	8,00
411	PINCEL 3"	100	UN	R\$	15,70
412	PINCEL 4"	50	UN	R\$	18,00
413	PISO CERÂMICO ANTIDERRAPANTE	1.000	MT	R\$	47,60
414	PISO DE REVESTIMENTO CERÂMICO 1º QUALIDADE	800	M²	R\$	43,50
415	PLUG FÊMEA 10APREGO 17	100	UN	R\$	12,90
416	PLUG FÊMEA 20A	100	UN	R\$	14,70



417	PLUG MACHO 10A	100	UN	R\$	8,60
418	PLUG MACHO 20A	100	UN	R\$	13,40
419	PNEU P/ CARRINHO DE MÃO 3,25	30	UN	R\$	52,80
420	PORCA 300MM	600	UN	R\$	5,90
421	PORCA 500MM	600	UN	R\$	9,80
422	PORCELANATO PISO 1ª QUALIDADE	800	M²	R\$	73,80
423	PORCELANATO SLIM 2 MM 1ª QUALIDADE	600	M²	R\$	109,80
424	PORTA ALMOFADA CEDRINHO EXT	50	UN	R\$	342,00
425	PORTA CHAPEADA 0,60X2,10	60	UN	R\$	123,00
426	PORTA MADEIRA DE QUALIDADE EXTERNA MACIÇA	20	UN	R\$	768,00
427	PORTA MADEIRA INT 0.7 X 2.10	50	UN	R\$	123,00
428	PORTA MADEIRA INT 0.80 X 2.10	50	UN	R\$	123,00
429	PREGO 12X12	150	KG	R\$	39,80
430	PREGO 13X15	150	KG	R\$	37,60
431	PREGO 15X21	150	KG	R\$	32,80
432	PREGO 17X27	250	KG	R\$	29,90
433	PREGO 18X30	150	KG	R\$	28,60
434	PREGO 18X36	150	KG	R\$	28,60
435	PREGO 19X36	150	KG	R\$	28,60
436	PREGO DE AÇO 13X15 (PACOTE COM 100 UNIDADES)	100	UN	R\$	18,20
437	PREGO DE AÇO 17X27 (PACOTE COM 100 UNIDADES)	100	UN	R\$	54,60
438	PREGO MIGUELÃO PACOTE	100	PCT	R\$	3,80
439	PRUMO DE FACE	10	UN	R\$	29,90
440	QUADRADO DE COMANDO P/ POÇO ARTESIANO	5	UN	R\$	2.980,00
441	QUEROSENE 1LT	50	UN	R\$	19,60
442	RAMAL 4X20MM	2.000	MT	R\$	23,50
443	RAMAL QUADRUPLIX 4X50MM	300	MT	R\$	42,80
444	RASTELO DE PLASTICO COM CABO	50	UN	R\$	39,50
445	REATOR EXTERNOS C/ BASE 400W	400	UN	R\$	209,00
446	REATOR INTERNO METÁLICO 400W	500	UN	R\$	158,00
447	REATOR METÁLICO 250W COM BASE	160	UN	R\$	199,50
448	REATOR SEM BASE 400W METÁLICO	150	UN	R\$	209,00
449	REATOR SÓDIO 70W COM BASE	160	UN	R\$	164,00
450	REDUÇÃO ESGOTO 100 X 50 MM	50	UN	R\$	14,80
451	REDUÇÃO ESGOTO 150 X 100 MM	50	UN	R\$	49,50
452	REDUÇÃO ESGOTO 50 X 40 MM	50	UN	R\$	4,40
453	REDUÇÃO ESGOTO 75 X 50 MM	50	UN	R\$	12,60
454	REFLETOR LED 100W	300	UN	R\$	148,50
455	REFLETOR LED 10W	100	UN	R\$	43,50





456	REFLETOR LED 150W	300	UN	R\$	245,00
457	REFLETOR LED 15W	100	UN	R\$	54,60
458	REFLETOR LED 200W	300	UN	R\$	268,70
459	REFLETOR LED 300W	300	UN	R\$	356,00
460	REFLETOR LED 30W	100	UN	R\$	64,80
461	REFLETOR LED 400W	300	UN	R\$	449,00
462	REFLETOR LED 50W	200	UN	R\$	89,50
463	REGISTRO 1400 ½"	20	UN	R\$	32,80
464	REGISTRO 1400 ¾"	20	UN	R\$	37,50
465	REGISTRO BASE GAVETA ¾"	50	UN	R\$	49,80
466	REGISTRO BASE GAVETA 1.1/2"	50	UN	R\$	148,50
467	REGISTRO BASE PRESSAO ¾"	50	UN	R\$	52,90
468	REGISTRO DE CHUVEIRO PVC	30	UN	R\$	46,50
469	REGISTRO DE COMANDO 1 X ¼	25	UN	R\$	234,50
470	REGISTRO ESFERA VS 1.1/2	10	UN	R\$	105,90
471	REGISTRO ESFERA VS 1"	20	UN	R\$	61,00
472	REGISTRO ESFERA VS 25MM	20	UN	R\$	48,90
473	REGISTRO ESFERA VS 3/4	20	UN	R\$	39,90
474	REGISTRO ESFERA VS 32MM	10	UN	R\$	72,30
475	REGISTRO ESFERA VS 40MM	20	UN	R\$	83,50
476	REGISTRO ESFERA VS 50MM	20	UN	R\$	114,50
477	REGISTRO GAVETA ½"	20	UN	R\$	47,20
478	REGISTRO GAVETA ¾"	20	UN	R\$	56,50
479	REGISTRO GAVETA 1 1/2"	20	UN	R\$	135,90
480	REGISTRO GAVETA 1"	20	UN	R\$	72,90
481	REGISTRO PRESSAO C 23 ¾"	20	UN	R\$	56,00
482	REJUNTE 1KG	300	PCT	R\$	6,50
483	REJUNTE EPÓXI COLORIDO	200	KG	R\$	62,00
484	REJUNTE SACO COM 1KG	150	KG	R\$	6,50
485	RELE 12/18	50	UN	R\$	158,60
486	RELE DE SOBRECARGA 25A	50	UN	R\$	273,00
487	RELE DE SOBRECARGA 32A	50	UN	R\$	316,00
488	RELE FOTOELETRICO 220v	1.000	UN	R\$	47,60
489	REPARO COMPLETO PARA VALVULA DUCOL	30	UN	R\$	56,80
490	REPARO DE VALVULA HIDRA ½	15	UN	R\$	43,90
491	REPARO PARA REGISTRO	15	UN	R\$	38,90
492	RESINA PARA TELHA 18LT	50	BL	R\$	472,00
493	REX COM ISOLADOR ROLDANA	50	UN	R\$	28,60
494	RIPA 1X2 PINUS	3.000	MT	R\$	3,10



495	RIPA 1X4 PINUS	3.000	MT	R\$	6,20
496	RIPAS 1X2 PINHEIRO	3.000	MT	R\$	4,90
497	ROCADEIRA 1ª LINHA FS 160 1,4 KW	3	UN	R\$	3.580,00
498	ROCADEIRA 1ª LINHA FS 220 1,6 KW	3	UN	R\$	4.120,00
499	ROLO DE LÃ 9 CM	200	UN	R\$	18,60
500	ROLO ESPUMA C/ CABO 23 CM	200	UN	R\$	24,80
501	ROLO LA C/ CABO 18 CM	200	UN	R\$	32,50
502	ROLO LA S/ CABO SUPER 23 CM X 25MM	300	UN	R\$	33,80
503	ROLO PARA DEMARCAÇÃO.	200	UN	R\$	58,60
504	ROLO TEXTURA S/ CABO 23CM	100	UN	R\$	25,30
505	SELADOR ACRI 18L	100	GL	R\$	198,50
506	SELADOR ACRI PIGM 3600 ML	100	UN	R\$	56,80
507	SIFAO	50	UN	R\$	10,50
508	SIFAO SANFONADO 50 X 1.½	100	UN	R\$	12,50
509	SIFAO SANFONADO UNIVERSAL	100	UN	R\$	10,50
510	SIFÃO SANFONADO CURTO	50	UN	R\$	10,50
511	SIFÃO SANFONADO LONGO	50	UN	R\$	22,70
512	SIFÃO UNIVERSAL C/ MAIS DE 1,5 MT	100	UN	R\$	22,70
513	SILICONE 50GR	100	TB	R\$	8,60
514	SILICONE 270G	200	UN	R\$	23,50
515	SILICONE INCOLOR 280GR	100	UN	R\$	26,50
516	SILICONE POLIURETANO 280 ML	150	UN	R\$	35,60
517	SOLUÇÃO LIMPADORA 175 GR	50	UN	R\$	25,70
518	SOLVENTE 0,900 ML	100	UN	R\$	22,30
519	SOLVENTE 5 L	200	UN	R\$	109,80
520	SPOT BR/PR 02 LAMPADA LED 25 W	500	UN	R\$	45,20
521	SPUD PARA BACIA SIFONADA	100	UN	R\$	4,80
522	SUPORTE PAPEL HIGIENICO	80	UN	R\$	48,50
523	SUPORTE PAPEL TOALHA / BANHEIRO.	150	UN	R\$	49,90
524	SUPORTE SABONETE LIQUIDO MIN. 800 ML	100	UN	R\$	49,90
525	TABUA 1X6 PINUS	2.000	MT	R\$	9,50
526	TABUA DE PINUS 1X12"	800	MT	R\$	21,50
527	TABUA DE PINUS 1X8"	800	MT	R\$	12,50
528	TACHÃO REFLETIVO DE TRÂNSITO 25CM x 15CM H=5CM	600	UN	R\$	46,50
529	TALABARTE DE POSICIONAMENTO PARA CINTO PARAQUEDISTA	4	UN	R\$	384,70
530	TALABARTE TIPO Y C/ ABSORÇÃO MOSQUETÃO	4	UN	R\$	329,80
531	TAMPA CEGA 2X4	50	UN	R\$	11,40
532	TAMPA CEGA 4X4	20	UN	R\$	14,80





533	TAMPA DE RALO 100MM C/ FECHAMENTO C/ FECHADURA EM METAL	50	UN	R\$	16,70
534	TANQUE AZULEJADO C/ ESFREGADEIRA INOX DUPLO	10	UN	R\$	699,50
535	TANQUE PLÁSTICO BRANCO	20	UN	R\$	123,00
536	TEE TRILHO ½"	30	UN	R\$	3,50
537	TEE TRILHO ¾"	30	UN	R\$	4,20
538	TEE ESGOTO 100MM	20	UN	R\$	26,50
539	TEE ESGOTO 150MM	10	UN	R\$	99,70
540	TEE ESGOTO 40MM	20	UN	R\$	6,32
541	TEE ESGOTO 50MM	50	UN	R\$	12,60
542	TEE ESGOTO 75MM	50	UN	R\$	26,50
544	TEE INT P/ MANG 1"	50	UN	R\$	8,50
545	TEE INT P/ MANG 3/4	50	UN	R\$	5,70
546	TEE SOLDAVEL 32 MM	100	UN	R\$	7,28
547	TEE SOLDAVEL 50 MM	80	UN	R\$	18,35
548	TEE SOLDAVEL 60 MM	40	UN	R\$	57,60
549	TEE SOLDAVEL C/ ROSCA 20 X 1/2	100	UN	R\$	6,20
550	TEE SOLDAVEL C/ROSCA 25 X ½"	100	UN	R\$	9,70
551	TEE SOLDAVEL C/ROSCA 25 X 3/4	100	UN	R\$	9,94
552	TEE SOLDAVEL RED 50 X 25	60	UN	R\$	19,30
553	TELA ALAMBRADO SOLDADA FIO 2,3MM MALHA 5CMX15CM (25M X 1,00M)	10	UN	R\$	1.127,50
554	TELA ALAMBRADO SOLDADA FIO 2,3MM MALHA 5CMX15CM (25M X 1,20M)	25	UN	R\$	1.247,50
555	TELA ALAMBRADO SOLDADA FIO 2,3MM MALHA 5CMX15CM (25M X 1,50M)	25	UN	R\$	1.542,50
556	TELA ALAMBRADO SOLDADA FIO 2,3MM MALHA 5CMX15CM (25M X 1,80M)	15	UN	R\$	1.695,00
557	TELA ALAMBRADO SOLDADA FIO 2,3MM MALHA 5CMX15CM (25M X 2,00M)	10	UN	R\$	1.750,00
558	TELA DE AÇO GALVANIZADO FIO 16, MALHA 70MM (25M X 1,8M)	20	UN	R\$	795,00
559	TELHA CERÂMICA TOTAL	5.000	UN	R\$	7,60
560	TELHA DE BARRO – FRANCESA	10.000	UN	R\$	2,98
561	TELHAS DE FIBROCIMENTO S/ AMIANTO C/ 1,83 X 1,10 5MM	1.000	UN	R\$	57,90
562	TELHAS DE FIBROCIMENTO S/ AMIANTO C/ 2,44 X 1,80 5MM	1.000	UN	R\$	76,90
563	TELHAS DE FIBROCIMENTO S/ AMIANTO C/ 1,64 X 1,10 5MM	1.000	UN	R\$	49,70
564	TELHAS DE FIBROCIMENTO S/ AMIANTO C/ 2,10 X 0,50 4MM	1.000	UN	R\$	27,50
565	TEXTURA RUSTICA 25KG	100	UN	R\$	129,50



MUNICÍPIO DE LARANJEIRAS DO SUL

Estado do Paraná

Rua Expedicionário João Maria, 1020 – Centro – Cx.Postal 121 – 85.301-410

CNPJ 76.205.970/0001-95 Fone: (42) 3635-8100

<http://www.ls.pr.gov.br>

154

566	THINNER 5,0L	300	UN	R\$	114,90
567	THINNER EXTRA 0,900ML	400	UN	R\$	23,50
568	TIJOLO 1/2 TIJOLO	3.000	UN	R\$	0,87
569	TIJOLO 4 FUROS	10.000	UN	R\$	1,98
570	TIJOLO 6 FUROS 09 X 14 X 19	100	MI	R\$	869,00
571	TIJOLO À VISTA	2.000	UN	R\$	1,89
572	TIMER ELETRICO	10	UN	R\$	85,90
574	TINTA ACR FOSCO 18L 1ª LINHA	500	UN	R\$	506,00
574	TINTA ACR FOSCO 3.600 ML 1ª LINHA	500	GL	R\$	138,00
575	TINTA ACR S/BRILHO 18L 1ª LINHA	500	UN	R\$	623,00
576	TINTA ACR S/BRILHO 3.600 ML 1ª LINHA	200	GL	R\$	162,00
577	TINTA ACRILICA A BASE DÁGUA 18 LTS	200	UN	R\$	279,00
578	TINTA AUTO REFLETIVA PARA SINALIZAÇÃO VIÁRIA COR AMARELA VIÁRIA COR AMARELA – BALDE ATENDENDO NBR 11862 E NBR 15438/06 18 LT -	150	BD	R\$	568,00
579	TINTA AUTO REFLETIVA PARA SINALIZAÇÃO VIÁRIA COR BRANCA BALDE ATENDENDO NBR 11862 E NBR 15438/06 18 LT	165	BD	R\$	499,80
580	TINTA AUTO REFLETIVA PARA SINALIZAÇÃO VIÁRIA COR PRETA – BALDE E NBR	50	BD	R\$	499,80
581	TINTA ESM SINT 3.600 ML 1ª LINHA	300	UN	R\$	118,50
582	TINTA LÁTEX 18L 1ª LINHA	500	UN	R\$	296,00
583	TINTA LÁTEX 3,6L 1ª LINHA	300	UN	R\$	296,00
584	TINTA OLEO 18L 1ª LINHA	500	UN	R\$	436,90
585	TINTA OLEO 3.600 ML 1ª LINHA	100	UN	R\$	99,90
586	TINTA PISO 18LT	100	UN	R\$	532,00
587	TINTA PISO 3.600 ML	100	UN	R\$	139,80
588	TINTA SPRAY VÁRIAS CORES 400 ML	300	UN	R\$	21,90
589	TOMADA DE SOBREPOR 10A	100	UN	R\$	12,90
590	TOMADA EMBUTIR SIMPLES 2X4	150	UN	R\$	19,40
591	TOMADA SISTEMA X	400	UN	R\$	14,90
592	TOMADAS P/ CONDULETE	600	UN	R\$	18,70
593	TORNEIRA DUPLA P/ TANQUE E MAQUINA	50	UN	R\$	107,90
594	TORNEIRA ELETRICA 127V	100	UN	R\$	176,80
595	TORNEIRA ELETRICA 220V	100	UN	R\$	176,80
596	TORNEIRA JARDIM ¾ METAL	100	UN	R\$	53,60
597	TORNEIRA P/ LAVATÓRIO DE PAREDE C/ REGULADOR DE TEMPO	30	UN	R\$	218,00
598	TORNEIRA PARA BEBEDOURO	30	UN	R\$	13,90
599	TORNEIRA PIA C 23 ¾" GIRATORIA PLASTICO	30	UN	R\$	47,80
600	TORNEIRA PIA GIRATORIA ¾ INOX	50	UN	R\$	99,50



MUNICÍPIO DE LARANJEIRAS DO SUL

Estado do Paraná

Rua Expedicionária João Maria, 1020 – Centro – Cx.Postal 121 – 85.301-410

CNPJ 76.205.970/0001-95 Fone: (42) 3635-8100

<http://www.ls.pr.gov.br>

155

601	TORNEIRA PVC 15 CM ½"	20	UN	R\$	9,90
602	TORNEIRA PVC 15 CM ¾"	50	UN	R\$	9,90
603	TORNEIRA PVC JARDIM ¾"	50	UN	R\$	6,50
604	TORNEIRA PVC LAVATORIO ½"	40	UN	R\$	18,90
605	TRELIÇA 4,2 MM 4,2 X 4,2 C/ 12 METROS	200	BR	R\$	134,80
606	TRELIÇA 6,0 MM 4,2 X 4,2 C/ 12 METROS	350	BR	R\$	156,70
607	TRENA EMBORRACHADA	15	UN	R\$	51,80
608	TRENA EMBORRACHADA 5M	20	UN	R\$	35,60
609	TUBO DE LIGAÇÃO P/ VASO	70	UN	R\$	32,90
610	TUBO DESCARGA C/ JOELHO AZUL	20	UN	R\$	27,50
611	TUBO DESCARGA C/CURVA	20	UN	R\$	22,00
612	TUBO LIGAÇÃO C/ ANEL AJUSTÁVEL	20	UN	R\$	32,90
613	TUBO PEAD 20MM - METRO	30	MT	R\$	11,20
614	TUBO PEAD 25MM - METRO	30	MT	R\$	17,90
615	TUBO PEAD 32MM - METRO	30	MT	R\$	36,80
616	TUBOS DE LIGAÇÃO BLUKIT	20	UN	R\$	32,90
617	VALVULA BASE DESCARGA 1.1/2"	15	UN	R\$	164,90
618	VALVULA DE RETENÇÃO 1 ¼	10	UN	R\$	112,70
619	VALVULA LAVATORIO CR	50	UN	R\$	23,90
620	VALVULA P/PIA	50	UN	R\$	29,50
621	VARAL DE CHÃO C/ABAS	20	UN	R\$	226,00
622	VASO SANITÁRIO C/ CAIXA ACOPLADA COMPLETO	50	UN	R\$	589,00
623	VASO SANITÁRIO COMUM	30	UN	R\$	249,00
624	VASSOURA DE METAL P/ JARDIM	50	UN	R\$	38,70
625	VASSOURA PLASTICA P/ JARDIM	60	UN	R\$	29,90
626	VEDA CALHA TUBO 270G	50	UN	R\$	27,80
630	VEDA ROSCA 10 MTS	100	RL	R\$	5,90
631	VERNIZ 3,6 ML	100	GL	R\$	162,00
632	VIDRO CANELADO 3MM	100	M²	R\$	136,00
633	VIDRO INCOLOR 3MM	100	M²	R\$	99,50
634	VISTA DE PORTA 5,5 cm	60	UN	R\$	72,50
635	VISTA DE PORTA 7 cm	100	UN	R\$	89,60

27.430.980/0001-19

TEREZINHA ALVES

TRENTO - EPP

AV SANTOS DUMONT 2436

CENTRO

301-040

LARANJEIRAS DO SUL PR

*Terezinha A Trento*

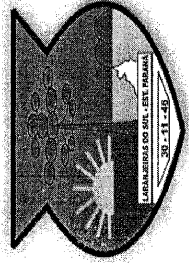

MUNICÍPIO DE LARANJEIRAS DO SUL

Estado do Paraná

Rua Expedicionário João Maria, 1020 – Centro – Cx.Postal 121 – 85.301-410

CNPJ: 76.205.970/0001-95 Fone: (42) 3635-8100

<http://www.ls.pr.gov.br>

	Nome do produto/serviço	Quant.	Unid.	Constru&Cia	preço unitario
1	ABRAÇADEIRA DE NYLON 7,5X37CM C/100 (ENFORÇA GATO)	150	PCTE		250,00
2	ABRAÇADEIRA TIPO "U" ½	200	UN		0,80
3	ABRAÇADEIRA TIPO "U" 1	200	UN		0,60
4	ABRAÇADEIRA TIPO D	200	UN		3,50
5	ACABAMENTO P/ REGISTRO CR 1.1/2	50	UN		89,90
6	ACABAMENTO P/ REGISTRO CR 3/4	30	UN		59,90
7	ACABAMENTO P/ VALV STAND PLAST	50	UN		56,42
8	ACABAMENTOS P/ VALVULA DESCARGA	50	UN		56,42
9	ADAPTADOR ROSC P/ CAIXA 1.1/2	100	UN		65,28
10	ADAPTADOR SOLDAVEL P/ CAIXA 32MM	120	UN		33,54
11	ADAPTADOR SOLDAVEL P/ CAIXA D'ÁGUA 60MM	50	UN		68,48
12	ADAPTADOR SOLDAVEL P/ CAIXA D'ÁGUA 75MM	50	UN		225,63
13	ADESIVO P/ PVC 075 GR	150	UN		28,77
14	ALÇA PREFORMADA	50	UN		3,50
15	ALICATE AMPERIMETRO VOLTMETRO	6	UN		95,00
16	ALICATE DE CORTE PROFISSIONAL	15	UN		46,80
17	ALICATE DE PRESSÃO	10	UN		88,79
18	ALICATE UNIVERSAL	40	UN		56,78

*Assinatura*

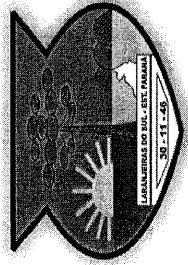

MUNICÍPIO DE LARANJEIRAS DO SUL

Estado do Paraná

Rua Expedicionário João Maria, 1020 – Centro – Cx.Postal 121 – 85.301-410

CNPJ: 76.205.970/0001-95 Fone: (42) 3635-8100

<http://www.ls.pr.gov.br>

19	ANEL DE VEDAÇÃO VASO SANITÁRIO	80	UN	R\$	13,64
20	ANEL VEDAÇÃO 100MM	20	UN	R\$	3,87
21	ANEL VEDAÇÃO 50MM	50	UN	R\$	2,12
22	ARAME FARPADO 1,6MM ROLO COM 500M	10	RL	R\$	890,00
23	ARAME GALVANIZADO PARA CERCA(AMARRAÇÃO) Nº 18 DIÂMETRO NOMINAL 1,24MM	200	KG	R\$	35,10
24	ARAME LISO 02 BWG DIÂMETRO NOMINAL 2,77MM ROLO COM 1.000 MTS	50	RL	R\$	1.257,05
25	ARAME LISO 04 BWG DIÂMETRO NOMINAL DE 2,11MM ROLO COM 1.000 MTS	50	RL	R\$	1.257,05
26	ARAME RECOZIDO 08 PARA ARMADURA	200	KG	R\$	27,65
27	ARAME RECOZIDO 18 "	100	KG	R\$	27,65
28	AREIA MEDIA - COTA EXCLUSIVA PARA ME, EPP E MEI	250	M³	R\$	234,90
29	AREIA MEDIA - LIVRE CONCORRENCIA	750	M³	R\$	234,90
30	ARGAMASSA AC-I	700	SC	R\$	15,48
31	ARGAMASSA AC-II 20KG EXT	700	SC	R\$	32,78
32	ARGAMASSA AC-III 20 KG EXT	700	SC	R\$	51,61
33	ASSENTO SANITARIO NORMAL	150	UN	R\$	53,21
34	ASSENTO SANITARIO ALMOFADADO	100	UN	R\$	127,78
35	BACIA LAVATÓRIO BRANCO LOUÇA	30	UN	R\$	135,95
36	BACIA SIFONADA BRANCO	20	UN	R\$	233,86
37	BACIA SIFONADA P/CX ACOPL BRANCO	20	UN	R\$	514,96
38	BANDEJA P/ PINTURA	20	UN	R\$	11,50

*Assinatura*

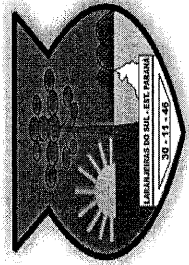

MUNICÍPIO DE LARANJEIRAS DO SUL

Estado do Paraná

Rua Expedicionário João Maria, 1020 – Centro – Cx.Postal 121 – 85.301-410

CNPJ: 76.205.970/0001-95 Fone: (42) 3635-8100

<http://www.ls.pr.gov.br>

39	BARRA DE APOIO PARA BANHEIRO ADAPTADO, TAMANHO 40CM.	20	UN	R\$	104,63
40	BARRA DE APOIO PARA BANHEIRO ADAPTADO, TAMANHO 60CM.	20	UN	R\$	124,13
41	BARRA SOLDÁVEL 40MM	50	BR	R\$	55,77
42	BARRICA TEXTURA 20 KG	500	UN	R\$	98,26
43	BASE PARA RELE	40	UN	R\$	28,83
44	BETONEIRA 400 L. C/ MOTOR 20 CV 4P	2	UN	R\$	6.720,75
45	BOCAL E-27 PORCELANA	300	UN	R\$	6,10
46	BOCAL E-40 PORCELANA	200	UN		
47	BOCAL PENDENTE	100	UN	R\$	6,10
48	BOIA P/CAIXA D'AGUA 1/2	30	UN	R\$	19,94
49	BOIA P/CAIXA D'AGUA 3/4	50	UN	R\$	19,94
50	BOIA VAZÃO TOTAL P/ CAIXA D'ÁGUA	30	UN	R\$	130,12
51	BOMBA 03 CV P/ POÇO ARTESIANO 24 ESTAGIOS	5	UN		
52	BOMBA P/ CHAFARIZ 3 CV TRIFASICO 1 1/2	3	UN		
53	BOMBA P/ PISCINA 5 CV TRIFASICA	1	UN		
54	BOTA BORRACHA CANO CURTO NA COR BRANCA	50	PAR		
55	BOTA DE BORRACHA CANO LONGO	20	PAR	R\$	53,02
56	BOTA DE TRABALHO, TIPO BOTINA COM ELÁSTICO	30	PAR	R\$	100,13
57	BROXA C/ CEPA PLÁSTICA, TAMANHO MÉDIA 160X58MM	30	UN	R\$	9,13
58	BUCHA 6MM COM PARAFUSO	300	UN	R\$	0,35
59	BUCHA RED SOLDÁVEL 25X20	40	UN	R\$	0,99

*Sumar*  
11  
01  
00

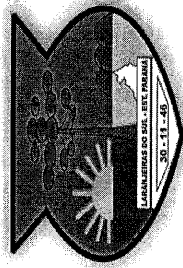

MUNICÍPIO DE LARANJEIRAS DO SUL

Estado do Paraná

Rua Expedicionário João Maria, 1020 – Centro – Cx.Postal 121 – 85.301-410

CNPJ: 76.205.970/0001-95 Fone: (42) 3635-8100

<http://www.la.pr.gov.br>

60	BUCHA RED SOLDABEL 32 X 25	30	UN	R\$	1,68
61	BUCHA RED SOLDABEL 40 X 32	20	UN	R\$	3,74
62	CABO FLEXIVEL 2X2,5 PP	500	MT	R\$	8,76
63	CABO FLEXIVEL 2X4 PP	200	MT	R\$	13,85
64	CABO FLEXIVEL 750V 10 MM	500	MT	R\$	15,03
65	CABO FLEXIVEL BIPOLAR 1,5 MM	800	MT	R\$	4,05
66	CABO FLEXIVEL BIPOLAR 4 MM	800	MT	R\$	10,20
67	CABO FLEXIVEL BIPOLAR 6 MM	800	MT		
68	CABO FLEXIVEL BIPOLAR 750V 2,5 MM	800	MT	R\$	7,64
69	CABO FLEXIVEL PP 3X10 MM	500	MT		
70	CABO FLEXIVEL PP 4X1,5 MM	500	MT		
71	CABO FLEXIVEL PP 4X10 MM	500	MT		
72	CABO FLEXIVEL PP 4X2,5 MM	500	MT		
73	CABO FLEXIVEL PP 4X4 MM	500	MT		
74	CABO FLEXIVEL PP 5X1,5 MM	500	MT		
75	CABO FLEXIVEL PP 5X2,5 MM	500	MT		
76	CABO FLEXIVEL PP 5X4,5 MM	500	MT		
77	CABO FLEXIVEL PP BIPOLAR 1,5 MM	800	MT		
78	CABO FLEXIVEL PP BIPOLAR 10 MM	800	MT		
79	CABO FLEXIVEL PP BIPOLAR 6 MM	800	MT		
80	CABO PARA TELEFONE 3 PARES	150	MT		
81	CABO PP 3 X 4	300	MT		

*Flavio M.*  
12/11/2014

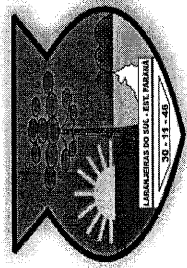

MUNICÍPIO DE LARANJEIRAS DO SUL

Estado do Paraná

Rua Expedicionário João Maria, 1020 – Centro – Cx.Postal 121 – 85.301-410

CNPJ: 76.205.970/0001-95 Fone: (42) 3635-8100

<http://www.l.s.pr.gov.br>

82	CADEADO GRANDE 50MM	30	UN	R\$	56,85
83	CADEADO PEQUENO 35MM	50	UN	R\$	30,37
84	CADEADO PEQUENO 25MM	50	UN	R\$	20,39
85	CAIBRO DE MADEIRA 2X4" DE 4,00M PINUS	300	UN	R\$	49,52
86	CAIBRO DE MADEIRA 2X5" DE 4,00M PINUS	300	UN	R\$	60,00
87	CAIXA D'AGUA POLIETILENO 10000L	5	UN		
88	CAIXA D'AGUA POLIETILENO 5000L	5	UN	R\$	3.571,52
89	CAIXA D'AGUA POLIETILENO 1000L	20	UN	R\$	500,37
90	CAIXA D'AGUA POLIETILENO 310L	20	UN	R\$	319,67
91	CAIXA D'AGUA POLIETILENO 500L	20	UN	R\$	332,54
92	CAIXA DE DESCARGA EXT.	100	UN	R\$	50,48
93	CAIXA DE PORTA 13 CM	20	UN	R\$	260,98
94	CAIXA DE PORTA 14 CM	20	UN	R\$	275,38
95	CAIXA DE PORTA 18 CM	20	UN	R\$	358,18
96	CAIXA DESC ACOPL BRANCO	20	UN		
97	CAIXA DESC ACOPL CORES	15	UN		
98	CAIXA MOFA 2X4	100	UN	R\$	2,89
99	CAIXA PARAFUSO P/ FORRO C/ 500	50	CX	R\$	90,00
100	CAIXA SIFONADA N.º 61 100X100X50/40	20	UN	R\$	45,06
101	CAIXA/PORTA C/1PR V.FINA 13CM	50	UN		
102	CAL HIDRATADO 25 KG	800	SC	R\$	15,99
103	CAL LÍQUIDO 1 LITROS	100	UN	R\$	9,62

*Assinatura*  
10/10/20



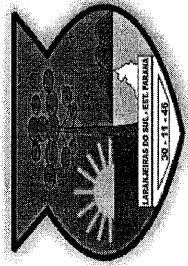

MUNICÍPIO DE LARANJEIRAS DO SUL

Estado do Paraná

Rua Expedicionário João Maria, 1020 – Centro – Cx.Postal 121 – 85.301-410

CNPJ: 76.205.970/0001-95 Fone: (42) 3635-8100

<http://www.la.pr.gov.br>

104	CAL LÍQUIDO 5 LITROS	100	UN	R\$	48,06
105	CAL PARA PINTURA C/5KG	800	SC	R\$	10,80
106	CAL VIRGEM 20 KG	300	SC	R\$	17,35
107	CANAleta PVC SISTEMA X COM FITA ADESIVA 20X10 MM	200	MT	R\$	12,37
108	CANALETAS PARA DIVISÓRIA EM MADEIRA	200	MT		
109	CANIVETE MÉDIO	20	UN		
110	CANO DE ESGOTO 100MM	480	MT	R\$	23,85
111	CANO DE ESGOTO 40MM	480	MT	R\$	6,93
112	CANO DE ESGOTO 50MM	360	MT	R\$	14,09
113	CANO PVC ÁGUA FRIA 20MM C/ 6 METROS	10	BR	R\$	28,31
114	CANO PVC ÁGUA FRIA 32MM C/ 6 METROS	25	BR	R\$	63,55
115	CANO PVC ÁGUA FRIA 40MM C/ 6 METROS	30	BR	R\$	55,77
116	CANO PVC ÁGUA FRIA 50MM C/ 6 METROS	25	BR	R\$	141,01
117	CANO PVC ÁGUA FRIA 60MM C/ 6 METROS	10	BR	R\$	155,82
118	CANO PVC ÁGUA FRIA 75MM C/ 6 METROS	10	BR	R\$	259,69
119	CANO PVC ESGOTO 100MM C/ 6 METROS	80	BR	R\$	143,09
120	CANO PVC ESGOTO 150MM C/ 6 METROS	20	BR	R\$	321,94
121	CANO PVC ESGOTO 200MM C/ 6 METROS	20	BR	R\$	648,67
122	CANO PVC ESGOTO 40MM C/ 6 METROS	30	BR	R\$	41,59
123	CANO PVC ESGOTO 50MM C/ 6 METROS	20	BR	R\$	84,54
125	CANO PVC ESGOTO 75MM C/ 6 METROS	20	BR	R\$	118,21
126	CANO SOLDAVEL 25MM	480	MT	R\$	6,63

*Assinado em 15/03/11*

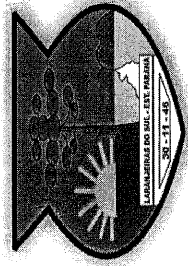

MUNICÍPIO DE LARANJEIRAS DO SUL

Estado do Paraná

Rua Expedicionário João Maria, 1020 – Centro – Cx.Postal 121 – 85.301-410

CNPJ: 76.205.970/0001-95 Fone: (42) 3635-8100

<http://www.la.pr.gov.br>

127	CAPACITOR ELETROLITICO 20WF	300	UN		
128	CARRETEL P/ FIO DE ROÇADEIRA STIHL	20	UN		
129	CARRINHO DE MÃO C/ CAÇAMBA METÁLICA FUNDA DE 90L.	20	UN	R\$	589,54
130	CAVADEIRA ARTICULADA 2 CABOS	10	UN	R\$	184,57
131	CAVADEIRA SIMPLES 1 CABO	20	UN	R\$	66,11
132	CHAPA DE COMPENSADO	300	UN	R\$	93,76
133	CHAVE CATRACA	10	UN		
134	CHAVE DE BOCA n° 10 e 11	5	UN	R\$	9,93
135	CHAVE DE BOCA n° 10 e 11	5	UN	R\$	9,93
136	CHAVE DE BOCA n° 12 e 13	5	UN	R\$	11,74
137	CHAVE DE BOCA n° 14 e 15	5	UN	R\$	10,89
138	CHAVE DE BOCA n° 16 e 17	5	UN	R\$	15,73
139	CHAVE DE BOCA n° 18 e 19	5	UN	R\$	12,27
140	CHAVE DE BOCA n° 20 e 21	5	UN		
141	CHAVE DE FENDA	10	UN	R\$	15,78
142	CHAVE ESTRELA n° 10 e 11	5	UN		
143	CHAVE ESTRELA n° 12 e 13	5	UN		
144	CHAVE ESTRELA n° 14 e 15	5	UN		
145	CHAVE ESTRELA n° 14 e 15	5	UN		
146	CHAVE GRIFO 1 ¼	5	UN	R\$	146,63
147	CHAVE PARA VÁLVULA DUCOL	2	UN		
148	CHAVE PHILLIPS	10	UN	R\$	18,81

*Assinatura*  
22

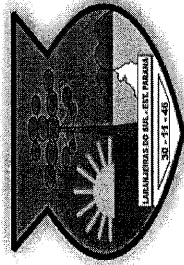

MUNICÍPIO DE LARANJEIRAS DO SUL

Estado do Paraná

Rua Expedicionário João Maria, 1020 – Centro – Cx.Postal 121 – 85.301-410

CNPJ: 76.205.970/0001-95 Fone: (42) 3635-8100

<http://www.ls.pr.gov.br>

149	CHUVEIRO ELÉTRICO DUCHA 127V 5.500W	50	UN	R\$	156,69
150	CHUVEIRO ELÉTRICO DUCHA 220V 5.500W	50	UN	R\$	156,60
151	CIMENTO NORMATIZADO SACO C/ 50KG	2.300	SC	R\$	49,98
152	CINTO PARAQUEDISTA	4	UN		
153	COLA CONTATO 2,8 L	20	UN	R\$	108,66
154	COLA EPOXI 1ª LINHA DO TIPO ADESIVO PROFISSIONAL, C/ 23G	100	UN		
155	COLA PARA CANO SOLDAVEL 270GR	100	UN	R\$	19,20
156	COLUNA DE AÇO ARMADA 7X14 ¼ - 6,3MM C/6MT	50	UN		
157	COLUNA DE AÇO ARMADA 7X14 3/8 - 10MM C/6MT	120	UN	R\$	196,20
158	COLUNA DE AÇO ARMADA 7X14 5/16 - 8MM C/6MT	120	UN	R\$	136,61
159	COLUNA DE AÇO ARMADA 7X17 3/8 - 10MM C/6MT	120	UN	R\$	198,00
160	COLUNA DE AÇO ARMADA 7X17 5/16 - 8MM C/6MT	120	UN	R\$	142,20
161	COLUNA DE AÇO ARMADA 7X20 3/8 - 10MM C/6MT	50	UN	R\$	225,00
162	COLUNA DE AÇO ARMADA 7X20 5/16 - 8MM C/6MT	50	UN	R\$	145,79
163	COLUNA DE AÇO ARMADA 7X25 3/8 - 10MM C/6MT	50	UN	R\$	239,40
164	COLUNA DE LAVATÓRIO BRANCO LOUÇA	50	UN	R\$	104,78
165	CONTATOR 32 A TRIPOLAR	100	UN		
166	CONDUITE ¾	300	MT		
167	CONDUITE ¾ BRANCO	200	MT		
168	CONDUITE ¾ PRETO	200	MT		
169	CONDUITE 1" BRANCO	200	MT		

*Assinatura*  
F. S.  
C. S.

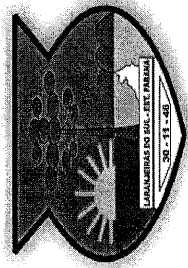

MUNICÍPIO DE LARANJEIRAS DO SUL

Estado do Paraná

Rua Expedicionário João Maria, 1020 – Centro – Cx.Postal 121 – 85.301-410

CNPJ: 76.205.970/0001-95 Fone: (42) 3635-8100

<http://www.la.pr.gov.br>

170	CONDUITE 1º PRETO	200	MT		
171	CONDULETE	100	UN		
172	CONDULETE BRANCO	600	UN		
173	CONECTOR BIMETALICO	200	UN	R\$	7,03
174	CONECTOR P/ HASTE TERRA	100	UN	R\$	6,42
175	CONECTOR PERFURANTE 10A 70MM	300	UN	R\$	19,10
176	CONECTOR PERFURANTE 10A 95MM	400	UN	R\$	19,10
177	CONECTOR PERFURANTE 16 120MM	200	UN		
178	CONTATOR 25 AMPERES TRIPOLAR	100	UN		
179	CONTATOR 3X40A	100	UN		
180	CONTATOR TRIPOLAR 40A	150	UN		
181	CORANTE LÍQUIDO P/ TINTA (BISNAGA) 50 ML – DIVERSAS CORES	600	UN	R\$	6,26
182	CORDA P/ VARAL C/ 20 MTS	100	UN		
183	CORRENTE 4MM	200	MT	R\$	53,04
184	CORTADEIRA C/ CABO	50	UN	R\$	83,36
185	CUMIEIRA 4MM	300	UN	R\$	23,33
186	CUMIEIRA 5MM	300	UN	R\$	69,43
187	CURVA ESGOTO CURTA 90 X 100 MM	50	UN	R\$	77,29
188	CURVA ESGOTO LONGA 90 X 0.75 MM	50	UN	R\$	17,52
189	CURVA SOLDAVEL 40MM	50	UN	R\$	15,90
190	CURVA SOLDAVEL 90 X 25MM	100	UN	R\$	9,14

*Assinatura*  
104

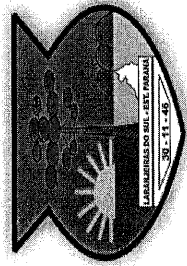

MUNICÍPIO DE LARANJEIRAS DO SUL

Estado do Paraná

Rua Expedicionário João Maria, 1020 – Centro – Cx.Postal 121 – 85.301-410

CNPJ: 76.205.970/0001-95 Fone: (42) 3635-8100

<http://www.l.s.pr.gov.br>

191	CURVA SOLDAVEL 90 X 50MM	50	UN	R\$	29,00
192	DESEMPENADEIRA DE PLÁSTICO EMBORRACHADA 30CMX17CM	30	UN	R\$	21,09
193	DESEMPENADEIRA DE PLÁSTICO LISA P/ PINTURA 30CMX17CM	30	UN	R\$	21,09
194	DESENGRIPANTE SPRAY 300ML	50	TB	R\$	37,09
195	DESENTUPIDOR P/ VASO C/ CABO	15	UN	R\$	18,48
196	DISCO CORTE 09"	80	UN	R\$	11,96
197	DISCO DE CORTE DIAMANTADO SEGMENTADO CORTE SECO D350MM D25,4MM	50	UN	R\$	378,00
198	DISCO DE MAKITA P/ CERÂMICA	50	UN	R\$	58,60
199	DISCO DE MAKITA P/ MADEIRA	50	UN	R\$	30,00
200	DISCO DE MAKITA P/ PORCELANATO	50	UN	R\$	46,08
201	DISJUNTOR TRIFÁSICO 40A	100	UN	R\$	59,36
202	DISJUNTOR BIFÁSICO 20A	100	UN	R\$	46,25
203	DISJUNTOR BIFÁSICO 50A	40	UN	R\$	46,25
204	DISJUNTOR DIN TRIFÁSICO 32A	100	UN	R\$	45,18
205	DISJUNTOR MONO 16A	150	UN	R\$	11,04
206	DISJUNTOR MONO 25A	150	UN	R\$	13,16
207	DISJUNTOR MONO 32A	150	UN	R\$	13,05
208	DISJUNTOR MONO 40A	150	UN	R\$	15,51
209	DISJUNTOR NEMA TRIFÁSICO 100A	50	UN	R\$	121,02
210	DISJUNTOR NEMA TRIFÁSICO 50A	100	UN	R\$	56,62

*Assinatura*  
103

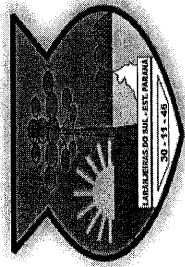

MUNICÍPIO DE LARANJEIRAS DO SUL

Estado do Paraná

Rua Expedicionário João Maria, 1020 – Centro – Cx.Postal 121 – 85.301-410

CNPJ: 76.205.970/0001-95 Fone: (42) 3635-8100

<http://www.ls.pr.gov.br>

211	DISJUNTOR TRIFÁSICO 50A DIN	100	UN	R\$	31,00
212	DOBRADIÇA POLIDA 3.1/2"	40	PAR	R\$	19,49
213	DOBRADIÇA POLIDA 3"	40	PAR	R\$	17,29
214	EMENDA P/ MANG 1	50	UN	R\$	3,39
215	ENGATE FLEXÍVEL 50CM	50	UN	R\$	11,92
216	ENGATE FLEXÍVEL DE PVC 40 CM	50	UN	R\$	12,42
217	ENGATE FLEXÍVEL PVC 30 CM	50	UN	R\$	4,72
218	ENXADA C/ CABO	50	UN	R\$	82,56
219	ESCADA 7 DEGRAUS	4	UN	R\$	265,17
220	ESCADA 7 DEGRAUS MULTIFUNCIONAL EM ALUMINIO	4	UN	R\$	526,26
221	ESCADA FIBRA DE VIDRO 4,20 X 7,20	1	UN		
222	ESPATULA DE AÇO 2"	40	UN	R\$	19,52
223	ESPATULA DE SILICONE	40	UN	R\$	3,61
224	ESPELHO DE MADEIRA MOLDURADO 20 CM	1.000	MT	R\$	32,40
225	FACÃO N° 16 C/ BAINHA	20	UN	R\$	43,67
226	FECHADURA BOLA CROM EXT	50	UN	R\$	69,63
227	FECHADURA BOLA CROM INT	100	UN	R\$	78,44
228	FECHADURA EXTERNA	50	UN	R\$	78,24
229	FECHADURA INTERNA	80	UN	R\$	60,21
230	FERRO CA50 10:00MM 3/8 C/ 12 METROS	900	BR	R\$	105,78
231	FERRO CA50 12:50MM ½ C/ 12 METROS	500	BR	R\$	157,24
232	FERRO CA50 16:00MM 5/8 C/ 12 METROS	500	BR	R\$	243,53

*Assinatura*

100

00

00

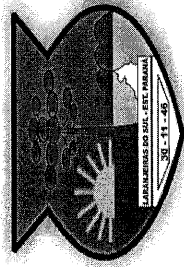

MUNICÍPIO DE LARANJEIRAS DO SUL

Estado do Paraná

Rua Expedicionário João Maria, 1020 – Centro – Cx.Postal 121 – 85.301-410

CNPJ: 76.205.970/0001-95 Fone: (42) 3635-8100

<http://www.ls.pr.gov.br>

233	FERRO CA50 6:30MM ¼ C/ 12 METROS	1.000	BR	R\$	45,18
234	FERRO CA50 8:00MM 5/16 C/ 12 METROS	800	BR	R\$	69,36
235	FERRO CA60 4.20MM ½ C/ 12 METROS	1.000	BR	R\$	23,40
236	FIO FLEXIVEL 1,0 MM2	2.000	MT		
237	FIO FLEXIVEL 1,5 MM2	2.000	MT	R\$	2,06
238	FIO FLEXIVEL 2,5 MM2	2.000	MT	R\$	3,54
239	FIO FLEXIVEL 4,0MM2	1.000	MT	R\$	5,82
240	FIO FLEXIVEL 6 MM2	1.000	MT	R\$	8,10
241	FIO FLEXIVEL 10MM	600	MT	R\$	15,03
242	FIO PARA ROÇADEIRA 2,5MM	1.000	MT	R\$	0,51
243	FIO PARALELO (2X1,5)MM	1.000	MT	R\$	4,05
244	FIO PARALELO (2X2,5)MM	2.000	MT	R\$	7,64
245	FIO PARALELO (2X4)MM	2.000	MT	R\$	10,20
246	FITA MULTIUSO ADESIVA 10CM C/10 METROS.	65	RL	R\$	113,30
247	FITA ALTA FUSÃO 19MMX10 METROS	25	UN	R\$	28,37
248	FITA ALUMINIZADA AUTO ADESIVA DE 10CM C/ 10 METROS PARA COBERTURA ( V	50	RL	R\$	23,89
249	FITA AUTO FUSÃO 10 METROS	100	UN	R\$	28,37
250	FITA CREPE 48 MM – 50 METROS	100	UN	R\$	16,41
251	FITA DUPLA FACE DE 12MM 3 METROS	100	RL	R\$	19,35
252	FITA ISOLANTE 10 METROS	400	UN	R\$	6,49
253	FITA ISOLANTE 20 METROS	100	RL	R\$	10,04

*Assinatura*  
107

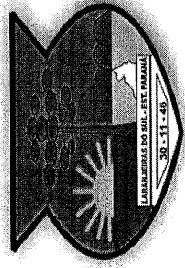

MUNICÍPIO DE LARANJEIRAS DO SUL

Estado do Paraná

Rua Expedicionário João Maria, 1020 – Centro – Cx.Postal 121 – 85.301-410

CNPJ: 76.205.970/0001-95 Fone: (42) 3635-8100

<http://www.ls.pr.gov.br>

254	FITA ISOLANTE 50 METROS	100	UN	R\$	28,70
255	FITA PARA DEMARCAÇÃO / ISOLAMENTO AMARELA E PRETA C/100 MTS	500	RL	R\$	50,54
256	FITA VEDA ROSCA 10 M	200	RL	R\$	5,74
257	FITA VEDA ROSCA 25 M	100	RL	R\$	12,33
258	FLANGE 1 X1/4	50	UN	R\$	22,00
259	FONTE CHAVEADA 12V ENT.BIV	30	UN		
260	FORRO PVC 100 X 8.0 MM	2.000	M²	R\$	29,97
261	FUNDO PREPARADOR BASE ÁGUA 18,0 LT	200	UN	R\$	404,76
262	GLOBO DE PROTEÇÃO REPUBLICANO	100	UN		
263	GRAFIATO BRANCO 25KG	50	UN	R\$	98,26
264	GRAMPO MIGUELÃO	100	PCT	R\$	4,06
265	GUIA PARA FIAÇÃO ELÉTRICA	5	UN	R\$	96,47
266	HASTE TERRA	150	UN	R\$	39,13
267	IGNITOR	500	UN	R\$	35,00
268	IMPERMEABILIZANTE PARA CONCRETO E ARGAMASSA 3,6LTS	150	UN	R\$	67,05
269	IMPERMEABILIZANTE PARA PAREDE BRANCA – MIN. 18 LTS	150	UN	R\$	494,65
270	INTERRUPTOR 1 TECLA COM TOMADA	250	UN	R\$	21,95
271	INTERRUPTOR 1 TECLA EMBUTIR	250	UN	R\$	9,03
272	INTERRUPTOR 2 TECLADAS COM TOMADA	250	UN	R\$	38,93
273	INTERRUPTOR 2 TECLAS EMBUTIR	250	UN	R\$	25,67
274	INTERRUPTOR 3 TECLAS EMBUTIR	250	UN	R\$	35,33

*Adm - M - 00*



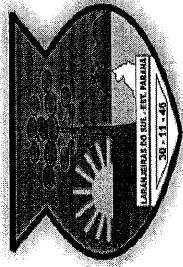

MUNICÍPIO DE LARANJEIRAS DO SUL

Estado do Paraná

Rua Expedicionário João Maria, 1020 – Centro – Cx.Postal 121 – 85.301-410

CNPJ: 76.205.970/0001-95 Fone: (42) 3635-8100

<http://www.ls.pr.gov.br>

275	INTERRUPTOR COM TOMADA SISTEMA X	100	UN	R\$	23,56
276	INTERRUPTOR DUPLO SISTEMA X	100	UN	R\$	23,56
277	INTERRUPTOR PARALELO 1 TECLA EMBUTIR	250	UN	R\$	25,68
278	INTERRUPTOR PARALELO 2 TECLAS EMBUTIR	250	UN	R\$	29,68
279	INTERRUPTOR SISTEMA X	150	UN	R\$	12,35
280	JOELHO ESGOTO 45X040 MM	50	UN	R\$	4,10
281	JOELHO ESGOTO 45X050 MM	50	UN	R\$	7,11
282	JOELHO ESGOTO 45X100MM	50	UN	R\$	15,83
283	JOELHO ESGOTO 45X150MM	50	UN	R\$	121,11
284	JOELHO ESGOTO 90X100MM	55	UN	R\$	14,94
285	JOELHO ESGOTO 90X150MM	100	UN	R\$	112,97
286	JOELHO ESGOTO 90X50MM	50	UN	R\$	4,99
287	JOELHO ESGOTO 90X75MM	50	UN	R\$	12,27
288	JOELHO ESGOTO C/ VISITA 90X100/50	50	UN	R\$	26,26
289	JOELHO INT P/MANG 1/2	65	UN	R\$	2,66
290	JOELHO INT P/MANG 3/4	100	UN	R\$	2,72
291	JOELHO ROSC 90 X 1/2	100	UN	R\$	3,17
292	JOELHO ROSC 90 X 3/4	100	UN	R\$	3,45
293	JOELHO SOLD BUCHA LATAO 25X3/4	100	UN	R\$	12,11
294	JOELHO SOLD BUCHA LATAO 25 X 1/2	100	UN	R\$	11,31
295	JOELHO SOLD C/ ROSCA 25 X 1/2	100	UN	R\$	1,87
296	JOELHO SOLD C/ ROSCA 25 X 3/4	100	UN	R\$	1,39

*Assinatura*  
11/05/00

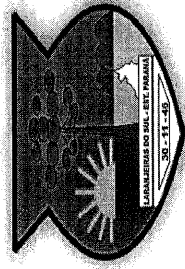

MUNICÍPIO DE LARANJEIRAS DO SUL

Estado do Paraná

Rua Expedicionário João Maria, 1020 – Centro – Cx.Postal 121 – 85.301-410

CNPJ: 76.205.970/0001-95 Fone: (42) 3635-8100

<http://www.ls.pr.gov.br>

297	JOELHO SOLDÁVEL 25MM	100	UN	R\$	1,71
298	JOGO DE CHAVE COMBINADA	5	UN		
299	JOGO DE GUARNIÇÕES PARA PORTA DE MADEIRA LARGURA DE 7 A 11 CM	100	CJ	R\$	104,41
300	JOGO DE SERRA COPOS	20	UN	R\$	42,06
301	JUNÇÃO ESGOTO 100MM	50	UN	R\$	42,27
302	JUNÇÃO ESGOTO 50MM	30	UN	R\$	14,23
303	KIT PARA CAIXA ACOPLADA	20	UN	R\$	160,31
304	KIT PONTEIRO E TALHADEIRA	30	UN	R\$	75,00
305	LAMBRILO P/ DIVISORIA EM MADEIRA	500	MT		
306	LAMBRILO P/ FORRO MADEIRA PINUS	1.000	M²		
307	LÂMPADA DE LED 20W	800	UN	R\$	28,47
308	LÂMPADA DE LED 65W	800	UN	R\$	86,72
309	LÂMPADA LED 25W	600	UN	R\$	44,40
310	LÂMPADA LED (BULBO) 8.5 W	600	UN	R\$	12,24
311	LÂMPADA LED 15W	400	UN	R\$	17,12
312	LÂMPADA LED 16W	500	UN	R\$	17,12
313	LÂMPADA LED 18W	400	UN	R\$	31,17
314	LÂMPADA LED 30W	400	UN	R\$	44,40
315	LÂMPADA LED 40W	400	UN	R\$	86,72
316	LÂMPADA LED TUBULAR	500	UN	R\$	35,52
317	LÂMPADA VAPOR METÁLICO 400W	800	UN		

*Amir M. - 110*

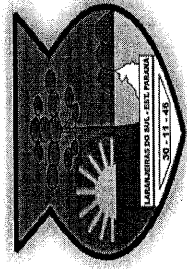

MUNICÍPIO DE LARANJEIRAS DO SUL

Estado do Paraná

Rua Expedicionário João Maria, 1020 – Centro – Cx. Postal 121 – 85.301-410

CNPJ: 76.205.970/0001-95 Fone: (42) 3635-8100

<http://www.ls.pr.gov.br>

318	LÂMPADA VAPOR SODIO 70W	800	UN		
319	LANTERNA RECARREGAVEL PROFISSIONAL	30	UN	R\$	81,84
320	LINHA DE NYLON N° 100	50	RL	R\$	28,66
321	LIXA D'ÁGUA 100	200	UN	R\$	2,41
322	LIXA D'ÁGUA 220	100	UN	R\$	1,84
323	LIXA D'ÁGUA 80	100	UN	R\$	2,11
324	LIXA DE FERRO 100	100	UN	R\$	3,30
325	LIXA DE FERRO 220	100	UN	R\$	3,31
326	LIXA DE FERRO 50	150	UN	R\$	2,76
327	LIXA DE MADEIRA 100	150	UN	R\$	3,31
328	LIXA DE MASSA 120	150	UN	R\$	0,98
329	LIXA DE MASSA 180	150	UN	R\$	0,99
330	LIXA DE MASSA 80	250	UN	R\$	0,95
331	LONA PLÁSTICA PRETA 150 MICRAS C/ 4MT LAGURA	2.000	MT	R\$	9,88
332	LONA PLÁSTICA PRETA 150 MICRAS C/ 6MT LAGURA	600	MT	R\$	17,82
333	LONA PLÁSTICA PRETA 150 MICRAS C/ 8MT LAGURA	300	MT	R\$	19,76
334	LUMINÁRIA DE EMERGÊNCIA	150	UN	R\$	34,97
335	LUMINARIA PUBLICA LED 100W	150	UN		
336	LUMINARIA PUBLICA LED 150W	150	UN		
337	LUVA DE VAQUETA	400	PAR		
338	LUVA BORRACHA FORRADA	100	PAR	R\$	41,00
339	LUVA DE BAIXA TENSÃO 500V	6	PAR		

*Assinatura*

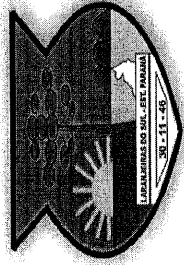

MUNICÍPIO DE LARANJEIRAS DO SUL

Estado do Paraná

Rua Expedicionário João Maria, 1020 – Centro – Cx.Postal 121 – 85.301-410

CNPJ: 76.205.970/0001-95 Fone: (42) 3635-8100

<http://www.ls.pr.gov.br>

340	LUVA DE CORRER 20MM	30	UN		
341	LUVA DE CORRER 25MM	100	UN	R\$	27,54
342	LUVA DE CORRER 32MM	30	UN	R\$	26,27
343	LUVA DE CORRER 40MM	50	UN	R\$	23,37
344	LUVA DE CORRER 50MM	50	UN	R\$	24,45
345	LUVA DE CORRER 60MM	50	UN	R\$	37,50
346	LUVA DE CORRER 75MM	50	UN	R\$	77,68
347	LUVA ESGOTO SIMPLES 150MM	50	UN	R\$	61,51
348	LUVA ESGOTO SIMPLES 40MM	50	UN	R\$	1,34
349	LUVA ESGOTO SIMPLES 50MM	50	UN	R\$	6,24
350	LUVA SOBREPOR	50	UN		
351	LUVA SOLD BUCHA LATAO 20MM	50	UN	R\$	10,11
352	LUVA SOLD BUCHA LATAO 25X1/2	80	UN	R\$	9,43
353	LUVA SOLD BUCHA LATAO 25X3/4	50	UN	R\$	15,96
354	LUVA SOLD C/ ROSCA 25 X 1/2	150	UN	R\$	5,08
355	LUVA SOLD C/ ROSCA 25 X 3/4	120	UN	R\$	5,08
356	LUVA SOLD C/ ROSCA 50 X 1.1/2	120	UN	R\$	34,41
357	LUVA SOLD AVEL 25MM	100	UN	R\$	1,68
358	LUVA SOLD AVEL 32MM	100	UN	R\$	4,12
359	LUVA SOLD AVEL 40MM	50	UN	R\$	9,57
360	LUVA SOLD AVEL 50MM	100	UN	R\$	9,16
361	MADEIRA 2"X2" PINUS	600	MT	R\$	6,53

*Amor* 12

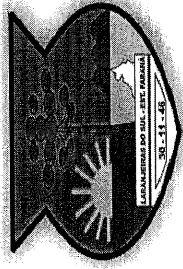

MUNICÍPIO DE LARANJEIRAS DO SUL

Estado do Paraná

Rua Expedicionário João Maria, 1020 – Centro – Cx.Postal 121 – 85.301-410

CNPJ: 76.205.970/0001-95 Fone: (42) 3635-8100

<http://www.la.pr.gov.br>

362	MADEIRA 2"X4" PINUS	500	MT	R\$	12,38
363	MADEIRA P/ ASSOALHO 1X4	200	MT	R\$	60,60
364	MADEIRA QUADRADA 2X4	500	MT	R\$	18,00
365	MANGUEIRA 2"	150	MT	R\$	12,45
366	MANGUEIRA 1 1/2"	150	MT	R\$	7,73
367	MANGUEIRA SILICONADA TRANÇADA P/ JARDIM DE 1/2 POLEGADA LARANJA	600	MT	R\$	6,47
368	MANTA P/ DRENAGEM 25X1M	1.000	M <sup>2</sup>		
369	MANTA TÉRMICA PARA TELHADO	1.000	M <sup>2</sup>	R\$	6,48
370	MARRETA DE 2KG C/CABO	20	UN	R\$	104,00
371	MARRETA 5KG C/ CABO	10	UN	R\$	260,00
372	MARRETA DE 1KG C/CABO	20	UN	R\$	52,00
373	MARTELO C/ CABO	30	UN	R\$	52,42
374	MASSA ACRILICA 18,00 LTS	150	UN	R\$	281,30
375	MASSA CORR. PVA 18,0 LTS	150	UN	R\$	165,38
376	MASSA FINA 18KG	200	SC	R\$	18,57
377	MEIA CANA MOLDURA PVC	100	UN	R\$	48,42
378	MIOLO PARA FECHADURA UNIVERSAL	50	UN	R\$	32,58
379	MODULO LED PARA SEMÁFORO	60	UN		
380	MODULO RELE 4 CANAIS ARDUINO	50	UN		
381	NIPEL ROSC 1.1/2"	50	UN	R\$	4,32
382	NÍVEL DE MÃO	50	UN	R\$	40,36

*Assinatura*

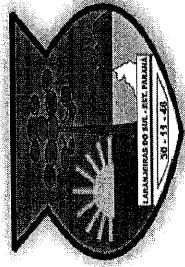

MUNICÍPIO DE LARANJEIRAS DO SUL

Estado do Paraná

Rua Expedicionário João Maria, 1020 – Centro – Cx.Postal 121 – 85.301-410

CNPJ: 76.205.970/0001-95 Fone: (42) 3635-8100

<http://www.ls.pr.gov.br>

383	ÓCULOS DE PROTEÇÃO INCOLOR	50	UN	R\$	9,04
384	PÁ DE AÇO C/ CABO	50	UN	R\$	60,29
385	PADRÃO ENERGIA 2X50A	10	UN	R\$	1.900,00
386	PADRÃO ENERGIA 3X100A	5	UN	R\$	4.200,00
387	PADRÃO ENERGIA 3X150A	5	UN	R\$	7.450,00
388	PADRÃO ENERGIA 3X200A	3	UN	R\$	9.900,00
389	PADRÃO ENERGIA 3X50A	10	UN	R\$	2.000,00
390	PADRÃO ENERGIA 3X80A	10	UN	R\$	3.500,00
391	PARAFUSO 5/16"X 110 TELHA COMPL.	500	UN	R\$	1,31
392	PARAFUSO AUTO BROCANTE	300	UN	R\$	1,94
393	PARAFUSO COM BUCHA 10 MM	500	UN	R\$	1,19
394	PARAFUSO COM BUCHA 12 MM	300	UN	R\$	1,39
395	PARAFUSO COM BUCHA 6 MM	500	UN	R\$	1,03
396	PARAFUSO COM BUCHA 8 MM	500	UN	R\$	1,15
397	PARAFUSO P/ VASO BUCHA 10 MM	100	UN	R\$	2,99
398	PARAFUSO PARABOLT 10MM	300	UN	R\$	5,80
399	PARAFUSO PARABOLT 12MM	300	UN	R\$	9,25
400	PARAFUSO PARABOLT 8MM	300	UN	R\$	5,35
401	PARAFUSO TELHEIRO 1KG	150	PCT	R\$	131,00
402	PARAFUSO TIPO MÁQUINA 250MM	100	UN	R\$	25,00
403	PARAFUSO TIPO MÁQUINA 300MM	300	UN	R\$	36,00
404	PARAFUSO TIPO MÁQUINA 500MM	300	UN	R\$	44,00

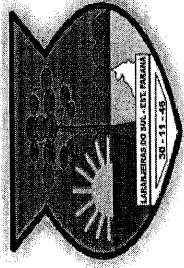

MUNICÍPIO DE LARANJEIRAS DO SUL

Estado do Paraná

Rua Expedicionário João Maria, 1020 – Centro – Cx.Postal 121 – 85.301-410

CNPJ: 76.205.970/0001-95 Fone: (42) 3635-8100

<http://www.ls.pr.gov.br>

405	PAREDE REVESTIMENTO CERAMICA 1ª QUALIDADE	800	M²	R\$	31,56
406	PAREDE REVESTIMENTO PORCELANATO 1ª QUALIDADE	800	M²	R\$	87,68
407	PERFIL P/ FORRO PVC	600	MT	R\$	41,76
408	PICARETA C/ CABO	10	UN	R\$	160,33
409	PINCEL 1"	50	UN	R\$	4,42
410	PINCEL 2"	100	UN	R\$	6,96
411	PINCEL 3"	100	UN	R\$	13,71
412	PINCEL 4"	50	UN	R\$	15,73
413	PISO CERÂMICO ANTIDERRAPANTE	1.000	MT	R\$	36,51
414	PISO DE REVESTIMENTO CERÂMICO 1º QUALIDADE	800	M²	R\$	31,30
415	PLUG FÊMEA 10APREGO 17	100	UN	R\$	6,36
416	PLUG FÊMEA 20A	100	UN	R\$	7,42
417	PLUG MACHO 10A	100	UN	R\$	6,15
418	PLUG MACHO 20A	100	UN	R\$	11,30
419	PNEU P/ CARRINHO DE MÃO 3,25	30	UN	R\$	71,88
420	PORCA 300MM	600	UN	R\$	1,36
421	PORCA 500MM	600	UN	R\$	1,73
422	PORCELANATO PISO 1ª QUALIDADE	800	M²	R\$	87,68
423	PORCELANATO SLIM 2 MM 1ª QUALIDADE	600	M²	R\$	87,19
424	PORTA ALMOFADA CEDRINHO EXT	50	UN	R\$	729,41
425	PORTA CHAPEADA 0,60X2,10	60	UN	R\$	148,49
426	PORTA MADEIRA DE QUALIDADE EXTERNA MACIÇA	20	UN	R\$	729,41

*Assinatura*



MUNICÍPIO DE LARANJEIRAS DO SUL

Estado do Paraná

Rua Expedicionário João Maria, 1020 – Centro – Cx.Postal 121 – 85.301-410

CNPJ: 76.205.970/0001-95 Fone: (42) 3635-8100

<http://www.ls.pr.gov.br>

427	PORTA MADEIRA INT 0.7 X 2.10	50	UN	R\$	209,95
428	PORTA MADEIRA INT 0.80 X 2.10	50	UN	R\$	209,95
429	PREGO 12X12	150	KG	R\$	40,77
430	PREGO 13X15	150	KG	R\$	32,52
431	PREGO 15X21	150	KG	R\$	34,11
432	PREGO 17X27	250	KG	R\$	28,02
433	PREGO 18X30	150	KG	R\$	26,71
434	PREGO 18X36	150	KG	R\$	29,63
435	PREGO 19X36	150	KG	R\$	23,05
436	PREGO DE AÇO 13X15 (PACOTE COM 100 UNIDADES)	100	UN	R\$	11,06
437	PREGO DE AÇO 17X27 (PACOTE COM 100 UNIDADES)	100	UN	R\$	25,98
438	PREGO MIGUELÃO PACOTE	100	PCT	R\$	4,06
439	PRUMO DE FACE	10	UN	R\$	42,87
440	QUADRADO DE COMANDO P/ POÇO ARTESIANO	5	UN		
441	QUEROSENE 1LT	50	UN		
442	RAMAL 4X20MM	2.000	MT		
443	RAMAL QUADRUPLIX 4X50MM	300	MT		
444	RASTELO DE PLASTICO COM CABO	50	UN	R\$	33,70
445	REATOR EXTERNOS C/ BASE 400W	400	UN		
446	REATOR INTERNO METÁLICO 400W	500	UN		
447	REATOR METÁLICO 250W COM BASE	160	UN		
448	REATOR SEM BASE 400W METÁLICO	150	UN		

*Assinatura*



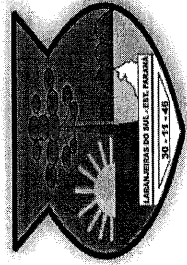

MUNICÍPIO DE LARANJEIRAS DO SUL

Estado do Paraná

Rua Expedicionário João Maria, 1020 – Centro – Cx.Postal 121 – 85.301-410

CNPJ: 76.205.970/0001-95 Fone: (42) 3635-8100

<http://www.ls.pr.gov.br>

449	REATOR SÓDIO 70W COM BASE	160	UN		
450	REDUÇÃO ESGOTO 100 X 50 MM	50	UN	R\$	16,85
451	REDUÇÃO ESGOTO 150 X 100 MM	50	UN	R\$	28,21
452	REDUÇÃO ESGOTO 50 X 40 MM	50	UN	R\$	3,07
453	REDUÇÃO ESGOTO 75 X 50 MM	50	UN	R\$	14,58
454	REFLETOR LED 100W	300	UN	R\$	222,77
455	REFLETOR LED 10W	100	UN	R\$	49,65
456	REFLETOR LED 150W	300	UN		
457	REFLETOR LED 15W	100	UN	R\$	72,42
458	REFLETOR LED 200W	300	UN		
459	REFLETOR LED 300W	300	UN		
460	REFLETOR LED 30W	100	UN	R\$	88,14
461	REFLETOR LED 400W	300	UN		
462	REFLETOR LED 50W	200	UN	R\$	112,20
463	REGISTRO 1400 1/2"	20	UN		
464	REGISTRO 1400 3/4"	20	UN		
465	REGISTRO BASE GAVETA 3/4"	50	UN	R\$	48,35
466	REGISTRO BASE GAVETA 1.1/2"	50	UN	R\$	117,88
467	REGISTRO BASE PRESSAO 3/4"	50	UN	R\$	53,80
468	REGISTRO DE CHUVEIRO PVC	30	UN	R\$	18,80
469	REGISTRO DE COMANDO 1 X 1/4	25	UN		
470	REGISTRO ESFERA VS 1.1/2	10	UN		

*Assinatura*

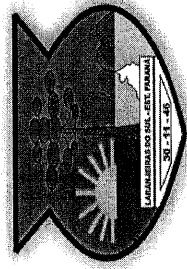

MUNICÍPIO DE LARANJEIRAS DO SUL

Estado do Paraná

Rua Expedicionário João Maria, 1020 – Centro – Cx.Postal 121 – 85.301-410

CNPJ: 76.205.970/0001-95 Fone: (42) 3635-8100

<http://www.ls.pr.gov.br>

471	REGISTRO ESFERA VS 1"	20	UN	R\$	48,00
472	REGISTRO ESFERA VS 25MM	20	UN	R\$	36,00
473	REGISTRO ESFERA VS 3/4	20	UN	R\$	36,00
474	REGISTRO ESFERA VS 32MM	10	UN	R\$	68,00
475	REGISTRO ESFERA VS 40MM	20	UN	R\$	79,00
476	REGISTRO ESFERA VS 50MM	20	UN	R\$	91,77
477	REGISTRO GAVETA 1/2"	20	UN	R\$	77,15
478	REGISTRO GAVETA 3/4"	20	UN	R\$	48,35
479	REGISTRO GAVETA 1 1/2"	20	UN	R\$	117,88
480	REGISTRO GAVETA 1"	20	UN	R\$	66,51
481	REGISTRO PRESSAO C 23 3/4"	20	UN	R\$	48,35
482	REJUNTE 1KG	300	PCT	R\$	6,35
483	REJUNTE EPÓXI COLORIDO	200	KG	R\$	40,32
484	REJUNTE SACO COM 1KG	150	KG	R\$	40,32
485	RELE 12/18	50	UN		
486	RELE DE SOBRECARGA 25A	50	UN		
487	RELE DE SOBRECARGA 32A	50	UN		
488	RELE FOTOELETRICO 220V	1.000	UN		
489	REPARO COMPLETO PARA VALVULA DUCOL	30	UN	R\$	76,11
490	REPARO DE VALVULA HIDRA 1/2	15	UN	R\$	62,84
491	REPARO PARA REGISTRO	15	UN	R\$	56,98
492	RESINA PARA TELHA 18LT	50	BL	R\$	604,92

*Handwritten signature*  
PMS - 18

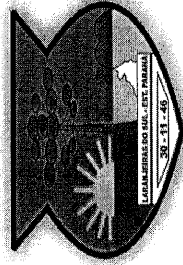

MUNICÍPIO DE LARANJEIRAS DO SUL

Estado do Paraná

Rua Expedicionário João Maria, 1020 – Centro – Cx.Postal 121 – 85.301-410

CNPJ: 76.205.970/0001-95 Fone: (42) 3635-8100

<http://www.ls.pr.gov.br>

493	REX COM ISOLADOR ROLDANA	50	UN		
494	RIPA 1X2 PINUS	3.000	MT	R\$	3,65
495	RIPA 1X4 PINUS	3.000	MT	R\$	7,25
496	RIPAS 1X2 PINHEIRO	3.000	MT	R\$	5,30
497	ROCADEIRA 1ª LINHA FS 160 1,4 KW	3	UN	R\$	1.593,45
498	ROCADEIRA 1ª LINHA FS 220 1,6 KW	3	UN	R\$	1.739,52
499	ROLO DE LÃ 9 CM	200	UN	R\$	12,36
500	ROLO ESPUMA C/ CABO 23 CM	200	UN	R\$	27,65
501	ROLO LA C/ CABO 18 CM	200	UN	R\$	9,36
502	ROLO LA S/ CABO SUPER 23 CM X 25MM	300	UN	R\$	73,04
503	ROLO PARA DEMARCAÇÃO.	200	UN	R\$	21,79
504	ROLO TEXTURA S/ CABO 23CM	100	UN	R\$	44,16
505	SELADOR ACRI 18L	100	GL	R\$	233,98
506	SELADOR ACRI PIGM 3600 ML	100	UN	R\$	62,43
507	SIFAO	50	UN	R\$	15,94
508	SIFAO SANFONADO 50 X 1.½	100	UN	R\$	15,94
509	SIFAO SANFONADO UNIVERSAL	100	UN	R\$	15,94
510	SIFÃO SONFONADO CURTO	50	UN	R\$	10,47
511	SIFÃO SONFONADO LONGO	50	UN	R\$	15,94
512	SIFÃO UNIVERSAL C/ MAIS DE 1,5 MT	100	UN		
513	SILICONE 50GR	100	TB	R\$	9,48
514	SILICONE 270G	200	UN	R\$	27,69

*Handwritten signature*  
13/09

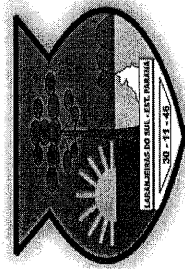

MUNICÍPIO DE LARANJEIRAS DO SUL

Estado do Paraná

Rua Expedicionário João Maria, 1020 – Centro – Cx.Postal 121 – 85.301-410

CNPJ: 76.205.970/0001-95 Fone: (42) 3635-8100

<http://www.ls.pr.gov.br>

515	SILICONE INCOLOR 280GR	100	UN	R\$	26,32
516	SILICONE POLIURETANO 280 ML	150	UN	R\$	34,48
517	SOLUÇÃO LIMPADORA 175 GR	50	UN	R\$	19,33
518	SOLVENTE 0,900 ML	100	UN	R\$	17,77
519	SOLVENTE 5 L	200	UN	R\$	87,24
520	SPOT BR/PR 02 LAMPADA LED 25 W	500	UN	R\$	31,84
521	SPUD PARA BACIA SIFONADA	100	UN	R\$	7,08
522	SUPORTE PAPEL HIGIENICO	80	UN	R\$	35,12
523	SUPORTE PAPEL TOALHA / BANHEIRO.	150	UN	R\$	38,33
524	SUPORTE SABONETE LIQUIDO MIN. 800 ML	100	UN	R\$	99,50
525	TABUA 1X6 PINUS	2.000	MT	R\$	7,07
526	TABUA DE PINUS 1X12"	800	MT	R\$	21,60
527	TABUA DE PINUS 1X8"	800	MT	R\$	12,19
528	TACHÃO REFLETIVO DE TRÂNSITO 25CM x 15CM H=5CM	600	UN	R\$	80,00
529	TALABARTE DE POSICIONAMENTO PARA CINTO PARAQUEDISTA	4	UN	R\$	220,00
530	TALABARTE TIPO Y C/ ABSORÇÃO MOSQUETÃO	4	UN	R\$	350,00
531	TAMPA CEGA 2X4	50	UN	R\$	6,03
532	TAMPA CEGA 4X4	20	UN	R\$	11,90
533	TAMPA DE RALO 100MM C/ FECHAMENTO C/ FECHADURA EM METAL	50	UN	R\$	11,15
534	TANQUE AZULEJADO C/ ESFREGADEIRA INOX DUPLO	10	UN	R\$	401,37
535	TANQUE PLÁSTICO BRANCO	20	UN	R\$	141,84

*Amir*  
1100

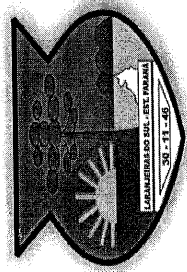

MUNICÍPIO DE LARANJEIRAS DO SUL

Estado do Paraná

Rua Expedicionário João Maria, 1020 – Centro – Cx.Postal 121 – 85.301-410

CNPJ: 76.205.970/0001-95 Fone: (42) 3635-8100

<http://www.ls.pr.gov.br>

536	TEE TRILHO ½"	30	UN		
537	TEE TRILHO ¾"	30	UN		
538	TEE ESGOTO 100MM	20	UN	R\$	22,38
539	TEE ESGOTO 150MM	10	UN	R\$	101,72
540	TEE ESGOTO 40MM	20	UN	R\$	6,50
541	TEE ESGOTO 50MM	50	UN	R\$	12,81
542	TEE ESGOTO 75MM	50	UN	R\$	13,80
544	TEE INT P/ MANG 1"	50	UN	R\$	8,46
545	TEE INT P/ MANG 3/4	50	UN	R\$	6,86
546	TEE SOLDAVEL 32 MM	100	UN	R\$	8,01
547	TEE SOLDAVEL 50 MM	80	UN	R\$	20,30
548	TEE SOLDAVEL 60 MM	40	UN	R\$	50,40
549	TEE SOLDAVEL C/ ROSCA 20 X 1/2	100	UN	R\$	1,24
550	TEE SOLDAVEL C/ROSCA 25 X ½"	100	UN	R\$	3,60
551	TEE SOLDAVEL C/ROSCA 25 X 3/4	100	UN	R\$	3,80
552	TEE SOLDAVEL RED 50 X 25	60	UN	R\$	20,03
553	TELA ALAMBRA DO SOLDADA FIO 2,3MM MALHA 5CMX15CM (25M X 1,00M)	10	UN	R\$	835,20
554	TELA ALAMBRA DO SOLDADA FIO 2,3MM MALHA 5CMX15CM (25M X 1,20M)	25	UN	R\$	1.002,24
555	TELA ALAMBRA DO SOLDADA FIO 2,3MM MALHA 5CMX15CM (25M X 1,50M)	25	UN	R\$	1.251,84

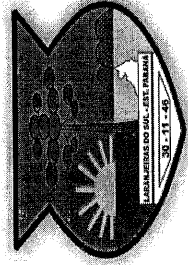

MUNICÍPIO DE LARANJEIRAS DO SUL

Estado do Paraná

Rua Expedicionário João Maria, 1020 – Centro – Cx.Postal 121 – 85.301-410

CNPJ: 76.205.970/0001-95 Fone: (42) 3635-8100

<http://www.ls.pr.gov.br>

556	TELA ALAMBRA DO SOLDADA FIO 2,3MM MALHA 5CMX15CM (25M X 1,80M)	15	UN	R\$	1.503,36
557	TELA ALAMBRA DO SOLDADA FIO 2,3MM MALHA 5CMX15CM (25M X 2,00M)	10	UN	R\$	1.670,40
558	TELA DE AÇO GALVANIZADO FIO 16, MALHA 70MM (25M X 1,8M)	20	UN		
559	TELHA CERÂMICA TOTAL	5.000	UN	R\$	3,32
560	TELHA DE BARRO – FRANCESA	10.000	UN	R\$	2,61
561	TELHAS DE FIBROCIMENTO S/ AMIANTO C/ 1,83 X 1,10 5MM	1.000	UN	R\$	55,31
562	TELHAS DE FIBROCIMENTO S/ AMIANTO C/ 2,44 X 1,80 5MM	1.000	UN	R\$	79,03
563	TELHAS DE FIBROCIMENTO S/ AMIANTO C/ 1,64 X 1,10 5MM	1.000	UN		
564	TELHAS DE FIBROCIMENTO S/ AMIANTO C/ 2,10 X 0,50 4MM	1.000	UN		
565	TEXTURA RUSTICA 25KG	100	UN	R\$	98,26
566	THINNER 5,0L	300	UN	R\$	65,56
567	THINNER EXTRA 0,900ML	400	UN	R\$	13,37
568	TIJOLO 1/2 TIJOLO	3.000	UN	R\$	1,04
569	TIJOLO 4 FUROS	10.000	UN		
570	TIJOLO 6 FUROS 09 X 14 X 19	100	MI	R\$	1.045,00
571	TIJOLO À VISTA	2.000	UN		
572	TIMER ELETRICO	10	UN	R\$	163,49

*Assinatura*  
123

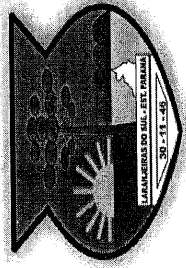

MUNICÍPIO DE LARANJEIRAS DO SUL

Estado do Paraná

Rua Expedicionário João Maria, 1020 – Centro – Cx.Postal 121 – 85.301-410

CNPJ: 76.205.970/0001-95 Fone: (42) 3635-8100

<http://www.ls.pr.gov.br>

574	TINTA ACR FOSCO 18L 1ª LINHA	500	UN	R\$	660,38
574	TINTA ACR FOSCO 3.600 ML 1ª LINHA	500	GL	R\$	154,54
575	TINTA ACR S/BRILHO 18L 1ª LINHA	500	UN	R\$	728,11
576	TINTA ACR S/BRILHO 3.600 ML 1ª LINHA	200	GL	R\$	207,88
577	TINTA ACRILICA A BASE DÁGUA 18 LTS	200	UN	R\$	694,12
578	TINTA AUTO REFLETIVA PARA SINALIZAÇÃO VIÁRIA COR AMARELA VIÁRIA COR AMARELA – BALDE ATENDENDO NBR 11862 E NBR 15438/06 18 LT -	150	BD	R\$	962,30
579	TINTA AUTO REFLETIVA PARA SINALIZAÇÃO VIÁRIA COR BRANCA BALDE ATENDENDO NBR 11862 E NBR 15438/06 18 LT	165	BD	R\$	962,30
580	TINTA AUTO REFLETIVA PARA SINALIZAÇÃO VIÁRIA COR PRETA – BALDE E NBR	50	BD	R\$	962,30
581	TINTA ESM SINT 3.600 ML 1ª LINHA	300	UN	R\$	225,00
582	TINTA LÁTEX 18L 1ª LINHA	500	UN	R\$	694,12
583	TINTA LÁTEX 3,6L 1ª LINHA	300	UN	R\$	207,88
584	TINTA OLEO 18L 1ª LINHA	500	UN	R\$	385,59
585	TINTA OLEO 3.600 ML 1ª LINHA	100	UN	R\$	83,70
586	TINTA PISO 18LT	100	UN	R\$	470,14
587	TINTA PISO 3.600 ML	100	UN	R\$	128,92
588	TINTA SPRAY VÁRIAS CORES 400 ML	300	UN	R\$	20,93
589	TOMADA DE SOBREPOR 10A	100	UN	R\$	16,99
590	TOMADA EMBUTIR SIMPLES 2X4	150	UN	R\$	13,99
591	TOMADA SISTEMA X	400	UN	R\$	16,99

*Assinatura*  
14.03.23

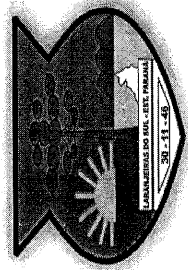

MUNICÍPIO DE LARANJEIRAS DO SUL

Estado do Paraná

Rua Expedicionário João Maria, 1020 – Centro – Cx.Postal 121 – 85.301-410

CNPJ: 76.205.970/0001-95 Fone: (42) 3635-8100

<http://www.la.pr.gov.br>

592	TOMADAS P/ CONDULETE	600	UN		
593	TORNEIRA DUPLA P/ TANQUE E MAQUINA	50	UN	R\$	124,53
594	TORNEIRA ELETRICA 127V	100	UN	R\$	188,57
595	TORNEIRA ELETRICA 220V	100	UN	R\$	188,57
596	TORNEIRA JARDIM ¾ METAL	100	UN	R\$	99,88
597	TORNEIRA P/ LAVATÓRIO DE PAREDE C/ REGULADOR DE TEMPO	30	UN	R\$	266,82
598	TORNEIRA PARA BEBEDOURO	30	UN		
599	TORNEIRA PIA C 23 ¾" GIRATORIA PLASTICO	30	UN	R\$	38,97
600	TORNEIRA PIA GIRATORIA ¾ INOX	50	UN	R\$	103,35
601	TORNEIRA PVC 15 CM ½"	20	UN	R\$	9,04
602	TORNEIRA PVC 15 CM ¾"	50	UN	R\$	9,04
603	TORNEIRA PVC JARDIM ¾"	50	UN	R\$	5,23
604	TORNEIRA PVC LAVATORIO ½"	40	UN	R\$	16,74
605	TRELIÇA 4,2 MM 4,2 X 4,2 C/ 12 METROS	200	BR		
606	TRELIÇA 6,0 MM 4,2 X 4,2 C/ 12 METROS	350	BR		
607	TRENA EMBORRACHADA	15	UN	R\$	67,31
608	TRENA EMBORRACHADA 5M	20	UN	R\$	35,60
609	TUBO DE LIGAÇÃO P/ VASO	70	UN	R\$	33,13
610	TUBO DESCARGA C/ JOELHO AZUL	20	UN	R\$	14,50
611	TUBO DESCARGA C/CURVA	20	UN	R\$	14,50
612	TUBO LIGAÇÃO C/ ANEL AJUSTÁVEL	20	UN	R\$	59,94

*Amor da - 04*



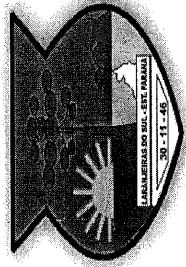

MUNICÍPIO DE LARANJEIRAS DO SUL

Estado do Paraná

Rua Expedicionário João Maria, 1020 – Centro – Cx.Postal 121 – 85.301-410

CNPJ: 76.205.970/0001-95 Fone: (42) 3635-8100

<http://www.ls.pr.gov.br>

613	TUBO PEAD 20MM - METRO	30	MT	
614	TUBO PEAD 25MM - METRO	30	MT	
615	TUBO PEAD 32MM - METRO	30	MT	
616	TUBOS DE LIGAÇÃO BLUKIT	20	UN	R\$ 59,94
617	VALVULA BASE DESCARGA 1.1/2"	15	UN	R\$ 188,75
618	VALVULA DE RETENÇÃO 1 ¼	10	UN	
619	VALVULA LAVATORIO CR	50	UN	R\$ 54,76
620	VALVULA P/PIA	50	UN	R\$ 29,59
621	VARAL DE CHÃO C/ABAS	20	UN	R\$ 178,79
622	VASO SANITÁRIO C/ CAIXA ACOPLADA COMPLETO	50	UN	R\$ 514,96
623	VASO SANITÁRIO COMUM	30	UN	R\$ 233,86
624	VASSOURA DE METAL P/ JARDIM	50	UN	R\$ 56,54
625	VASSOURA PLASTICA P/ JARDIM	60	UN	R\$ 33,70
626	VEDA CALHA TUBO 270G	50	UN	R\$ 19,03
630	VEDA ROSCA 10 MTS	100	RL	R\$ 5,74
631	VERNIZ 3,6 ML	100	GL	R\$ 190,39
632	VIDRO CANELADO 3MM	100	M²	
633	VIDRO INCOLOR 3MM	100	M²	
634	VISTA DE PORTA 5,5 cm	60	UN	
635	VISTA DE PORTA 7 cm	100	UN	R\$ 104,41

04 467 047/0001-10

ANTONIO CARLOS  
MARTELLI & CIA LTDA

RUA SETE DE SETEMBRO 2313

CENTRO

85 301-070 LARANJEIRAS DO SUL PR

14  
00  
01



MUNICÍPIO DE LARANJEIRAS DO SUL

Estado do Paraná

Rua João Maria, 1020 – Centro – Cx.Postal 121 – 85.301-410

CNPJ: 06.205.970/0001-95 Fone: (42) 3635-8100

<http://www.ls.pr.gov.br>

106

				ELETROLAR			
Nome do produto/serviço				Quant	Unid	preço unitario	
1	ABRAÇADEIRA DE NYLON 7,5X37CM C/100 (ENFORÇA GATO)	150	PCTE	R\$	40,29		
2	ABRAÇADEIRA TIPO "U" ½	200	UN	R\$	2,50		
3	ABRAÇADEIRA TIPO "U" 1	200	UN	R\$	3,00		
4	ABRAÇADEIRA TIPO D	200	UN	R\$	2,60		
5	ACABAMENTO P/ REGISTRO CR 1.1/2	50	UN	R\$	125,00		
6	ACABAMENTO P/ REGISTRO CR 3/4	30	UN	R\$	135,00		
7	ACABAMENTO P/ VALV STAND PLAST	50	UN	R\$	135,00		
8	ACABAMENTOS P/ VALVULA DESCARGA	50	UN	R\$	125,00		
9	ADAPTADOR ROSC P/ CAIXA 1.1/2	100	UN	R\$	79,00		
10	ADAPTADOR SOLDAVEL P/ CAIXA 32MM	120	UN	R\$	25,00		
11	ADAPTADOR SOLDAVEL P/ CAIXA D'ÁGUA 60MM	50	UN	R\$	45,00		
12	ADAPTADOR SOLDAVEL P/ CAIXA D'ÁGUA 75MM	50	UN	R\$	199,00		
13	ADESIVO P/ PVC 075 GR	150	UN	R\$	12,03		
14	ALÇA PREFORMADA	50	UN	R\$	8,00		
15	ALICATE AMPERIMETRO VOLTIMETRO	6	UN	R\$	120,00		
16	ALICATE DE CORTE PROFISSIONAL	15	UN	R\$	45,00		
17	ALICATE DE PRESSÃO	10	UN	R\$	75,00		
18	ALICATE UNIVERSAL	40	UN	R\$	85,00		
19	ANEL DE VEDAÇÃO VASO SANITÁRIO	80	UN	R\$	15,00		
20	ANEL VEDAÇÃO 100MM	20	UN	R\$	13,00		
21	ANEL VEDAÇÃO 50MM	50	UN	R\$	10,00		
22	ARAME FARPADO 1,6MM ROLO COM 500M	10	RL	R\$	680,00		
23	ARAME GALVANIZADO PARA CERCA(AMARRAÇÃO) Nº 18 DIÂMETRO NOMINAL 1,24MM	200	KG	R\$	30,00		
24	ARAME LISO 02 BWG DIAMETRO NOMINAL 2,77MM ROLO COM 1.000 MTS	50	RL	R\$	1.200,00		
25	ARAME LISO 04 BWG DIAMETRO NOMINAL DE 2,11MM ROLO COM 1.000 MTS	50	RL	R\$	1.350,00		
26	ARAME RECOZIDO 08 PARA ARMADURA	200	KG	R\$	25,00		
27	ARAME RECOZIDO 18 "	100	KG	R\$	30,00		
28	AREIA MEDIA - COTA EXCLUSIVA PARA ME , EPP E MEI	250	M³	R\$	199,00		
29	AREIA MEDIA - LIVRE CONCORRENCIA	750	M³	R\$	199,00		
30	ARGAMASSA AC-I	700	SC	R\$	13,00		
31	ARGAMASSA AC-II 20KG EXT	700	SC	R\$	35,00		
32	ARGAMASSA AC-III 20 KG EXT	700	SC	R\$	48,00		

CNPJ: 06.349.494/0001-09  
ELETROLAR LARANJEIRAS  
DO SUL LTCA ME - ME



33	ASSENTO SANITARIO NORMAL	150	UN	R\$	65,00
34	ASSENTO SANITARIO ALMOFADADO	100	UN	R\$	105,00
35	BACIA LAVATÓRIO BRANCO LOUÇA	30	UN	R\$	205,00
36	BACIA SIFONADA BRANCO	20	UN	R\$	272,00
37	BACIA SIFONADA P/CX ACOPL BRANCO	20	UN	R\$	275,00
38	BANDEJA P/ PINTURA	20	UN	R\$	14,00
39	BARRA DE APOIO PARA BANHEIRO ADAPTADO, TAMANHO 40CM.	20	UN	R\$	230,00
40	BARRA DE APOIO PARA BANHEIRO ADAPTADO, TAMANHO 60CM.	20	UN	R\$	280,00
41	BARRA SOLDABEL 40MM	50	BR	R\$	105,00
42	BARRICA TEXTURA 20 KG	500	UN		
43	BASE PARA RELE	40	UN	R\$	17,00
44	BETONEIRA 400 L. C/ MOTOR 20 CV 4P	2	UN	R\$	6.000,00
45	BOCAL E-27 PORCELANA	300	UN	R\$	7,50
46	BOCAL E-40 PORCELANA	200	UN	R\$	15,50
47	BOCAL PENDENTE	100	UN	R\$	8,50
48	BOIA P/CAIXA D'AGUA 1/2	30	UN	R\$	18,00
49	BOIA P/CAIXA D'AGUA 3/4	50	UN	R\$	18,00
50	BOIA VAZÃO TOTAL P/ CAIXA D'ÁGUA	30	UN	R\$	80,00
51	BOMBA 03 CV P/ POÇO ARTESIANO 24 ESTAGIOS	5	UN	R\$	5.900,00
52	BOMBA P/ CHAFARIZ 3 CV TRIFASICO 1 1/2	3	UN	R\$	2.800,00
53	BOMBA P/ PISCINA 5 CV TRIFASICA	1	UN	R\$	4.500,00
54	BOTA BORRACHA CANO CURTO NA COR BRANCA	50	PAR	R\$	68,00
55	BOTA DE BORRACHA CANO LONGO	20	PAR	R\$	75,00
56	BOTA DE TRABALHO, TIPO BOTINA COM ELÁSTICO	30	PAR	R\$	85,00
57	BROXA C/ CEPA PLÁSTICA, TAMANHO MÉDIA 160X58MM	30	UN	R\$	15,00
58	BUCHA 6MM COM PARAFUSO	300	UN	R\$	1,50
59	BUCHA RED SOLDABEL 25X20	40	UN	R\$	2,00
60	BUCHA RED SOLDABEL 32 X 25	30	UN	R\$	3,00
61	BUCHA RED SOLDABEL 40 X 32	20	UN	R\$	4,50
62	CABO FLEXIVEL 2X2.5 PP	500	MT	R\$	7,50
63	CABO FLEXIVEL 2X4 PP	200	MT	R\$	13,00
64	CABO FLEXÍVEL 750V 10 MM	500	MT	R\$	10,50
65	CABO FLEXÍVEL BIPOLAR 1,5 MM	800	MT	R\$	2,00
66	CABO FLEXÍVEL BIPOLAR 4 MM	800	MT	R\$	4,50
67	CABO FLEXÍVEL BIPOLAR 6 MM	800	MT	R\$	6,95
68	CABO FLEXIVEL BIPOLAR 750V 2,5 MM	800	MT	R\$	3,90
69	CABO FLEXÍVEL PP 3X10 MM	500	MT	R\$	35,00



70	CABO FLEXÍVEL PP 4X1,5 MM	500	MT	R\$	8,50
71	CABO FLEXÍVEL PP 4X10 MM	500	MT	R\$	40,00
72	CABO FLEXÍVEL PP 4X2,5 MM	500	MT	R\$	10,80
73	CABO FLEXÍVEL PP 4X4 MM	500	MT	R\$	20,50
74	CABO FLEXÍVEL PP 5X1,5 MM	500	MT	R\$	12,00
75	CABO FLEXÍVEL PP 5X2,5 MM	500	MT	R\$	13,50
76	CABO FLEXÍVEL PP 5X4,5 MM	500	MT	R\$	15,50
77	CABO FLEXÍVEL PP BIPOLAR 1,5 MM	800	MT	R\$	2,80
78	CABO FLEXÍVEL PP BIPOLAR 10 MM	800	MT	R\$	25,00
79	CABO FLEXÍVEL PP BIPOLAR 6 MM	800	MT	R\$	20,80
80	CABO PARA TELEFONE 3 PARES	150	MT	R\$	3,50
81	CABO PP 3 X 4	300	MT	R\$	20,50
82	CADEADO GRANDE 50MM	30	UN	R\$	55,00
83	CADEADO PEQUENO 35MM	50	UN	R\$	45,00
84	CADEADO PEQUENO 25MM	50	UN	R\$	35,00
85	CAIBRO DE MADEIRA 2X4" DE 4,00M PINUS	300	UN	R\$	16,50
86	CAIBRO DE MADEIRA 2X5" DE 4,00M PINUS	300	UN	R\$	18,50
87	CAIXA D'AGUA POLIETILENO 10000L	5	UN	R\$	5.800,00
88	CAIXA D'AGUA POLIETILENO 5000L	5	UN	R\$	3.600,00
89	CAIXA D'AGUA POLIETILENO 1000L	20	UN	R\$	850,00
90	CAIXA D'AGUA POLIETILENO 310L	20	UN	R\$	300,00
91	CAIXA D'AGUA POLIETILENO 500L	20	UN	R\$	350,00
92	CAIXA DE DESCARGA EXT.	100	UN	R\$	59,00
93	CAIXA DE PORTA 13 CM	20	UN	R\$	210,00
94	CAIXA DE PORTA 14 CM	20	UN	R\$	245,00
95	CAIXA DE PORTA 18 CM	20	UN	R\$	290,00
96	CAIXA DESC ACOPL BRANCO	20	UN	R\$	285,00
97	CAIXA DESC ACOPL CORES	15	UN	R\$	310,00
98	CAIXA MOFA 2X4	100	UN	R\$	3,50
99	CAIXA PARAFUSO P/ FORRO C/ 500	50	CX	R\$	18,50
100	CAIXA SIFONADA N.º 61 100X100X50/40	20	UN	R\$	35,00
101	CAIXA/PORTA C/1PR V.FINA 13CM	50	UN	R\$	280,00
102	CAL HIDRATADO 25 KG	800	SC	R\$	13,00
103	CAL LÍQUIDO 1 LITROS	100	UN	R\$	12,00
104	CAL LÍQUIDO 5 LITROS	100	UN	R\$	45,00
105	CAL PARA PINTURA C/5KG	800	SC	R\$	10,00
106	CAL VIRGEM 20 KG	300	SC	R\$	13,00
107	CANALETA PVC SISTEMA X COM FITA ADESIVA 20X10 MM	200	MT	R\$	16,00



108	CANALETAS PARA DIVISÓRIA EM MADEIRA	200	MT	R\$	3,50
109	CANIVETE MÉDIO	20	UN	R\$	85,00
110	CANO DE ESGOTO 100MM	480	MT	R\$	18,00
111	CANO DE ESGOTO 40MM	480	MT	R\$	8,00
112	CANO DE ESGOTO 50MM	360	MT	R\$	10,00
113	CANO PVC ÁGUA FRIA 20MM C/ 6 METROS	10	BR	R\$	25,00
114	CANO PVC ÁGUA FRIA 32MM C/ 6 METROS	25	BR	R\$	58,00
115	CANO PVC ÁGUA FRIA 40MM C/ 6 METROS	30	BR	R\$	105,00
116	CANO PVC ÁGUA FRIA 50MM C/ 6 METROS	25	BR	R\$	125,00
117	CANO PVC ÁGUA FRIA 60MM C/ 6 METROS	10	BR	R\$	135,00
118	CANO PVC ÁGUA FRIA 75MM C/ 6 METROS	10	BR	R\$	140,00
119	CANO PVC ESGOTO 100MM C/ 6 METROS	80	BR	R\$	95,00
120	CANO PVC ESGOTO 150MM C/ 6 METROS	20	BR	R\$	160,00
121	CANO PVC ESGOTO 200MM C/ 6 METROS	20	BR	R\$	220,00
122	CANO PVC ESGOTO 40MM C/ 6 METROS	30	BR	R\$	35,00
123	CANO PVC ESGOTO 50MM C/ 6 METROS	20	BR	R\$	75,00
125	CANO PVC ESGOTO 75MM C/ 6 METROS	20	BR	R\$	75,00
126	CANO SOLDAVEL 25MM	480	MT	R\$	4,50
127	CAPACITOR ELETROLITICO 20WF	300	UN	R\$	35,00
128	CARRETEL P/ FIO DE ROÇADEIRA STIHL	20	UN	R\$	165,00
129	CARRINHO DE MÃO C/ CAÇAMBA METÁLICA FUNDA DE 90L.	20	UN	R\$	290,00
130	CAVADEIRA ARTICULADA 2 CABOS	10	UN	R\$	85,00
131	CAVADEIRA SIMPLES 1 CABO	20	UN	R\$	45,00
132	CHAPA DE COMPENSADO	300	UN	R\$	110,00
133	CHAVE CATRACA	10	UN	R\$	95,00
134	CHAVE DE BOCA nº 10 e 11	5	UN	R\$	22,00
135	CHAVE DE BOCA nº 10 e 11	5	UN	R\$	22,00
136	CHAVE DE BOCA nº 12 e 13	5	UN	R\$	22,00
137	CHAVE DE BOCA nº 14 e 15	5	UN	R\$	22,00
138	CHAVE DE BOCA nº 16 e 17	5	UN	R\$	22,00
139	CHAVE DE BOCA nº 18 e 19	5	UN	R\$	22,00
140	CHAVE DE BOCA nº 20 e 21	5	UN	R\$	25,00
141	CHAVE DE FENDA	10	UN	R\$	18,00
142	CHAVE ESTRELA nº 10 e 11	5	UN	R\$	18,00
143	CHAVE ESTRELA nº 12 e 13	5	UN	R\$	18,00
144	CHAVE ESTRELA nº 14 e 15	5	UN	R\$	18,00
145	CHAVE ESTRELA nº 14 e 15	5	UN	R\$	25,00
146	CHAVE GRIFO 1 ¼	5	UN	R\$	140,00



147	CHAVE PARA VÁLVULA DUCOL	2	UN	R\$	125,00
148	CHAVE PHILLIPS	10	UN	R\$	18,00
149	CHUVEIRO ELÉTRICO DUCHA 127V 5.500W	50	UN	R\$	75,00
150	CHUVEIRO ELÉTRICO DUCHA 220V 5.500W	50	UN	R\$	75,00
151	CIMENTO NORMALIZADO SACO C/ 50KG	2.300	SC	R\$	40,00
152	CINTO PARAQUEDISTA	4	UN	R\$	250,00
153	COLA CONTATO 2,8 L	20	UN	R\$	110,00
154	COLA EPÓXI 1ª LINHA DO TIPO ADESIVO PROFISSIONAL, C/ 23G	100	UN	R\$	35,00
155	COLA PARA CANO SOLDAVEL 270GR	100	UN	R\$	29,00
156	COLUNA DE AÇO ARMADA 7X14 ¼ - 6,3MM C/6MT	50	UN	R\$	131,00
157	COLUNA DE AÇO ARMADA 7X14 3/8 - 10MM C/6MT	120	UN	R\$	245,00
158	COLUNA DE AÇO ARMADA 7X14 5/16 - 8MM C/6MT	120	UN	R\$	155,00
159	COLUNA DE AÇO ARMADA 7X17 3/8 - 10MM C/6MT	120	UN	R\$	245,00
160	COLUNA DE AÇO ARMADA 7X17 5/16 - 8MM C/6MT	120	UN	R\$	165,00
161	COLUNA DE AÇO ARMADA 7X20 3/8 - 10MM C/6MT	50	UN	R\$	255,00
162	COLUNA DE AÇO ARMADA 7X20 5/16 - 8MM C/6MT	50	UN	R\$	199,00
163	COLUNA DE AÇO ARMADA 7X25 3/8 - 10MM C/6MT	50	UN	R\$	245,00
164	COLUNA DE LAVATÓRIO BRANCO LOUÇA	50	UN	R\$	131,00
165	CONTATOR 32 A TRIPOLAR	100	UN	R\$	330,00
166	CONDUITE ¼	300	MT	R\$	4,00
167	CONDUITE ¼ BRANCO	200	MT	R\$	4,00
168	CONDUITE ¼ PRETO	200	MT	R\$	5,50
169	CONDUITE 1" BRANCO	200	MT	R\$	6,50
170	CONDUITE 1" PRETO	200	MT	R\$	7,00
171	CONDULETE	100	UN	R\$	5,50
172	CONDULETE BRANCO	600	UN	R\$	5,50
173	CONECTOR BIMETALICO	200	UN	R\$	7,50
174	CONECTOR P/ HASTE TERRA	100	UN	R\$	10,00
175	CONECTOR PERFURANTE 10A 70MM	300	UN	R\$	14,00
176	CONECTOR PERFURANTE 10A 95MM	400	UN	R\$	25,00
177	CONECTOR PERFURANTE 16 120MM	200	UN	R\$	25,00
178	CONTATOR 25 AMPERES TRIPOLAR	100	UN	R\$	300,00
179	CONTATOR 3X40A	100	UN	R\$	380,00
180	CONTATOR TRIPOLAR 40A	150	UN	R\$	380,00
181	CORANTE LÍQUIDO P/ TINTA (BISNAGA) 50 ML – DIVERSAS CORES	600	UN	R\$	5,50
182	CORDA P/ VARAL C/ 20 MTS	100	UN	R\$	6,00
183	CORRENTE 4MM	200	MT	R\$	16,00

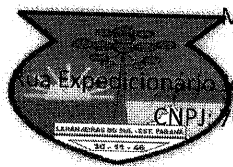

MUNICÍPIO DE LARANJEIRAS DO SUL

Estado do Paraná

Rua Expedicionário João Maria, 1020 – Centro – Cx. Postal 121 – 85.301-410

CNPJ 06.205.970/0001-95 Fone: (42) 3635-8100

<http://www.ls.pr.gov.br>

101

184	CORTADEIRA C/ CABO	50	UN	R\$	48,00
185	CUMIEIRA 4MM	300	UN	R\$	22,00
186	CUMIEIRA 5MM	300	UN	R\$	30,00
187	CURVA ESGOTO CURTA 90 X 100 MM	50	UN	R\$	18,00
188	CURVA ESGOTO LONGA 90 X 0.75 MM	50	UN	R\$	15,00
189	CURVA SOLDAVEL 40MM	50	UN	R\$	18,00
190	CURVA SOLDAVEL 90 X 25MM	100	UN	R\$	8,00
191	CURVA SOLDAVEL 90 X 50MM	50	UN	R\$	23,00
192	DESEMPENADEIRA DE PLÁSTICO EMBORRACHADA 30CMX17CM	30	UN	R\$	25,00
193	DESEMPENADEIRA DE PLÁSTICO LISA P/ PINTURA 30CMX17CM	30	UN	R\$	15,00
194	DESENGRIPANTE SPRAY 300ML	50	TB	R\$	15,00
195	DESENTUPIDOR P/ VASO C/ CABO	15	UN	R\$	15,00
196	DISCO CORTE 09"	80	UN	R\$	30,00
197	DISCO DE CORTE DIAMANTADO SEGMENTADO CORTE SECO D350MM D25,4MM	50	UN	R\$	360,00
198	DISCO DE MAKITA P/ CERÂMICA	50	UN	R\$	30,00
199	DISCO DE MAKITA P/ MADEIRA	50	UN	R\$	35,00
200	DISCO DE MAKITA P/ PORCELANATO	50	UN	R\$	40,00
201	DISJUNTOR TRIFÁSICO 40A	100	UN	R\$	55,00
202	DISJUNTOR BIFÁSICO 20A	100	UN	R\$	45,00
203	DISJUNTOR BIFÁSICO 50A	40	UN	R\$	55,00
204	DISJUNTOR DIN TRIFÁSICO 32A	100	UN	R\$	45,00
205	DISJUNTOR MONO 16A	150	UN	R\$	20,00
206	DISJUNTOR MONO 25A	150	UN	R\$	25,00
207	DISJUNTOR MONO 32A	150	UN	R\$	25,00
208	DISJUNTOR MONO 40A	150	UN	R\$	30,00
209	DISJUNTOR NEMA TRIFÁSICO 100A	50	UN	R\$	125,00
210	DISJUNTOR NEMA TRIFÁSICO 50A	100	UN	R\$	65,00
211	DISJUNTOR TRIFÁSICO 50A DIN	100	UN	R\$	65,00
212	DOBRADIÇA POLIDA 3.1/2"	40	PAR	R\$	10,50
213	DOBRADIÇA POLIDA 3"	40	PAR	R\$	16,00
214	EMENDA P/ MANG 1	50	UN	R\$	2,50
215	ENGATE FLEXIVEL 50CM	50	UN	R\$	15,00
216	ENGATE FLEXÍVEL DE PVC 40 CM	50	UN	R\$	15,00
217	ENGATE FLEXIVEL PVC 30 CM	50	UN	R\$	25,00
218	ENXADA C/ CABO	50	UN	R\$	55,00
219	ESCADA 7 DEGRAUS	4	UN	R\$	330,00

CNPJ: 06.349.494/0001-09  
ELETROPOLAR LARANJEIRAS  
DO SUL LTDA ME - ME



220	ESCADA 7 DEGRAUS MULTIFUNCIONAL EM ALUMINIO	4	UN	R\$	350,00
221	ESCADA FIBRA DE VIDRO 4,20 X 7,20	1	UN	R\$	2.300,00
222	ESPATULA DE AÇO 2"	40	UN	R\$	10,00
223	ESPATULA DE SILICONE	40	UN	R\$	10,00
224	ESPELHO DE MADEIRA MOLDURADO 20 CM	1.000	MT	R\$	25,00
225	FACÃO N° 16 C/ BAINHA	20	UN	R\$	35,00
226	FECHADURA BOLA CROM EXT	50	UN	R\$	85,00
227	FECHADURA BOLA CROM INT	100	UN	R\$	85,00
228	FECHADURA EXTERNA	50	UN	R\$	65,00
229	FECHADURA INTERNA	80	UN	R\$	65,00
230	FERRO CA50 10:00MM 3/8 C/ 12 METROS	900	BR	R\$	255,00
231	FERRO CA50 12:50MM 1/2 C/ 12 METROS	500	BR	R\$	275,00
232	FERRO CA50 16:00MM 5/8 C/ 12 METROS	500	BR	R\$	245,00
233	FERRO CA50 6:30MM 1/4 C/ 12 METROS	1.000	BR	R\$	245,00
234	FERRO CA50 8:00MM 5/16 C/ 12 METROS	800	BR	R\$	255,00
235	FERRO CA60 4.20MM 1/2 C/ 12 METROS	1.000	BR	R\$	145,00
236	FIO FLEXIVEL 1,0 MM2	2.000	MT	R\$	2,00
237	FIO FLEXIVEL 1,5 MM2	2.000	MT	R\$	2,30
238	FIO FLEXIVEL 2,5 MM2	2.000	MT	R\$	3,20
239	FIO FLEXIVEL 4,0MM2	1.000	MT	R\$	4,90
240	FIO FLEXIVEL 6 MM2	1.000	MT	R\$	6,95
241	FIO FLEXIVEL 10MM	600	MT	R\$	10,50
242	FIO PARA ROÇADEIRA 2,5MM	1.000	MT	R\$	1,50
243	FIO PARALELO (2X1,5)MM	1.000	MT	R\$	3,90
244	FIO PARALELO (2X2,5)MM	2.000	MT	R\$	4,90
245	FIO PARALELO (2X4)MM	2.000	MT	R\$	6,90
246	FITA MULTIUSO ADESIVA 10CM C/10 METROS.	65	RL	R\$	30,00
247	FITA ALTA FUSÃO 19MMX10 METROS	25	UN	R\$	35,00
248	FITA ALUMINIZADA AUTO ADESIVA DE 10CM C/ 10 METROS PARA COBERTURA ( V	50	RL	R\$	353,00
249	FITA AUTO FUSÃO 10 METROS	100	UN	R\$	20,00
250	FITA CREPE 48 MM – 50 METROS	100	UN	R\$	15,00
251	FITA DUPLA FACE DE 12MM 3 METROS	100	RL	R\$	30,00
252	FITA ISOLANTE 10 METROS	400	UN	R\$	7,00
253	FITA ISOLANTE 20 METROS	100	RL	R\$	10,00
254	FITA ISOLANTE 50 METROS	100	UN	R\$	15,00
255	FITA PARA DEMARCAÇÃO / ISOLAMENTO AMARELA E PRETA C/100 MTS	500	RL	R\$	22,00
256	FITA VEDA ROSCA 10 M	200	RL	R\$	5,00



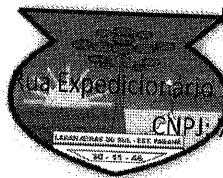

257	FITA VEDA ROSCA 25 M	100	RL	R\$	10,00
258	FLANGE 1 X1/4	50	UN	R\$	10,50
259	FONTE CHAVEADA 12V ENT.BIV	30	UN	R\$	490,00
260	FORRO PVC 100 X 8.0 MM	2.000	M²	R\$	22,00
261	FUNDO PREPARADOR BASE ÁGUA 18,0 LT	200	UN	R\$	240,00
262	GLOBO DE PROTEÇÃO REPUBLICANO	100	UN	R\$	260,00
263	GRAFIATO BRANCO 25KG	50	UN	R\$	85,00
264	GRAMPO MIGUELÃO	100	PCT	R\$	5,00
265	GUIA PARA FIAÇÃO ELÉTRICA	5	UN	R\$	25,00
266	HASTE TERRA	150	UN	R\$	53,00
267	IGNITOR	500	UN	R\$	15,00
268	IMPERMEABILIZANTE PARA CONCRETO E ARGAMASSA 3,6LTS	150	UN	R\$	150,00
269	IMPERMEABILIZANTE PARA PAREDE BRANCA – MIN. 18 LTS	150	UN	R\$	450,00
270	INTERRUPTOR 1 TECLA COM TOMADA	250	UN	R\$	15,00
271	INTERRUPTOR 1 TECLA EMBUTIR	250	UN	R\$	12,00
272	INTERRUPTOR 2 TECLADAS COM TOMADA	250	UN	R\$	18,00
273	INTERRUPTOR 2 TECLAS EMBUTIR	250	UN	R\$	15,00
274	INTERRUPTOR 3 TECLAS EMBUTIR	250	UN	R\$	18,00
275	INTERRUPTOR COM TOMADA SISTEMA X	100	UN	R\$	15,00
276	INTERRUPTOR DUPLO SISTEMA X	100	UN	R\$	15,00
277	INTERRUPTOR PARALELO 1 TECLA EMBUTIR	250	UN	R\$	15,00
278	INTERRUPTOR PARALELO 2 TECLAS EMBUTIR	250	UN	R\$	15,00
279	INTERRUPTOR SISTEMA X	150	UN	R\$	12,00
280	JOELHO ESGOTO 45X040 MM	50	UN	R\$	25,00
281	JOELHO ESGOTO 45X050 MM	50	UN	R\$	25,00
282	JOELHO ESGOTO 45X100MM	50	UN	R\$	65,00
283	JOELHO ESGOTO 45X150MM	50	UN	R\$	65,00
284	JOELHO ESGOTO 90X100MM	55	UN	R\$	65,00
285	JOELHO ESGOTO 90X150MM	100	UN	R\$	65,00
286	JOELHO ESGOTO 90X50MM	50	UN	R\$	65,00
287	JOELHO ESGOTO 90X75MM	50	UN	R\$	65,00
288	JOELHO ESGOTO C/ VISITA 90X100/50	50	UN	R\$	60,00
289	JOELHO INT P/MANG 1/2	65	UN	R\$	2,50
290	JOELHO INT P/MANG 3/4	100	UN	R\$	3,50
291	JOELHO ROSC 90 X 1/2	100	UN	R\$	3,50
292	JOELHO ROSC 90 X 3/4	100	UN	R\$	3,50
293	JOELHO SOLD BUCHA LATAO 25X3/4	100	UN	R\$	13,00



294	JOELHO SOLD BUCHA LATAO 25 X 1/2	100	UN	R\$	12,00
295	JOELHO SOLD C/ ROSCA 25 X 1/2	100	UN	R\$	3,00
296	JOELHO SOLD C/ ROSCA 25 X 3/4	100	UN	R\$	3,00
297	JOELHO SOLDÁVEL 25MM	100	UN	R\$	3,00
298	JOGO DE CHAVE COMBINADA	5	UN	R\$	190,00
299	JOGO DE GUARNIÇÕES PARA PORTA DE MADEIRA LARGURA DE 7 A 11 CM	100	CJ	R\$	90,00
300	JOGO DE SERRA COPOS	20	UN	R\$	650,00
301	JUNÇÃO ESGOTO 100MM	50	UN	R\$	65,00
302	JUNÇÃO ESGOTO 50MM	30	UN	R\$	65,00
303	KIT PARA CAIXA ACOPLADA	20	UN	R\$	125,00
304	KIT PONTEIRO E TALHADEIRA	30	UN	R\$	140,00
305	LAMBRIL P/ DIVISORIA EM MADEIRA	500	MT	R\$	45,00
306	LAMBRIL P/ FORRO MADEIRA PINUS	1.000	M²	R\$	22,00
307	LÂMPADA DE LED 20W	800	UN	R\$	25,00
308	LÂMPADA DE LED 65W	800	UN	R\$	145,00
309	LÂMPADA LED 25W	600	UN	R\$	33,00
310	LÂMPADA LED (BULBO) 8.5 W	600	UN	R\$	10,50
311	LÂMPADA LED 15W	400	UN	R\$	14,00
312	LÂMPADA LED 16W	500	UN	R\$	15,00
313	LÂMPADA LED 18W	400	UN	R\$	20,50
314	LÂMPADA LED 30W	400	UN	R\$	40,00
315	LÂMPADA LED 40W	400	UN	R\$	45,00
316	LÂMPADA LED TUBULAR	500	UN	R\$	25,00
317	LÂMPADA VAPOR METÁLICO 400W	800	UN	R\$	55,00
318	LÂMPADA VAPOR SODIO 70W	800	UN	R\$	40,00
319	LANTERNA RECARREGAVEL PROFISSIONAL	30	UN	R\$	35,00
320	LINHA DE NYLON N° 100	50	RL	R\$	19,00
321	LIXA D'ÁGUA 100	200	UN	R\$	6,90
322	LIXA D'ÁGUA 220	100	UN	R\$	5,90
323	LIXA D'ÁGUA 80	100	UN	R\$	3,50
324	LIXA DE FERRO 100	100	UN	R\$	3,90
325	LIXA DE FERRO 220	100	UN	R\$	4,90
326	LIXA DE FERRO 50	150	UN	R\$	3,30
327	LIXA DE MADEIRA 100	150	UN	R\$	3,50
328	LIXA DE MASSA 120	150	UN	R\$	4,20
329	LIXA DE MASSA 180	150	UN	R\$	5,50
330	LIXA DE MASSA 80	250	UN	R\$	4,20



331	LONA PLÁSTICA PRETA 150 MICRAS C/ 4MT LAGURA	2.000	MT	R\$	8,00
332	LONA PLÁSTICA PRETA 150 MICRAS C/ 6MT LAGURA	600	MT	R\$	8,00
333	LONA PLÁSTICA PRETA 150 MICRAS C/ 8MT LAGURA	300	MT	R\$	8,00
334	LUMINÁRIA DE EMERGÊNCIA	150	UN	R\$	42,00
335	LUMINARIA PUBLICA LED 100W	150	UN	R\$	390,00
336	LUMINARIA PUBLICA LED 150W	150	UN	R\$	598,00
337	LUVA DE VAQUETA	400	PAR	R\$	35,00
338	LUVA BORRACHA FORRADA	100	PAR	R\$	25,00
339	LUVA DE BAIXA TENSÃO 500V	6	PAR	R\$	470,00
340	LUVA DE CORRER 20MM	30	UN	R\$	17,00
341	LUVA DE CORRER 25MM	100	UN	R\$	25,00
342	LUVA DE CORRER 32MM	30	UN	R\$	39,00
343	LUVA DE CORRER 40MM	50	UN	R\$	49,00
344	LUVA DE CORRER 50MM	50	UN	R\$	55,00
345	LUVA DE CORRER 60MM	50	UN	R\$	59,00
346	LUVA DE CORRER 75MM	50	UN	R\$	89,00
347	LUVA ESGOTO SIMPLES 150MM	50	UN	R\$	140,00
348	LUVA ESGOTO SIMPLES 40MM	50	UN	R\$	6,00
349	LUVA ESGOTO SIMPLES 50MM	50	UN	R\$	6,90
350	LUVA SOBREPOR	50	UN	R\$	45,00
351	LUVA SOLD BUCHA LATAO 20MM	50	UN	R\$	13,00
352	LUVA SOLD BUCHA LATAO 25X1/2	80	UN	R\$	16,99
353	LUVA SOLD BUCHA LATAO 25X3/4	50	UN	R\$	19,99
354	LUVA SOLD C/ ROSCA 25 X 1/2	150	UN	R\$	6,90
355	LUVA SOLD C/ ROSCA 25 X 3/4	120	UN	R\$	7,90
356	LUVA SOLD C/ ROSCA 50 X 1.1/2	120	UN	R\$	28,00
357	LUVA SOLDAVEL 25MM	100	UN	R\$	2,50
358	LUVA SOLDAVEL 32MM	100	UN	R\$	3,50
359	LUVA SOLDAVEL 40MM	50	UN	R\$	7,70
360	LUVA SOLDAVEL 50MM	100	UN	R\$	9,90
361	MADEIRA 2"X2" PINUS	600	MT	R\$	6,50
362	MADEIRA 2"X4" PINUS	500	MT	R\$	6,50
363	MADEIRA P/ ASSOALHO 1X4	200	MT		
364	MADEIRA QUADRADA 2X4	500	MT		
365	MANGUEIRA 2"	150	MT	R\$	9,80
366	MANGUEIRA 1 ½"	150	MT	R\$	6,84
367	MANGUEIRA SILICONADA TRANÇADA P/ JARDIM DE ½ POLEGADA LARANJA	600	MT	R\$	6,00
368	MANTA P/ DRENAGEM 25X1M	1.000	M²	R\$	9,99



369	MANTA TÉRMICA PARA TELHADO	1.000	M²		
370	MARRETA DE 2KG C/CABO	20	UN	R\$	98,00
371	MARRETA 5KG C/ CABO	10	UN	R\$	180,00
372	MARRETA DE 1KG C/CABO	20	UN	R\$	65,00
373	MARTELO C/ CABO	30	UN	R\$	59,00
374	MASSA ACRILICA 18,00 LTS	150	UN		
375	MASSA CORR. PVA 18,0 LTS	150	UN		
376	MASSA FINA 18KG	200	SC		
377	MEIA CANA MOLDURA PVC	100	UN		
378	MIOLO PARA FECHADURA UNIVERSAL	50	UN		
379	MODULO LED PARA SEMÁFORO	60	UN	R\$	320,00
380	MODULO RELE 4 CANAIS ARDUINO	50	UN	R\$	380,00
381	NIPEL ROSC 1.1/2"	50	UN	R\$	5,50
382	NÍVEL DE MÃO	50	UN	R\$	69,00
383	ÓCULOS DE PROTEÇÃO INCOLOR	50	UN	R\$	12,00
384	PÁ DE AÇO C/ CABO	50	UN	R\$	65,00
385	PADRÃO ENERGIA 2X50A	10	UN	R\$	1.690,00
386	PADRÃO ENERGIA 3X100A	5	UN	R\$	3.500,00
387	PADRÃO ENERGIA 3X150A	5	UN	R\$	5.900,00
388	PADRÃO ENERGIA 3X200A	3	UN	R\$	7.900,00
389	PADRÃO ENERGIA 3X50A	10	UN	R\$	2.700,00
390	PADRÃO ENERGIA 3X80A	10	UN	R\$	3.100,00
391	PARAFUSO 5/16"X 110 TELHA COMPL.	500	UN	R\$	1,50
392	PARAFUSO AUTO BROCANTE	300	UN	R\$	1,50
393	PARAFUSO COM BUCHA 10 MM	500	UN	R\$	1,00
394	PARAFUSO COM BUCHA 12 MM	300	UN	R\$	1,20
395	PARAFUSO COM BUCHA 6 MM	500	UN	R\$	0,70
396	PARAFUSO COM BUCHA 8 MM	500	UN	R\$	0,80
397	PARAFUSO P/ VASO BUCHA 10 MM	100	UN	R\$	1,00
398	PARAFUSO PARABOLT 10MM	300	UN	R\$	18,00
399	PARAFUSO PARABOLT 12MM	300	UN	R\$	23,00
400	PARAFUSO PARABOLT 8MM	300	UN	R\$	17,90
401	PARAFUSO TELHEIRO 1KG	150	PCT	R\$	135,00
402	PARAFUSO TIPO MÁQUINA 250MM	100	UN	R\$	31,86
403	PARAFUSO TIPO MÁQUINA 300MM	300	UN	R\$	43,00
404	PARAFUSO TIPO MÁQUINA 500MM	300	UN	R\$	48,00
405	PAREDE REVESTIMENTO CERAMICA 1ª QUALIDADE	800	M²	R\$	75,00
406	PAREDE REVESTIMENTO PORCELANATO 1ª QUALIDADE	800	M²	R\$	75,00

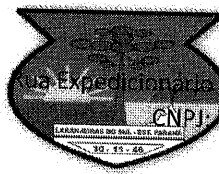

MUNICÍPIO DE LARANJEIRAS DO SUL

Estado do Paraná

Rua Expedicionários João Maria, 1020 – Centro – Cx. Postal 121 – 85.301-410

CNPJ 06.205.970/0001-95 Fone: (42) 3635-8100

<http://www.ls.pr.gov.br>

107

407	PERFIL P/ FORRO PVC	600	MT	R\$	25,00
408	PICARETA C/ CABO	10	UN	R\$	140,00
409	PINCEL 1"	50	UN	R\$	8,00
410	PINCEL 2"	100	UN	R\$	10,00
411	PINCEL 3"	100	UN	R\$	13,00
412	PINCEL 4"	50	UN	R\$	20,00
413	PISO CERÂMICO ANTIDERRAPANTE	1.000	MT	R\$	65,00
414	PISO DE REVESTIMENTO CERÂMICO 1ª QUALIDADE	800	M²	R\$	65,00
415	PLUG FÊMEA 10APREGO 17	100	UN	R\$	12,00
416	PLUG FÊMEA 20A	100	UN	R\$	15,00
417	PLUG MACHO 10A	100	UN	R\$	12,00
418	PLUG MACHO 20A	100	UN	R\$	15,00
419	PNEU P/ CARRINHO DE MÃO 3,25	30	UN	R\$	55,00
420	PORCA 300MM	600	UN	R\$	1,00
421	PORCA 500MM	600	UN	R\$	1,00
422	PORCELANATO PISO 1ª QUALIDADE	800	M²	R\$	75,00
423	PORCELANATO SLIM 2 MM 1ª QUALIDADE	600	M²	R\$	75,00
424	PORTA ALMOFADA CEDRINHO EXT	50	UN	R\$	400,00
425	PORTA CHAPEADA 0,60X2,10	60	UN	R\$	125,00
426	PORTA MADEIRA DE QUALIDADE EXTERNA MACIÇA	20	UN	R\$	350,00
427	PORTA MADEIRA INT 0.7 X 2.10	50	UN	R\$	250,00
428	PORTA MADEIRA INT 0.80 X 2.10	50	UN	R\$	250,00
429	PREGO 12X12	150	KG	R\$	47,00
430	PREGO 13X15	150	KG	R\$	49,00
431	PREGO 15X21	150	KG	R\$	39,00
432	PREGO 17X27	250	KG	R\$	42,00
433	PREGO 18X30	150	KG	R\$	33,00
434	PREGO 18X36	150	KG	R\$	36,00
435	PREGO 19X36	150	KG	R\$	37,00
436	PREGO DE AÇO 13X15 (PACOTE COM 100 UNIDADES)	100	UN	R\$	33,00
437	PREGO DE AÇO 17X27 (PACOTE COM 100 UNIDADES)	100	UN	R\$	48,00
438	PREGO MIGUELÃO PACOTE	100	PCT	R\$	5,00
439	PRUMO DE FACE	10	UN	R\$	65,00
440	QUADRADO DE COMANDO P/ POÇO ARTESIANO	5	UN	R\$	3.900,00
441	QUEROSENE 1LT	50	UN	R\$	29,60
442	RAMAL 4X20MM	2.000	MT	R\$	25,69
443	RAMAL QUADRUPLEX 4X50MM	300	MT	R\$	29,99
444	RASTELO DE PLASTICO COM CABO	50	UN	R\$	55,00

CNPJ: 06.349.494/0001-09  
ELETROLAR LARANJEIRAS  
DO SUL LTDA ME - ME



445	REATOR EXTERNOS C/ BASE 400W	400	UN	R\$	166,00
446	REATOR INTERNO METÁLICO 400W	500	UN	R\$	145,00
447	REATOR METÁLICO 250W COM BASE	160	UN	R\$	145,00
448	REATOR SEM BASE 400W METÁLICO	150	UN	R\$	142,00
449	REATOR SÓDIO 70W COM BASE	160	UN	R\$	128,00
450	REDUÇÃO ESGOTO 100 X 50 MM	50	UN	R\$	35,00
451	REDUÇÃO ESGOTO 150 X 100 MM	50	UN	R\$	69,00
452	REDUÇÃO ESGOTO 50 X 40 MM	50	UN	R\$	42,00
453	REDUÇÃO ESGOTO 75 X 50 MM	50	UN	R\$	65,00
454	REFLETOR LED 100W	300	UN	R\$	160,00
455	REFLETOR LED 10W	100	UN	R\$	45,00
456	REFLETOR LED 150W	300	UN	R\$	215,00
457	REFLETOR LED 15W	100	UN	R\$	60,00
458	REFLETOR LED 200W	300	UN	R\$	305,00
459	REFLETOR LED 300W	300	UN	R\$	595,00
460	REFLETOR LED 30W	100	UN	R\$	75,00
461	REFLETOR LED 400W	300	UN	R\$	690,00
462	REFLETOR LED 50W	200	UN	R\$	105,00
463	REGISTRO 1400 ½"	20	UN	R\$	55,00
464	REGISTRO 1400 ¾"	20	UN	R\$	93,00
465	REGISTRO BASE GAVETA ¾"	50	UN	R\$	145,00
466	REGISTRO BASE GAVETA 1.1/2"	50	UN	R\$	290,00
467	REGISTRO BASE PRESSAO ¾"	50	UN	R\$	89,00
468	REGISTRO DE CHUVEIRO PVC	30	UN	R\$	56,00
469	REGISTRO DE COMANDO 1 X ¼"	25	UN	R\$	166,00
470	REGISTRO ESFERA VS 1.1/2"	10	UN	R\$	144,00
471	REGISTRO ESFERA VS 1"	20	UN	R\$	76,00
472	REGISTRO ESFERA VS 25MM	20	UN	R\$	48,00
473	REGISTRO ESFERA VS 3/4"	20	UN	R\$	45,00
474	REGISTRO ESFERA VS 32MM	10	UN	R\$	76,00
475	REGISTRO ESFERA VS 40MM	20	UN	R\$	144,00
476	REGISTRO ESFERA VS 50MM	20	UN	R\$	166,00
477	REGISTRO GAVETA ½"	20	UN	R\$	85,00
478	REGISTRO GAVETA ¾"	20	UN	R\$	89,00
479	REGISTRO GAVETA 1 1/2"	20	UN	R\$	290,00
480	REGISTRO GAVETA 1"	20	UN	R\$	76,00
481	REGISTRO PRESSAO C 23 ¾"	20	UN	R\$	70,00
482	REJUNTE 1KG	300	PCT	R\$	5,50



MUNICÍPIO DE LARANJEIRAS DO SUL

Estado do Paraná

Rua São Maria, 1020 – Centro – Cx. Postal 121 – 85.301-410

6.205.970/0001-95 Fone: (42) 3635-8100

<http://www.ls.pr.gov.br>

109

483	REJUNTE EPÓXI COLORIDO				
484	REJUNTE SACO COM 1KG	200	KG	R\$	40,00
485	RELE 12/18	150	KG	R\$	6,50
486	RELE DE SOBRECARGA 25A	50	UN	R\$	161,00
487	RELE DE SOBRECARGA 32A	50	UN	R\$	180,00
488	RELE FOTOELETRICO 220v	50	UN	R\$	245,00
489	REPARO COMPLETO PARA VALVULA DUCOL	1.000	UN	R\$	35,00
490	REPARO DE VALVULA HIDRA 1/2	30	UN	R\$	210,00
491	REPARO PARA REGISTRO	15	UN	R\$	96,00
492	RESINA PARA TELHA 18LT	15	UN	R\$	60,00
493	REX COM ISOLADOR ROLDANA	50	BL	R\$	420,00
494	RIPA 1X2 PINUS	50	UN	R\$	39,00
495	RIPA 1X4 PINUS	3.000	MT	R\$	4,50
496	RIPAS 1X2 PINHEIRO	3.000	MT	R\$	4,50
497	ROCADEIRA 1ª LINHA FS 160 1,4 KW	3.000	MT	R\$	6,50
498	ROCADEIRA 1ª LINHA FS 220 1,6 KW	3	UN	R\$	4.200,00
499	ROLO DE LÃ 9 CM	3	UN	R\$	4.530,00
500	ROLO ESPUMA C/ CABO 23 CM	200	UN	R\$	14,00
501	ROLO LA C/ CABO 18 CM	200	UN	R\$	29,00
502	ROLO LA S/ CABO SUPER 23 CM X 25MM	200	UN	R\$	22,00
503	ROLO PARA DEMARCAÇÃO.	300	UN	R\$	29,90
504	ROLO TEXTURA S/ CABO 23CM	200	UN	R\$	53,00
505	SELADOR ACRI 18L	100	UN	R\$	20,00
506	SELADOR ACRI PIGM 3600 ML	100	GL	R\$	145,00
507	SIFAO	100	UN	R\$	140,00
508	SIFAO SANFONADO 50 X 1.1/2	50	UN	R\$	22,00
509	SIFAO SANFONADO UNIVERSAL	100	UN	R\$	15,00
510	SIFÃO SONFONADO CURTO	100	UN	R\$	19,00
511	SIFÃO SONFONADO LONGO	50	UN	R\$	15,00
512	SIFÃO UNIVERSAL C/ MAIS DE 1,5 MT	50	UN	R\$	22,00
513	SILICONE 50GR	100	UN	R\$	28,00
514	SILICONE 270G	100	TB	R\$	12,00
515	SILICONE INCOLOR 280GR	200	UN	R\$	24,00
516	SILICONE POLIURETANO 280 ML	100	UN	R\$	24,90
517	SOLUÇÃO LIMPADORA 175 GR	150	UN	R\$	26,00
518	SOLVENTE 0,900 ML	50	UN		
519	SOLVENTE 5 L	100	UN		
520	SPOT BR/PR 02 LAMPADA LED 25 W	200	UN	R\$	76,00
		500	UN	R\$	42,00

CNPJ: 06.349.494/0001-09  
ELETROLAR LARANJEIRAS  
DO SUL LTDA ME - ME



521	SPUD PARA BACIA SIFONADA	100	UN	R\$	10,00
522	SUPORE PAPEL HIGIENICO	80	UN	R\$	60,00
523	SUPORE PAPEL TOALHA / BANHEIRO.	150	UN	R\$	65,00
524	SUPORE SABONETE LIQUIDO MIN. 800 ML	100	UN	R\$	45,00
525	TABUA 1X6 PINUS	2.000	MT	R\$	6,50
526	TABUA DE PINUS 1X12"	800	MT	R\$	7,50
527	TABUA DE PINUS 1X8"	800	MT	R\$	7,50
528	TACHÃO REFLETIVO DE TRÂNSITO 25CM x 15CM H=5CM	600	UN	R\$	60,00
529	TALABARTE DE POSICIONAMENTO PARA CINTO PARAQUEDISTA	4	UN	R\$	398,00
530	TALABARTE TIPO Y C/ ABSORÇÃO MOSQUETÃO	4	UN	R\$	219,00
531	TAMPA CEGA 2X4	50	UN	R\$	8,00
532	TAMPA CEGA 4X4	20	UN	R\$	12,00
533	TAMPA DE RALO 100MM C/ FECHAMENTO C/ FECHADURA EM METAL	50	UN	R\$	65,00
534	TANQUE AZULEJADO C/ ESFREGADEIRA INOX DUPLO	10	UN		
535	TANQUE PLÁSTICO BRANCO	20	UN	R\$	140,00
536	TEE TRILHO ½"	30	UN	R\$	5,00
537	TEE TRILHO ¾"	30	UN	R\$	5,00
538	TEE ESGOTO 100MM	20	UN	R\$	27,00
539	TEE ESGOTO 150MM	10	UN	R\$	55,00
540	TEE ESGOTO 40MM	20	UN	R\$	22,00
541	TEE ESGOTO 50MM	50	UN	R\$	25,00
542	TEE ESGOTO 75MM	50	UN	R\$	32,00
544	TEE INT P/ MANG 1"	50	UN	R\$	10,00
545	TEE INT P/ MANG 3/4	50	UN	R\$	7,00
46	TEE SOLDAVEL 32 MM	100	UN	R\$	4,30
547	TEE SOLDAVEL 50 MM	80	UN	R\$	16,50
548	TEE SOLDAVEL 60 MM	40	UN	R\$	25,90
549	TEE SOLDAVEL C/ ROSCA 20 X 1/2	100	UN	R\$	8,00
550	TEE SOLDAVEL C/ROSCA 25 X ½"	100	UN	R\$	8,90
551	TEE SOLDAVEL C/ROSCA 25 X 3/4	100	UN	R\$	9,00
552	TEE SOLDAVEL RED 50 X 25	60	UN	R\$	14,00
553	TELA ALAMBRADO SOLDADA FIO 2,3MM MALHA 5CMX15CM (25M X 1,00M)	10	UN	R\$	1.300,00
554	TELA ALAMBRADO SOLDADA FIO 2,3MM MALHA 5CMX15CM (25M X 1,20M)	25	UN	R\$	1.300,00
555	TELA ALAMBRADO SOLDADA FIO 2,3MM MALHA 5CMX15CM (25M X 1,50M)	25	UN	R\$	1.300,00





556	TELA ALAMBRADO SOLDADA FIO 2,3MM MALHA 5CMX15CM (25M X 1,80M)	15	UN	R\$	1.450,00
557	TELA ALAMBRADO SOLDADA FIO 2,3MM MALHA 5CMX15CM (25M X 2,00M)	10	UN	R\$	1.450,00
558	TELA DE AÇO GALVANIZADO FIO 16, MALHA 70MM (25M X 1,8M)	20	UN	R\$	1.100,00
559	TELHA CERÂMICA TOTAL	5.000	UN		
560	TELHA DE BARRO – FRANCESA	10.000	UN		
561	TELHAS DE FIBROCIMENTO S/ AMIANTO C/ 1,83 X 1,10 5MM	1.000	UN	R\$	55,00
562	TELHAS DE FIBROCIMENTO S/ AMIANTO C/ 2,44 X 1,80 5MM	1.000	UN	R\$	72,00
563	TELHAS DE FIBROCIMENTO S/ AMIANTO C/ 1,64 X 1,10 5MM	1.000	UN	R\$	55,00
564	TELHAS DE FIBROCIMENTO S/ AMIANTO C/ 2,10 X 0,50 4MM	1.000	UN	R\$	25,00
565	TEXTURA RUSTICA 25KG	100	UN	R\$	120,00
566	THINNER 5,0L	300	UN	R\$	98,00
567	THINNER EXTRA 0,900ML	400	UN	R\$	28,00
568	TIJOLO 1/2 TIJOLO	3.000	UN	R\$	1,50
569	TIJOLO 4 FUROS	10.000	UN	R\$	1,50
570	TIJOLO 6 FUROS 09 X 14 X 19	100	MI	R\$	880,00
571	TIJOLO À VISTA	2.000	UN	R\$	1,50
572	TIMER ELETRICO	10	UN	R\$	130,00
574	TINTA ACR FOSCO 18L 1ª LINHA	500	UN		
574	TINTA ACR FOSCO 3.600 ML 1ª LINHA	500	GL		
575	TINTA ACR S/BRILHO 18L 1ª LINHA	500	UN	R\$	900,00
576	TINTA ACR S/BRILHO 3.600 ML 1ª LINHA	200	GL	R\$	262,00
577	TINTA ACRILICA A BASE DÁGUA 18 LTS	200	UN	R\$	650,00
578	TINTA AUTO REFLETIVA PARA SINALIZAÇÃO VIÁRIA COR AMARELA VIÁRIA COR AMARELA – BALDE ATENDENDO NBR 11862 E NBR 15438/06 18 LT -	150	BD	R\$	650,00
579	TINTA AUTO REFLETIVA PARA SINALIZAÇÃO VIÁRIA COR BRANCA BALDE ATENDENDO NBR 11862 E NBR 15438/06 18 LT	165	BD	R\$	650,00
580	TINTA AUTO REFLETIVA PARA SINALIZAÇÃO VIÁRIA COR PRETA – BALDE E NBR	50	BD	R\$	1.050,00
581	TINTA ESM SINT 3.600 ML 1ª LINHA	300	UN	R\$	300,00
582	TINTA LÁTEX 18L 1ª LINHA	500	UN	R\$	395,00
583	TINTA LÁTEX 3,6L 1ª LINHA	300	UN	R\$	145,00
584	TINTA OLEO 18L 1ª LINHA	500	UN	R\$	560,00
585	TINTA OLEO 3.600 ML 1ª LINHA	100	UN	R\$	155,00
586	TINTA PISO 18LT	100	UN	R\$	380,00



587	TINTA PISO 3.600 ML	100	UN	R\$	145,00
588	TINTA SPRAY VÁRIAS CORES 400 ML	300	UN	R\$	22,00
589	TOMADA DE SOBREPOR 10A	100	UN	R\$	15,00
590	TOMADA EMBUTIR SIMPLES 2X4	150	UN	R\$	14,00
591	TOMADA SISTEMA X	400	UN	R\$	15,00
592	TOMADAS P/ CONDULETE	600	UN	R\$	9,00
593	TORNEIRA DUPLA P/ TANQUE E MAQUINA	50	UN	R\$	56,00
594	TORNEIRA ELETRICA 127V	100	UN	R\$	205,00
595	TORNEIRA ELETRICA 220V	100	UN	R\$	205,00
596	TORNEIRA JARDIM ¾ METAL	100	UN	R\$	46,00
597	TORNEIRA P/ LAVATÓRIO DE PAREDE C/ REGULADOR DE TEMPO	30	UN	R\$	420,00
598	TORNEIRA PARA BEBEDOURO	30	UN	R\$	10,00
599	TORNEIRA PIA C 23 ¾" GIRATORIA PLASTICO	30	UN	R\$	40,50
600	TORNEIRA PIA GIRATORIA ¾ INOX	50	UN	R\$	89,80
601	TORNEIRA PVC 15 CM ½"	20	UN	R\$	15,00
602	TORNEIRA PVC 15 CM ¾"	50	UN	R\$	15,00
603	TORNEIRA PVC JARDIM ¾"	50	UN	R\$	7,00
604	TORNEIRA PVC LAVATORIO ½"	40	UN	R\$	15,00
605	TRELIÇA 4,2 MM 4,2 X 4,2 C/ 12 METROS	200	BR	R\$	95,00
606	TRELIÇA 6,0 MM 4,2 X 4,2 C/ 12 METROS	350	BR	R\$	160,00
607	TRENA EMBORRACHADA	15	UN	R\$	45,00
608	TRENA EMBORRACHADA 5M	20	UN	R\$	25,00
609	TUBO DE LIGAÇÃO P/ VASO	70	UN	R\$	45,00
610	TUBO DESCARGA C/ JOELHO AZUL	20	UN	R\$	5,00
611	TUBO DESCARGA C/CURVA	20	UN	R\$	15,00
612	TUBO LIGAÇÃO C/ ANEL AJUSTÁVEL	20	UN	R\$	15,00
613	TUBO PEAD 20MM - METRO	30	MT	R\$	25,00
614	TUBO PEAD 25MM - METRO	30	MT	R\$	28,00
615	TUBO PEAD 32MM - METRO	30	MT	R\$	55,00
616	TUBOS DE LIGAÇÃO BLUKIT	20	UN	R\$	25,00
617	VALVULA BASE DESCARGA 1.1/2"	15	UN	R\$	285,00
618	VALVULA DE RETENÇÃO 1 ¼	10	UN	R\$	245,00
619	VALVULA LAVATORIO CR	50	UN	R\$	55,00
620	VALVULA P/PIA	50	UN	R\$	45,00
621	VARAL DE CHÃO C/ABAS	20	UN	R\$	140,00
622	VASO SANITÁRIO C/ CAIXA ACOPLADA COMPLETO	50	UN	R\$	590,00
623	VASO SANITÁRIO COMUM	30	UN	R\$	280,00
624	VASSOURA DE METAL P/ JARDIM	50	UN	R\$	60,00

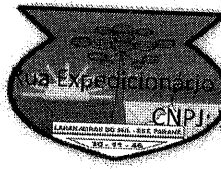

MUNICÍPIO DE LARANJEIRAS DO SUL

Estado do Paraná

Rua João Maria, 1020 - Centro - Cx. Postal 121 - 85.301-410

CNPJ 06.205.970/0001-95 Fone: (42) 3635-8100

<http://www.ls.pr.gov.br>

203

625	VASSOURA PLASTICA P/ JARDIM	60	UN	R\$	48,00
626	VEDA CALHA TUBO 270G	50	UN	R\$	22,00
630	VEDA ROSCA 10 MTS	100	RL	R\$	12,00
631	VERNIZ 3,6 ML	100	GL	R\$	150,00
632	VIDRO CANELADO 3MM	100	M <sup>2</sup>	R\$	160,00
633	VIDRO INCOLOR 3MM	100	M <sup>2</sup>	R\$	160,00
634	VISTA DE PORTA 5,5 cm	60	UN	R\$	75,00
635	VISTA DE PORTA 7 cm	100	UN	R\$	85,00

06.349.494 / 0001 - 09

ELETROLAR LARANJEIRAS  
DO SUL LTDA ME - ME

Rua: Mar C Rondon, 2222  
Centro

85301 - 080 Laranjeiras do Sul - PR



# MUNICÍPIO DE LARANJEIRAS DO SUL

Estado do Paraná

Rua Expedicionário João Maria, 1020 – Centro – 85.301-410

CNPJ: 76.205.970/0001-95 Fone: (42) 3635-8100

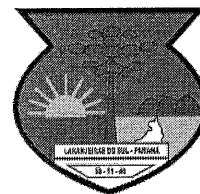

204

## PARECER JURÍDICO

Assunto: Indicação Modalidade de Licitação.  
Interessado: Secretaria Municipal de Finanças e Orçamento

***Ementa:*** Licitação. Aquisição De Materiais De Construção, Tintas, Ferramentas E Demais Itens Visando A Manutenção E Conservação Dos Estabelecimentos Públicos Municipais E Das Vias Públicas.

Instada essa Procuradoria Jurídica, a fim de emitir parecer referente a Modalidade e o Tipo de Licitação a ser adotada.

### **Da Modalidade de Licitação**

Tendo em vista tratar-se de bens/serviços comuns, a licitação poderá ser realizada na modalidade de Pregão Presencial, em conformidade com o artigo 1º da Lei 10.520/02.

Nos termos do artigo 15, inciso II da Lei 8.666/93, as compras, sempre que possível, deverão ser processadas por meio do Sistema de Registro de Preços – SRP, que também pode ser aplicado ao procedimento de Pregão, conforme autoriza o artigo 11 da Lei 10.520/02 e artigo 3º do Decreto Municipal nº 089/2013.

### **Do Tipo de Licitação**

Por ser indicada, no presente caso, a modalidade Pregão, o artigo 4º, inciso “X” da Lei 10.520/02, dispõe que o tipo de licitação para o pregão deverá ser, obrigatoriamente, o do menor preço:

*Art. 4º A fase externa do pregão será iniciada com a convocação dos interessados e observará as seguintes regras:*

*(...)*

*X - para julgamento e classificação das propostas, será adotado o critério de menor preço, observados os prazos máximos para fornecimento, as especificações técnicas e*



# MUNICÍPIO DE LARANJEIRAS DO SUL

Estado do Paraná

Rua Expedicionário João Maria, 1020 – Centro – 85.301-410

CNPJ: 76.205.970/0001-95 Fone: (42) 3635-8100

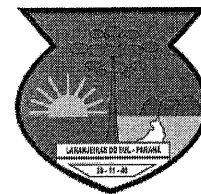

205

*parâmetros mínimos de desempenho e qualidade definidos no edital; (destaquei)*

Em conformidade com os princípios que regem as compras públicas e de acordo com orientações do Tribunal de Contas da União – TCU, em regra, o critério de julgamento a ser adotado é o de menor preço, por item, nos termos do Enunciado nº 247 da Súmula do TCU, *verbis*:

Súmula 247 do TCU:

*É obrigatória a admissão da adjudicação por item e não por preço global, nos editais das licitações para a contratação de obras, serviços, compras e alienações, cujo objeto seja divisível, desde que não haja prejuízo para o conjunto ou complexo ou perda de economia de escala, tendo em vista o objetivo de propiciar a ampla participação de licitantes que, embora não dispondo de capacidade para a execução, fornecimento ou aquisição da totalidade do objeto, possam fazê-lo com relação a itens ou unidades autônomas, devendo as exigências de habilitação adequar-se a essa divisibilidade.*

A licitação por itens, nas precisas palavras do professor Marçal Justen Filho:

*“consiste na concentração, em um único procedimento, de uma pluralidade de certames, de que resultam diferentes contratos. A licitação por itens corresponde, na verdade, a uma multiplicidade de licitações, cada qual com existência própria e dotada de autonomia jurídica, mas todas desenvolvidas conjuntamente em um único procedimento, documentado nos mesmos autos”. Continua ensinando que “a licitação por itens deriva do interesse em economizar tempo e recursos materiais da Administração Pública, agilizando a atividade licitatória”... o fracionamento conduz à licitação e contratação de objetos de menor dimensão quantitativa, qualitativa e econômica. Isso aumenta o número de pessoas em condições de disputar a contratação, inclusive pela redução dos requisitos de habilitação (que*



# MUNICÍPIO DE LARANJEIRAS DO SUL

Estado do Paraná

Rua Expedicionário João Maria, 1020 – Centro – 85.301-410

CNPJ: 76.205.970/0001-95 Fone: (42) 3635-8100

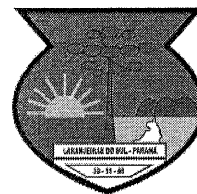

206

*serão proporcionados à dimensão dos lotes).  
Trata-se não apenas de realizar o princípio da  
isonomia, mas da própria eficiência".*

Para o Professor Jessé Torres Pereira Júnior:

*“ao comentar acerca do parcelamento do  
objeto, o dispositivo quer ampliar a  
competitividade no âmbito do mesmo  
procedimento licitatório, destinado à compra da  
integralidade do objeto. A ampliação adviria da  
possibilidade de cada licitante apresentarse ao  
certame para cotar quantidades parciais do  
objeto, na expectativa de que tal participação  
formasse mosaico mais variado de cotações de  
preço, barateando a compra, de um lado, e  
proporcionando maior acesso ao certame a  
empresas de menor porte, de outro, existindo a  
possibilidade de parcelamento do objeto, esse  
é dever da Administração, sob pena de  
descumprir princípios específicos da licitação,  
tal como o da competitividade”.*

Assim, no caso de se adotar o tipo de licitação de menor preço com o critério de julgamento por lote, é necessário justificativa idônea a amparar a decisão.

Tendo em vista o valor dos itens da licitação abaixo de R\$ 80.000,00 (oitenta mil reais), o edital deverá ser exclusivo para Microempresas e Empresas de Pequeno Porte nos termos do Art. 48, I da LC 123/2006 **se houver 03 fornecedores aptos a fornecer o objeto sediadas no município e enquadrados como ME/EPP/MEI (o que poderá ser obtido junto a Secretaria Municipal da Fazenda)**, e, nesse caso, poderá ser dada prioridade de contratação nos termos do Art. 48, § 3º da LC 123/2006 e Art. 49, I do mesmo diploma legal. Do mesmo modo, os itens com valor acima de R\$ 80.000,00 (oitenta mil reais) deverão prever cotas reservadas para ME/EPP/MEI **se houver 03 fornecedores aptos a fornecer o objeto sediadas no município e enquadrados como ME/EPP/MEI.**

Ressalta-se que não havendo empresas enquadradas como ME/EPP/MEI aptas a fornecer o objeto e sediadas em Laranjeiras do Sul, o edital deverá ser aberto a ampla concorrência.

Ressalto que a análise da justificativa da contratação não cabe a esta procuradoria, porém, deve ser realizada considerando todos os motivos que



# MUNICÍPIO DE LARANJEIRAS DO SUL

Estado do Paraná

Rua Expedicionário João Maria, 1020 – Centro – 85.301-410

CNPJ: 76.205.970/0001-95 Fone: (42) 3635-8100

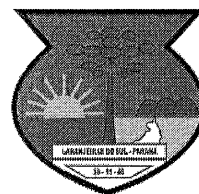

207

ensejam a contratação, contendo todos os detalhes que permitam auferir a necessidade dos serviços.

Diante dos fundamentos acima exarados e, tendo em vista o objeto da presente contratação, recomenda-se a adoção da modalidade Pregão Presencial, tipo de licitação a ser adotado é o menor preço, por Item, a teor do artigo 45, § 1º, inciso I e § 3º da Lei de Licitações, sendo processada preferencialmente sob o Sistema de Registro de Preços – SRP, nos termos do artigo 15, inciso II e § 3º da Lei 8.666/93, artigo 11 da Lei 10.520/02, artigo 3º do Decreto Municipal nº 089/2013.

Pelo prosseguimento do feito!

Laranjeiras do Sul-PR, 06 de abril de 2022.

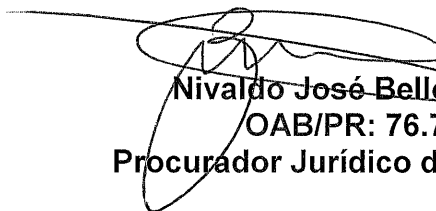
  
**Nivaldo José Bello Junior**  
**OAB/PR: 76.734**  
**Procurador Jurídico do Município**



# MUNICÍPIO DE LARANJEIRAS DO SUL

## Estado do Paraná

208

Rua Expedicionário João Maria, 1020 – Centro – 85.301-410

CNPJ: 76.205.970/0001-95 Fone: (42) 3635-8100

### MEMORANDO INTERNO

De: Departamento de Contabilidade

Para: Secretário Municipal de Finanças e Orçamento

Data: 06 de abril de 2022.

**Referente: Indicação de dotação orçamentária**

Em atenção ao memorando expedido por Vossa Senhoria, referente a **AQUISIÇÃO DE MATERIAIS DE CONSTRUÇÃO, TINTAS, FERRAMENTAS E DEMAIS ITENS VISANDO A MANUTENÇÃO E CONSERVAÇÃO DOS ESTABELECIMENTOS PÚBLICOS MUNICIPAIS E DAS VIAS PÚBLICAS**, informamos a existência de dotação orçamentária para assegurar o pagamento, objeto deste processo licitatório, conforme segue:

	Órgão	Unidade	Atividade	Natureza da Despesa	Fonte
Rubrica	02	001	04.122.0200.2006	33.90.30.00.00	000
Descrição	Governo Municipal	Gabinete do Prefeito	Atividade do Gabinete	Material de Consumo	Recursos Ordinários Livres
Rubrica	04	001	04.131.0200.2009	33.90.30.00.00	000
Descrição	Secretaria Municipal de Comunicação Social	Departamento de Imprensa	Atividades do Departamento de Imprensa	Material de Consumo	Recursos Ordinários Livres
Rubrica	06	001	04.122.0200.2019	33.90.30.00.00	000
Descrição	Secretaria Municipal de Administração e Planejamento	Departamento de Administração Geral	Atividade do Departamento de Administração	Material de Consumo	Recursos Ordinários Livres
Rubrica	06	001	04.122.0200.2019	4.4.90.52.00.00	000
Descrição	Secretaria Municipal de Administração e Planejamento	Departamento de Administração Geral	Atividade do Departamento de Administração	Equipamentos e material permanente	Recursos Ordinários Livres
Rubrica	07	004	04.123.0200.2030	33.90.30.00.00	000
Descrição	Secretaria Municipal de Finanças e Orçamento	Departamento de Gestão Financeira	Atividades do Departamento de Gestão Financeira	Material de Consumo	Recursos Ordinários Livres
Rubrica	08	001	10.301.0300.2047	33.90.30.00.00	303
Descrição	Secretaria Municipal de Saúde	Fundo Municipal de Saúde	Atividades do Fundo Municipal de Saúde	Material de Consumo	Saúde – Receitas Vinculadas (E. C. 29/00 – 15%)
Rubrica	08	001	10.301.0300.2047	33.90.30.00.00	494
Descrição	Secretaria Municipal de Saúde	Fundo Municipal de Saúde	Atividades do Fundo Municipal de Saúde	Material de Consumo	Bloco de Custeio das Ações e Serviços Públicos de Saúde
Rubrica	08	001	10.301.0300.2047	33.90.30.00.00	1016
Descrição	Secretaria Municipal de Saúde	Fundo Municipal de Saúde	Atividades do Fundo Municipal de Saúde	Material de Consumo	Emendas Individuais impositivas – Trás especial – (Inciso I, Art. 169-A da EC 105-2019)
Rubrica	09	001	12.361.0400.2074	33.90.30.00.00	102
Descrição	Secretaria Municipal de Educação,	Departamento de Ensino	Manutenção do Ensino Fundamental – FUNDEB	Material de Consumo	FUNDEB 40%



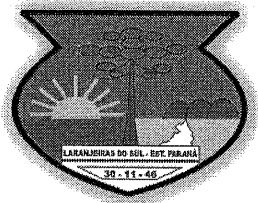

# MUNICÍPIO DE LARANJEIRAS DO SUL

## Estado do Paraná

Rua Expedicionário João Maria, 1020 – Centro – 85.301-410

CNPJ: 76.205.970/0001-95 Fone: (42) 3635-8100

	Cultura e Turismo				
<b>Rubrica</b>	09	001	12.361.0400.2076	33.90.30.00.00	103
<b>Descrição</b>	Secretaria Municipal de Educação, Cultura e Turismo	Departamento de Ensino	Atividades do Departamento de Ensino	Material de Consumo	5 % sobre Transferência Constitucionais FUNDEB
<b>Rubrica</b>	09	001	12.361.0400.2076	33.90.30.00.00	104
<b>Descrição</b>	Secretaria Municipal de Educação, Cultura e Turismo	Departamento de Ensino	Atividades do Departamento de Ensino	Material de Consumo	25 % Demais Impostos Vinculados à Educação Básica
<b>Rubrica</b>	09	002	13.392.0500.2091	33.90.30.00.00	000
<b>Descrição</b>	Secretaria Municipal de Educação, Cultura e Turismo	Departamento de Cultura	Atividades do Departamento da Cultura	Material de Consumo	Recursos Ordinários Livres
<b>Rubrica</b>	10	002	15.452.0600.2128	33.90.30.00.00	000
<b>Descrição</b>	Secretaria de Obras e Urbanismo	Departamento de Obras e Urbanismo	Atividades do Departamento de Obras e Urbanismo	Material de Consumo	Recursos Ordinários Livres
<b>Rubrica</b>	10	002	15.452.0600.2128	33.90.30.00.00	504
<b>Descrição</b>	Secretaria de Obras e Urbanismo	Departamento de Obras e Urbanismo	Atividades do Departamento de Obras e Urbanismo	Material de Consumo	Outros Royalties e Compensações Financeiras e Patrimoniais não Previdenciárias
<b>Rubrica</b>	10	002	15.452.0600.2128	4.4.90.52.00.00	000
<b>Descrição</b>	Secretaria de Obras e Urbanismo	Departamento de Obras e Urbanismo	Atividades do Departamento de Obras e Urbanismo	Equipamentos e material permanente	Recursos Ordinários Livres
<b>Rubrica</b>	10	002	15.451.0600.1116	33.90.30.00.00	000
<b>Descrição</b>	Secretaria de Obras e Urbanismo	Departamento de Obras e Urbanismo	Pavimentação e recapeamento de vias urbanas	Material de Consumo	Recursos Ordinários Livres
<b>Rubrica</b>	10	002	15.451.0600.1117	33.90.30.00.00	000
<b>Descrição</b>	Secretaria de Obras e Urbanismo	Departamento de Obras e Urbanismo	Canalização de córregos urbanos	Material de Consumo	Recursos Ordinários Livres
<b>Rubrica</b>	10	002	15.451.0600.1121	33.90.30.00.00	000
<b>Descrição</b>	Secretaria de Obras e Urbanismo	Departamento de Obras e Urbanismo	Construção e revitalização de praças	Material de Consumo	Recursos Ordinários Livres
<b>Rubrica</b>	11	001	26.782.0700.2146	33.90.30.00.00	000
<b>Descrição</b>	Secretaria Municipal de Viação	Departamento de Rodoviário	Atividades do Departamento de Rodoviário	Material de Consumo	Recursos Ordinários Livres
<b>Rubrica</b>	12	001	27.812.1000.2152	33.90.30.00.00	000
<b>Descrição</b>	Secretaria Municipal de Esportes	Departamento de Esportes	Atividades do Departamento de Esportes	Material de Consumo	Recursos Ordinários Livres
<b>Rubrica</b>	13	001	08.244.1100.2163	33.90.30.00.00	000
<b>Descrição</b>	Secretaria de Assistência Social e Seg da Família	Departamento da Promoção Social	Atividades da Secretaria de Assistência Social e Seg da Família	Material de Consumo	Recursos Ordinários Livres
<b>Rubrica</b>	14	001	20.606.0900.2192	33.90.30.00.00	000
<b>Descrição</b>	Sec. Municipal de Agric. Abastecimento e Meio Ambiente	Departamento de Agric. e Abastecimento	Atividades do Departamento de Agric. e Abastecimento	Material de Consumo	Recursos Ordinários Livres
<b>Rubrica</b>	15	001	04.125.0200.2211	33.90.30.00.00	000
<b>Descrição</b>	Sec. Municipal da Fazenda	Departamento de Tributação	Atividades do Departamento Tributario	Material de Consumo	Recursos Ordinários Livres
<b>Rubrica</b>	16	001	26.782.0700.2148	33.90.30.00.00	000
<b>Descrição</b>	Sec. Municipal	Departamento de	Atividades do	Material de Consumo	Recursos



# MUNICÍPIO DE LARANJEIRAS DO SUL

## Estado do Paraná

Rua Expedicionário João Maria, 1020 – Centro – 85.301-410

CNPJ: 76.205.970/0001-95 Fone: (42) 3635-8100

	da Transportes	de Transportes	Departamento de Transportes		Ordinários Livres
--	----------------	----------------	-----------------------------	--	-------------------

Atenciosamente,

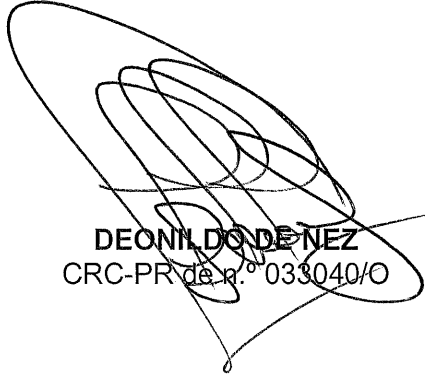

**DEONILDO DE NEZ**  
CRC-PR de n.º 033040/O



**PREFEITURA MUNICIPAL DE LARANJEIRAS DO SUL**

SECRETARIA MUNICIPAL DE FAZENDA  
PRAÇA RUI BARBOSA, 1 - CENTO / LARANJEIRAS DO SUL - PARANÁ.  
FONE: 42 3635 1231 - CEP 85.304-000



**CERTIDÃO DE CADASTRO EMPRESARIAL - 35/2022**

DATA DA CONSULTA

NÚMERO DO LIVRO

NÚMERO DA PÁGINA

05/04/2022

01/2022

35/2022

A Fazenda Pública do Município de Laranjeiras do Sul - Paraná, pessoa jurídica de direito público interno, inscrita no CNPJ sob nº. 76.205.970/0001-95, com sede na Rua Expedicionário João Maria, nº. 1020, neste município e comarca, por intermédio da autoridade signatária, CERTIFICA, até a presente data, em relação ao requerido pelo e/ou responsável, infra descrito, que o Cadastro Municipal de Contribuinte da Fazenda Pública Municipal - STM, Possui 71 (setenta e uma ) empresas ativas com o ramo de atividade com **CNAE: 4744-0/99 - Comercio varejista de materiais de construção em geral.** STM, Possui 23 (vinte e três ) empresas ativas com o ramo de atividade com **CNAE: 4744-0/05 - Comercio varejista de materiais de construção não especificado anteriormente.** STM, Possui 71 (setenta e uma ) empresas ativas com o ramo de atividade com **CNAE: 4742-3/00 -Comercio varejista de material eletrico.**com A presente Certidão, válida apenas em relação ao descrito em tela, servindo como prova perante qualquer órgão público ou privado.

Requerido por intermédio de memorando interno sem número solicitação verbal do Departamento de Licitando.

Laranjeiras do Sul, 06 de abril de 2022.

  
**Deomar De Noz**  
**Receltas Diversas**  
**Credencial 37109**



# MUNICÍPIO DE LARANJEIRAS DO SUL

## Estado do Paraná

Rua Expedicionário João Maria, 1020 – Centro – 85.301-410

CNPJ: 76.205.970/0001-95 Fone: (42) 3635-8100

### MINUTA PREGÃO PRESENCIAL Nº XXX/2022 - PMLS REGISTRO DE PREÇOS – SRP

**AMPLA CONCORRÊNCIA: 28, 148, 177, 228, 231, 336, 446, 571, 575, 577, 579, 582, 584, 586 e 592**  
**EXCLUSIVOS PARA ME/EPP/MEI: Todos os demais**

## 1. PREÂMBULO

O **MUNICÍPIO DE LARANJEIRAS DO SUL**, Estado do Paraná, inscrito no CNPJ nº 76.205.970/0001-95, com sede na Rua Expedicionário João Maria, 1020 – Centro – 85.301-410, Laranjeiras do Sul, Paraná, fone n.º (42) 3635-8135, torna público a realização de licitação na modalidade **PREGÃO PRESENCIAL - SRP**, do tipo **MENOR PREÇO "POR ITEM"**, objetivando a seleção de propostas para o **REGISTRO DE PREÇOS PARA A AQUISIÇÃO DE MATERIAIS DE CONSTRUÇÃO, TINTAS, FERRAMENTAS E DEMAIS ITENS VISANDO A MANUTENÇÃO E CONSERVAÇÃO DOS ESTABELECIMENTOS PÚBLICOS MUNICIPAIS E DAS VIAS PÚBLICAS, com itens exclusivos para me, epp e mei, e itens de livre concorrência**, regido pela Lei n.º 10.520, de 17 de julho de 2002 e, subsidiariamente, à Lei nº 8.666/93, Lei Complementar nº 123/2006 e 147/2014 e demais legislações aplicáveis, bem como as normas vigentes e aplicáveis ao objeto da presente licitação e considerando o Decreto nº 7.892, de 2013, bem como a Lei Municipal nº 055/2015, e o Decreto Municipal nº 089/2013, de 17 de outubro de 2013, que institui o **Sistema de Registro de Preços – SRP**, para a aquisição de bens e serviços, no âmbito da administração pública Municipal de Laranjeiras do Sul, e nas condições fixadas neste edital e seus anexos.

O **PREGÃO** será conduzido pelo **PREGOEIRO**, auxiliado pela **EQUIPE DE APOIO**, conforme designação contida nos autos do processo.

**DATA DA ABERTURA:** xx de xxxxxxxx de 2022.

**HORÁRIO:** xx:xx horas.

**LOCAL:** Prefeitura Municipal, Rua Expedicionário João Maria, 1020 – Centro – 85.301-410, Laranjeiras do Sul, Paraná.

Após o horário estabelecido neste edital, nenhum envelope será recebido.

Pela grande quantidade de itens do edital, as proponentes ficam cientes que a presente licitação poderá ser dividida em várias sessões em dias alternados, conforme necessidade e programação da administração pública.

No início, O(S) **DOCUMENTO(S) PARA CREDENCIAMENTO, A DECLARAÇÃO DE PLENO ATENDIMENTO AOS REQUISITOS DE HABILITAÇÃO E OS ENVELOPES CONTENDO AS PROPOSTAS DE PREÇOS E DOCUMENTOS DE HABILITAÇÃO.**

Na hipótese de ocorrer feriado ou fatos que impeçam a realização da sessão pública, fica a mesma adiada para o primeiro dia útil imediato, no mesmo local e hora, ou outro a ser definido.

## 2. OBJETO

2.1. O objeto deste Pregão é o **REGISTRO DE PREÇOS PARA A AQUISIÇÃO DE MATERIAIS DE CONSTRUÇÃO, TINTAS, FERRAMENTAS E DEMAIS ITENS VISANDO A MANUTENÇÃO E CONSERVAÇÃO DOS ESTABELECIMENTOS PÚBLICOS MUNICIPAIS E DAS VIAS PÚBLICAS, com itens exclusivos para me, epp e mei, e itens de livre concorrência**, conforme descrição constante do **ANEXO I E ANEXO II** deste edital, observando o cumprimento do padrão de qualidade socioambiental, conforme preconiza o art. 3º. da Lei 8.666/93.

2.1.1. O registro de preços para aquisição dos produtos, visa o fornecimento eventual e parcelado.

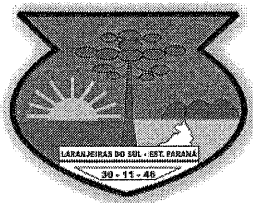

# MUNICÍPIO DE LARANJEIRAS DO SUL

## Estado do Paraná

Rua Expedicionário João Maria, 1020 – Centro – 85.301-410

CNPJ: 76.205.970/0001-95 Fone: (42) 3635-8100

2.1.3. Os produtos/serviços deverão ser de boa qualidade, e os que não atenderem a esta exigência serão devolvidos ao fornecedor e imediatamente substituídos, correndo por conta exclusiva do contratado, as despesas com o transporte decorrente deste procedimento.

**2.2. O fornecimento do objeto se dará de forma eventual, futura e parcelada** durante a vigência da **ATA DE REGISTRO DE PREÇOS**, conforme necessidade da Administração.

2.3. As quantidades constantes no Anexo I, são **estimativas** com base na demanda anual, **não se obrigando a Administração à aquisição total**.

2.4. Os produtos ofertados deverão atender as características técnicas exigidas na proposta de preços e no **Anexo I e Anexo II** deste edital.

### 2.5. DA FRAUDE E DA CORRUPÇÃO - LEI FEDERAL N. 12.846/13

2.5.1. Os licitantes devem observar e o contratado deve observar e fazer observar, por seus fornecedores e subcontratados, se admitida subcontratação, o mais alto padrão de ética durante todo o processo de licitação, de contratação e de execução do objeto contratual.

2.5.1.1. Para os propósitos desta cláusula, definem-se as seguintes práticas:

2.5.1.2. **“prática corrupta”**: oferecer, dar, receber ou solicitar, direta ou indiretamente, qualquer vantagem com o objetivo de influenciar a ação de servidor público no processo de licitação ou na execução de contrato;

2.5.1.3. **“prática fraudulenta”**: a falsificação ou omissão dos fatos, com o objetivo de influenciar o processo de licitação ou de execução de contrato;

2.5.1.4. **“prática colusiva”**: esquematizar ou estabelecer um acordo entre dois ou mais licitantes, com ou sem o conhecimento de representantes ou prepostos do órgão licitador, visando estabelecer preços em níveis artificiais e não-competitivos;

2.5.1.5. **“prática coercitiva”**: causar dano ou ameaçar causar dano, direta ou indiretamente, às pessoas ou sua propriedade, visando influenciar sua participação em um processo licitatório ou afetar a execução do contrato.

2.5.1.6. **“prática obstrutiva”**: (i) destruir, falsificar, alterar ou ocultar provas em inspeções ou fazer declarações falsas aos representantes do organismo financeiro multilateral, com o objetivo de impedir materialmente a apuração de alegações de prática prevista deste Edital; (ii) atos cuja intenção seja impedir materialmente o exercício do direito de o organismo financeiro multilateral promover inspeção.

2.5.2. Na hipótese de financiamento, parcial ou integral, por organismo financeiro multilateral, mediante adiantamento ou reembolso, este organismo imporá sanção sobre uma empresa ou pessoa física, inclusive declarando-a inelegível, indefinidamente ou por prazo determinado, para a outorga de contratos financiados pelo organismo se, em qualquer momento, constatar o envolvimento da empresa, diretamente ou por meio de um agente, em práticas corruptas, fraudulentas, colusivas, coercitivas ou obstrutivas ao participar da licitação ou da execução um contrato financiado pelo organismo.

2.5.3. Considerando os propósitos das cláusulas acima, o licitante vencedor, como condição para a contratação, deverá concordar e autorizar que, na hipótese de o contrato vir a ser financiado, em parte ou integralmente, por organismo financeiro multilateral, mediante adiantamento ou reembolso, permitirá que o organismo financeiro e/ou pessoas por ele formalmente indicadas possam inspecionar o local de execução do contrato e todos os documentos, contas e registros relacionados à licitação e à execução do contrato.

# MUNICÍPIO DE LARANJEIRAS DO SUL

## Estado do Paraná

Rua Expedicionário João Maria, 1020 – Centro – 85.301-410

CNPJ: 76.205.970/0001-95 Fone: (42) 3635-8100

### 3. DA DOTAÇÃO

3.1. Os recursos serão oriundos da seguinte dotação orçamentária:

	Órgão	Unidade	Atividade	Natureza da Despesa	Fonte
<b>Rubrica</b>	02	001	04.122.0200.2006	33.90.30.00.00	000
<b>Descrição</b>	Governo Municipal	Gabinete do Prefeito	Atividade do Gabinete	Material de Consumo	Recursos Ordinários Livres
<b>Rubrica</b>	04	001	04.131.0200.2009	33.90.30.00.00	000
<b>Descrição</b>	Secretaria Municipal de Comunicação Social	Departamento de Imprensa	Atividades do Departamento de Imprensa	Material de Consumo	Recursos Ordinários Livres
<b>Rubrica</b>	06	001	04.122.0200.2019	33.90.30.00.00	000
<b>Descrição</b>	Secretaria Municipal de Administração e Planejamento	Departamento de Administração Geral	Atividade do Departamento de Administração	Material de Consumo	Recursos Ordinários Livres
<b>Rubrica</b>	06	001	04.122.0200.2019	4.4.90.52.00.00	000
<b>Descrição</b>	Secretaria Municipal de Administração e Planejamento	Departamento de Administração Geral	Atividade do Departamento de Administração	Equipamentos e material permanente	Recursos Ordinários Livres
<b>Rubrica</b>	07	004	04.123.0200.2030	33.90.30.00.00	000
<b>Descrição</b>	Secretaria Municipal de Finanças e Orçamento	Departamento de Gestão Financeira	Atividades do Departamento de Gestão Financeira	Material de Consumo	Recursos Ordinários Livres
<b>Rubrica</b>	08	001	10.301.0300.2047	33.90.30.00.00	303
<b>Descrição</b>	Secretaria Municipal de Saúde	Fundo Municipal de Saúde	Atividades do Fundo Municipal de Saúde	Material de Consumo	Saúde – Receitas Vinculadas (E. C. 29/00 – 15%)
<b>Rubrica</b>	08	001	10.301.0300.2047	33.90.30.00.00	494
<b>Descrição</b>	Secretaria Municipal de Saúde	Fundo Municipal de Saúde	Atividades do Fundo Municipal de Saúde	Material de Consumo	Bloco de Custeio das Ações e Serviços Públicos de Saúde
<b>Rubrica</b>	08	001	10.301.0300.2047	33.90.30.00.00	1016
<b>Descrição</b>	Secretaria Municipal de Saúde	Fundo Municipal de Saúde	Atividades do Fundo Municipal de Saúde	Material de Consumo	Emendas Individuais impositivas – Tráfego especial – (Inciso I, Art. 169-A da EC 105-2019)
<b>Rubrica</b>	09	001	12.361.0400.2074	33.90.30.00.00	102
<b>Descrição</b>	Secretaria Municipal de Educação, Cultura e Turismo	Departamento de Ensino	Manutenção do Ensino Fundamental – FUNDEB	Material de Consumo	FUNDEB 40%
<b>Rubrica</b>	09	001	12.361.0400.2076	33.90.30.00.00	103
<b>Descrição</b>	Secretaria Municipal de Educação, Cultura e Turismo	Departamento de Ensino	Atividades do Departamento de Ensino	Material de Consumo	5 % sobre Transferência Constitucionais FUNDEB
<b>Rubrica</b>	09	001	12.361.0400.2076	33.90.30.00.00	104
<b>Descrição</b>	Secretaria Municipal de Educação, Cultura e Turismo	Departamento de Ensino	Atividades do Departamento de Ensino	Material de Consumo	25 % Demais Impostos Vinculados à Educação Básica



# MUNICÍPIO DE LARANJEIRAS DO SUL

Estado do Paraná

Rua Expedicionário João Maria, 1020 – Centro – 85.301-410

CNPJ: 76.205.970/0001-95 Fone: (42) 3635-8100

Rubrica	09	002	13.392.0500.2091	33.90.30.00.00	000
Descrição	Secretaria Municipal de Educação, Cultura e Turismo	Departamento de Cultura	Atividades do Departamento da Cultura	Material de Consumo	Recursos Ordinários Livres
Rubrica	10	002	15.452.0600.2128	33.90.30.00.00	000
Descrição	Secretaria de Obras e Urbanismo	Departamento de Obras e Urbanismo	Atividades do Departamento de Obras e Urbanismo	Material de Consumo	Recursos Ordinários Livres
Rubrica	10	002	15.452.0600.2128	33.90.30.00.00	504
Descrição	Secretaria de Obras e Urbanismo	Departamento de Obras e Urbanismo	Atividades do Departamento de Obras e Urbanismo	Material de Consumo	Outros Royalties e Compensações Financeiras e Patrimoniais não Previdenciárias
Rubrica	10	002	15.452.0600.2128	4.4.90.52.00.00	000
Descrição	Secretaria de Obras e Urbanismo	Departamento de Obras e Urbanismo	Atividades do Departamento de Obras e Urbanismo	Equipamentos e material permanente	Recursos Ordinários Livres
Rubrica	10	002	15.451.0600.1116	33.90.30.00.00	000
Descrição	Secretaria de Obras e Urbanismo	Departamento de Obras e Urbanismo	Pavimentação e recapeamento de vias urbanas	Material de Consumo	Recursos Ordinários Livres
Rubrica	10	002	15.451.0600.1117	33.90.30.00.00	000
Descrição	Secretaria de Obras e Urbanismo	Departamento de Obras e Urbanismo	Canalização de córregos urbanos	Material de Consumo	Recursos Ordinários Livres
Rubrica	10	002	15.451.0600.1121	33.90.30.00.00	000
Descrição	Secretaria de Obras e Urbanismo	Departamento de Obras e Urbanismo	Construção e revitalização de praças	Material de Consumo	Recursos Ordinários Livres
Rubrica	11	001	26.782.0700.2146	33.90.30.00.00	000
Descrição	Secretaria Municipal de Viação	Departamento de Rodoviário	Atividades do Departamento de Rodoviário	Material de Consumo	Recursos Ordinários Livres
Rubrica	12	001	27.812.1000.2152	33.90.30.00.00	000
Descrição	Secretaria Municipal de Esportes	Departamento de Esportes	Atividades do Departamento de Esportes	Material de Consumo	Recursos Ordinários Livres
Rubrica	13	001	08.244.1100.2163	33.90.30.00.00	000
Descrição	Secretaria de Assistência Social e Seg da Família	Departamento da Promoção Social	Atividades da Secretaria de Assistência Social e Seg da Família	Material de Consumo	Recursos Ordinários Livres
Rubrica	14	001	20.606.0900.2192	33.90.30.00.00	000
Descrição	Sec. Municipal de Agric. Abastecimento e Meio Ambiente	Departamento de Agric. e Abastecimento	Atividades do Departamento de Agric. e Abastecimento	Material de Consumo	Recursos Ordinários Livres
Rubrica	15	001	04.125.0200.2211	33.90.30.00.00	000
Descrição	Sec. Municipal da Fazenda	Departamento de Tributação	Atividades do Departamento Tributário	Material de Consumo	Recursos Ordinários Livres
Rubrica	16	001	26.782.0700.2148	33.90.30.00.00	000
Descrição	Sec. Municipal da Transportes	Departamento de Transportes	Atividades do Departamento de Transportes	Material de Consumo	Recursos Ordinários Livres

## 4. ESCLARECIMENTOS INICIAIS

4.1. O Sistema de Registro de Preços (SRP) é um conjunto de procedimentos para registro formal de preços relativos à aquisição futura de bens, onde as empresas disponibilizam bens e serviços a preços e prazos certos e registrados em documento específico denominado **ATA DE REGISTRO DE PREÇOS**. Neste

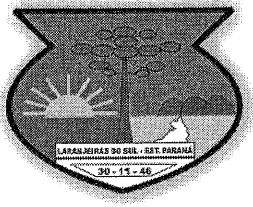

# MUNICÍPIO DE LARANJEIRAS DO SUL

## Estado do Paraná

Rua Expedicionário João Maria, 1020 – Centro – 85.301-410

CNPJ: 76.205.970/0001-95 Fone: (42) 3635-8100

Sistema, as aquisições são feitas quando melhor convier aos órgãos que integram a **ATA**, sem, no entanto, estarem necessariamente obrigados a contratar com os fornecedores vencedores do certame.

**4.2.** Nesta licitação será firmada uma **ATA DE REGISTRO DE PREÇOS**, que é um documento vinculado, obrigacional, com característica de compromisso para futura contratação, onde os fornecedores manterão seus preços registrados, durante o período de 12 (doze) meses, tornando-os disponíveis, caso necessite a Prefeitura Municipal de Laranjeiras do Sul, que efetuará aquisições nas quantidades julgadas necessárias e aos mesmos preços registrados no certame.

**4.3.** Ao preço do primeiro colocado poderão ser registrados tantos fornecedores quanto necessários para que, em função das propostas apresentadas, seja atingida a quantidade total para o item.

**4.4.** Quando das contratações decorrentes do registro de preços será respeitada a ordem de classificação das empresas constantes da **ATA**.

### 5. PRAZO DE VALIDADE DO REGISTRO DE PREÇOS

**5.1.** A **ATA DE REGISTRO DE PREÇOS**, a ser firmada entre o Município de Laranjeiras do Sul, através da Secretaria de Administração e o(s) vencedor(es) do certame, terá **validade de 12 (doze) meses**, a partir de sua assinatura, improrrogável.

### 6. CONDIÇÕES PARA PARTICIPAÇÃO

**6.1.** Poderão participar deste Pregão os interessados do **ramo de atividade pertinente ao objeto** da contratação que atenderem a todas as exigências constantes deste Edital e seus Anexos.

**6.2.** É vedada a participação direta ou indireta nesta licitação:

a) Que estejam sob falência, recuperação judicial ou extrajudicial, ou concurso de credores ou insolvência, em processo de dissolução ou liquidação, ressalvado se amparados por certidão emitida pela instância judicial competente, certificando sua aptidão financeira para participar de procedimento licitatório, nos termos da Lei n.º 8.666, de 1993;

b) Quem regime de consórcio, qualquer que seja sua forma de constituição, sejam controlador coligado ou subsidiário entre si. Justifica-se a não participação de consórcios pela baixa complexidade e baixo vulto do objeto.

c) Que esteja suspensa de licitar pelo Município de Laranjeiras do Sul ou declarada inidônea pela Administração Pública Direta ou Indireta, Federal, Estadual ou Municipal;

d) Estrangeiras que não funcionem no País;

e) Será vedada a participação de pessoas arroladas no artigo 9º, da Lei 8.666/93;

f) Não serão admitidas à participação de empresas punidas, no âmbito da Administração Pública Federal, Estadual e Municipal, com sanções prescritas nos incisos IV do art. 87 da Lei 8.666/93.

g) Empresas que não se enquadrem como Micro Empresa ou Empresa de Pequeno Porte ou MEI (ME/EPP/MEI), devidamente declarado conforme Declaração de Enquadramento de ME/EPP/MEI, exceto para os itens 28, 148, 177, 228, 231, 336, 446, 571, 575, 577, 579, 582, 584, 586 e 592 que são de Livre Concorrência.

**6.3.** Este edital possui itens exclusivos para me, epp e mei e itens de livre concorrência.





# MUNICÍPIO DE LARANJEIRAS DO SUL

## Estado do Paraná

Rua Expedicionário João Maria, 1020 – Centro – 85.301-410

CNPJ: 76.205.970/0001-95 Fone: (42) 3635-8100

**6.3.1.** Os itens 28, 148, 177, 228, 231, 336, 446, 571, 575, 577, 579, 582, 584, 586 e 592 são de livre concorrência e os demais itens serão exclusivos para as Microempresas, Empresas de Pequeno Porte, micro empreendedor individual, nos termos da LC 147/2014.

**6.3.3.** Se a mesma empresa vencer a cota reservada e a cota principal, a contratação de quaisquer das cotas, deverá ocorrer pelo preço da que tenha sido menor.

**6.3.5.** Nos termos do Inciso I do Art. 48 da Lei Complementar nº 123/06, alterada pela Lei Complementar Federal 147/2014, a presente licitação possui itens destinadas à **exclusiva participação de microempresas e empresas de pequeno porte do ramo de atividade pertinente ao objeto licitado**, que preencherem as condições de credenciamento exigidas neste Edital.

**6.3.5.1.** As empresas do ramo pertinente ao objeto da licitação que satisfaçam as condições e disposições contidas neste Edital e seus Anexos, cuja sede da empresa esteja localizada no município de Laranjeiras do Sul, terão preferência até o limite de 10% acima do melhor preço válido, objetivando a promoção do desenvolvimento econômico e social, nos termos do Art. 48, III, § 3º da LC 147/2014.

**6.3.6.2.** A prioridade para as ME e EPP locais prevista no Item 6.3.6. justifica-se devido a necessidade de promoção do desenvolvimento econômico social no âmbito do município e ampliação da eficiência das políticas públicas, nos termos da Lei Complementar Municipal nº 055/2015, conforme segue:

Art. 41º, § 4º. - Em relação aos benefícios referidos nos incisos III, IV e V do § 1º a administração pública poderá, justificadamente, estabelecer a prioridade de contratação para as microempresas e empresas de pequeno porte sediadas local – Município de Laranjeiras do Sul, ou regionalmente - Território Cantuquiriguaçu, até o limite de 10% (dez por cento) do melhor preço válido (LC 123/2006, art. 48, § 3º, acrescentado pela LC 147/2014).

O Decreto nº 8.538/2015, em seu art. 1º, §2º, inciso I, âmbito local como:

Art. 1º, § 2º Para efeitos deste Decreto, considera-se:

I - âmbito local - limites geográficos do Município onde será executado o objeto da contratação.

### 7. FORMA DE APRESENTAÇÃO DOS ENVELOPES PROPOSTA DE PREÇOS (Nº 01) E DOCUMENTOS DE HABILITAÇÃO (Nº 2)

7.1. Os **ENVELOPES**, respectivamente **PROPOSTA DE PREÇOS** (envelope nº 01) e **DOCUMENTOS DE HABILITAÇÃO** (envelope nº 02) deverão ser apresentados em envelopes distintos, fechados e indevassáveis, com a seguinte identificação em sua parte externa:

**ENVELOPE PROPOSTA (envelope nº. 01)**

PREGÃO Nº. xxx/2022

NOME DO PROPONENTE:

CNPJ: .....

FONE/FAX: .....

**ENVELOPE DE DOCUMENTOS DE HABILITAÇÃO (envelope nº 02)**

PREGÃO Nº. xxx/2022

NOME DO PROPONENTE:

CNPJ: .....

FONE/FAX: .....



# MUNICÍPIO DE LARANJEIRAS DO SUL

## Estado do Paraná

Rua Expedicionário João Maria, 1020 – Centro – 85.301-410

CNPJ: 76.205.970/0001-95 Fone: (42) 3635-8100

**7.2.** Os envelopes deverão ser entregues pelo representante credenciado diretamente ao Pregoeiro ou Equipe de Apoio no horário e local determinados para abertura da licitação. A não apresentação do credenciamento, a incorreção do documento credencial **ou a ausência do representante**, não implicará na exclusão da proposta no certame, somente será impedido de participar da fase de lances e interpor recursos na sessão.

**7.3.** A empresa deverá protocolar os envelopes devidamente lacrados, juntamente com os documentos de credenciamento e declaração de atendimento aos requisitos de habilitação.

**7.3.1.** A comprovação de microempresa e empresa de pequeno porte, deverá ser feita juntamente com o credenciamento, mediante Declaração de Enquadramento de ME/EPP/MEI (Anexo IV).

### 8. CONTEÚDO ENVELOPE Nº 1 - PROPOSTA

**8.1.** A Proposta de Preços deverá ser apresentada em uma via datilografada ou impressa, redigida com clareza em língua portuguesa, salvo quanto a expressões técnicas de uso corrente, sem alternativas, sem emendas, sem rasuras, entrelinhas, devidamente datada e assinada na última folha e rubricada nas demais, pelo representante legal da licitante.

**8.1.1.** A apresentação das duas formas da proposta é obrigatória sob pena de desclassificação.

**8.1.2.** A proposta em sua forma digital poderá ser apresentada em cd ou pen drive, o qual será devolvido ao licitante após ser baixado no sistema de licitações.

**8.1.3.** A proposta a ser apresentada em mídia digital, trata-se do arquivo de extensão “.esl” fornecido junto com o edital intitulado como ANEXO I, o qual deverá ser preenchido por sistema próprio, gravado, e apresentado em mídia digital no momento da abertura dos envelopes.

**8.1.4.** No julgamento e classificação das propostas, será adotado o critério de **MENOR PREÇO POR ITEM**.

**8.2.** Na Proposta de Preços deverão constar:

**8.2.1.** Razão social da licitante, nº do CNPJ / MF, endereço completo, telefone, fax para contato e, se possível, endereço eletrônico (e-mail), nº da conta corrente, agência e respectivo Banco;

**8.2.2.** Prazo de eficácia da proposta, o qual não poderá ser inferior a **365 (trezentos e sessenta e cinco dias) dias corridos**, a contar da data de sua apresentação..

**8.2.2.1.** Se na proposta não constar prazo de validade ou estiver o prazo inferior ou superior ao do item 8.2.2, subentende-se **365 (trezentos e sessenta e cinco dias) dias corridos**.

**8.2.3.** Uma única cotação, com preço unitário e total, em moeda corrente nacional, expressos em algarismos, sem previsão inflacionária. Em caso de divergência entre os valores unitários e totais, serão considerados os primeiros.

**8.3.** Deverá ser indicada a marca dos itens ofertados, sob pena de desclassificação da proposta. (em caso de serviços ou produtos de origem de fabricação do licitante deverá constar o nome da empresa).

**8.4. Prazo de entrega:** 05 (cinco) dias após o recebimento da Ordem de Compras emitido pelo Departamento de Compras.

**8.4.1.** Se na proposta não constar prazo ou estiver o prazo inferior ou superior ao do item 8.4., subentende-se 05 (cinco) dias.

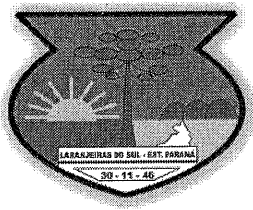

# MUNICÍPIO DE LARANJEIRAS DO SUL

## Estado do Paraná

Rua Expedicionário João Maria, 1020 – Centro – 85.301-410

CNPJ: 76.205.970/0001-95 Fone: (42) 3635-8100

**8.5.** Serão desclassificadas as propostas que apresentarem valores superiores ao constante no ANEXO I deste edital.

**8.6.** Os preços apresentados na proposta devem incluir todos os custos e despesas, tais como: custos diretos e indiretos, tributos incidentes, taxa de administração, serviços, encargos sociais, trabalhistas, seguros, treinamento, lucro e outros necessários ao cumprimento integral do objeto deste Edital e seus Anexos.

**8.7.** Quaisquer tributos, despesas e custos, diretos ou indiretos, omitidos da proposta ou incorretamente cotados que não tenham causado a desclassificação da mesma por caracterizar preço inexequível no julgamento das propostas, serão considerados como inclusos nos preços, não sendo considerados pleitos de acréscimos, a esse ou qualquer título, devendo os produtos ser fornecidos sem ônus adicionais.

**8.8.** A apresentação das propostas implicará na plena aceitação, por parte do licitante, das condições estabelecidas neste Edital e seus Anexos.

**8.9.** Serão desclassificadas as propostas que não atenderem as especificações e exigências do presente Edital e de seus Anexos e que apresentem omissões, irregularidades ou defeitos capazes de dificultar o julgamento.

**8.10.** O Pregoeiro considerará como formais erros de somatórios e outros aspectos que beneficiem a Administração Pública e não implique nulidade do procedimento.

### 9. CONTEÚDO DO ENVELOPE Nº 2 HABILITAÇÃO

**9.1.** No envelope Nº 2 - **DOCUMENTOS DE HABILITAÇÃO**, devidamente fechado e inviolado deverão estar inseridos os documentos abaixo relacionados, em 1 (uma) via em original ou em cópias autenticadas. Documentos extraídos dos sites oficiais serão considerados originais.

**9.1.** Para fins de habilitação ao certame, os interessados terão de satisfazer os requisitos relativos à habilitação jurídica; qualificação técnica; qualificação econômico-financeira; regularidade fiscal.

**9.1.1.** Os documentos comprobatórios pertinentes habilitação jurídica, qualificação técnica, qualificação econômico-financeira e regularidade fiscal deverão se encontrar dentro do Envelope Nº 02 (Documentos de Habilitação), e a veracidade das informações constantes poderá ser comprovada mediante diligência via *online*.

**9.2.** As empresas deverão apresentar dentro do Envelope Nº 02 (Documentos de Habilitação), os documentos abaixo relacionados, em plena validade:

#### 9.2.1. Relativos à Habilitação Jurídica

a) registro comercial, no caso de empresa individual;

b) ato constitutivo, estatuto ou contrato social em vigor devidamente registrado, em se tratando de sociedades comerciais e, no caso de sociedades por ações, acompanhado de documentos de eleição de seus administradores;

b.1) os documentos em apreço deverão estar acompanhados de todas as alterações ou da consolidação respectiva;

c) inscrição do ato constitutivo, no caso de sociedades civis, acompanhada de prova de diretoria em exercício.

#### 9.2.2. Relativos à Regularidade Fiscal e Trabalhista



# MUNICÍPIO DE LARANJEIRAS DO SUL

## Estado do Paraná

Rua Expedicionário João Maria, 1020 – Centro – 85.301-410

CNPJ: 76.205.970/0001-95 Fone: (42) 3635-8100

- a) Prova de inscrição no Cadastro Nacional de Pessoas Jurídicas – **CNPJ**;
- b) Prova de regularidade para com as Fazendas: **Federal, Estadual e Municipal** do domicílio ou sede da licitante, ou outra equivalente, na forma da lei;
- b.1)** faz parte da prova de regularidade para com a Fazenda Federal, a Certidão Quanto à Dívida Ativa da União, fornecida pela Procuradoria da Fazenda Nacional.
- b.2)** Prova de regularidade relativa à Seguridade Social (**INSS**), por meio da Certidão Negativa de Débitos, demonstrando o cumprimento dos encargos sociais instituídos por lei
- c)** Prova de regularidade relativa à Seguridade Social (**CND**) e ao Fundo de Garantia por Tempo de Serviço (**FGTS**), demonstrando situação regular no cumprimento dos encargos sociais instituídos por lei.
- d)** Prova de inexistência de débitos inadimplidos perante a Justiça do Trabalho, mediante a apresentação de certidão negativa, nos termos do Título VII-A da Consolidação das Leis do Trabalho, aprovada pelo Decreto-Lei no 5.452, de 1º de maio de 1943.

### 9.2.3. Relativos à Qualificação Econômico-Financeira

- a) Certidão negativa de Falência e de Recuperação Judicial expedida pelo distribuidor da sede da licitante;
- a) 1) O prazo de validade, deverão ter data de **expedição não superior a 60 (sessenta) dias**, da data prevista para apresentação dos envelopes.
- a.2) No caso de certidão positiva de recuperação judicial ou extrajudicial, o licitante deverá apresentar a comprovação de que o respectivo plano de recuperação foi acolhido judicialmente, na forma do artigo 58 da Lei n.º 11.101, de 09 de fevereiro de 2005, sob pena de inabilitação, devendo, ainda, comprovar todos os demais requisitos de habilitação.

### 9.2.4. Relativos à Qualificação Técnica

Os Fornecedores deverão apresentar declaração, devidamente assinada pelo representante legal, sob as penalidades cabíveis, de que:

- a) Declaração Unificada: Inexistência de Fato Superveniente Impeditivo da Habilitação; Que tomou conhecimento das normas do edital; Que não se encontra declarada inidônea; Declaração de regularidade no ministério do trabalho em atendimento ao disposto no artigo 7º, inciso XXXIII, da Constituição Federal; Inexistência de parentesco com integrantes do Poder Municipal; Que fornece aos seus funcionários e colaboradores os EPIs e EPCs.

**9.3.** Os Fornecedores deverão apresentar **FORA DOS ENVELOPES**, devidamente assinadas pelo representante legal da proponente, sob as penalidades cabíveis, os seguintes documentos:

- a) Contrato social, registro comercial ou estatuto devidamente registrado.
- b) Declaração de que atende a todos os requisitos do edital.
- c) Carta de credenciamento, assinada pelo representante legal da proponente ou procuração dando poderes para rubricar ou assinar documentos (habilitação e proposta), manifestar intenções, dar lances, prestar todos os esclarecimentos da proposta, interpor recursos, desistir de prazos e recursos, enfim, praticar todos os atos necessários ao fiel cumprimento do presente Credenciamento, acompanhados da cópia autenticada do RG e CPF do Credenciado.



# MUNICÍPIO DE LARANJEIRAS DO SUL

## Estado do Paraná

Rua Expedicionário João Maria, 1020 – Centro – 85.301-410

CNPJ: 76.205.970/0001-95 Fone: (42) 3635-8100

**c.1.)** Fazendo-se representar a licitante pelo seu sócio-gerente, diretor ou proprietário, deverá comprovar ser o responsável legalmente, podendo assim assumir obrigações em decorrência de tal investidura, através de cópia do contrato social ou documento equivalente, acompanhado de documento de identificação.

### **d) Declaração de Enquadramento de ME/EPP/MEI (em anexo).**

**9.4.** As certidões que não expressarem o prazo de validade, deverão ter data de expedição não superior a 60 (sessenta) dias, da data prevista para apresentação dos envelopes.

**9.5.** Por se tratar de empresas ME e EPP ou MEI, havendo alguma restrição na comprovação da regularidade fiscal, a empresa não será declarada inabilitada, e será assegurado o prazo de 5 (cinco) dias úteis cujo termo inicial corresponderá ao momento em que o proponente for declarado o vencedor do certame, prorrogáveis por igual período, a critério da Administração Pública, para a regularização da documentação, pagamento ou parcelamento do débito, e emissão de eventuais certidões negativas ou positivas com efeito de certidão negativa.

**9.5.1.** Ressalta-se, que as ME e EPP deverão obrigatoriamente apresentar o documento fiscal com restrição, para que seja concedido o prazo para a regularização da documentação.

**9.5.2.** A não regularização da documentação, no prazo especificado implicará decadência do direito à contratação, sem prejuízo das sanções previstas no art. 81 da Lei 8.666/1993, sendo facultado à Administração convocar os licitantes remanescentes, na ordem de classificação, para a assinatura do contrato.

**9.5.3.** Considera-se microempresa, o empresário, a pessoa jurídica, ou a ela equiparada, aufera, em cada ano-calendário, receita bruta igual ou inferior a R\$ 360.000,00 (trezentos e sessenta mil reais);

**9.5.4.** Consideram-se empresas de pequeno porte, auferirem, em cada ano-calendário, receita bruta superior a R\$ 360.000,00 (trezentos e sessenta mil reais) e igual ou inferior a R\$ 4.800.000,00 (quatro milhões e oitocentos mil reais).

## **10. CONSULTA, DIVULGAÇÃO, ENTREGA DO EDITAL E IMPUGNAÇÃO DO ATO CONVOCATÓRIO**

**10.1.** Qualquer pessoa poderá solicitar esclarecimentos, providências ou impugnar o presente edital.

**10.2.** As solicitações de esclarecimentos, de providências ou as impugnações do presente edital deverão ser protocoladas na Prefeitura Municipal na divisão de licitações, em prazo não inferior a 02 (dois) dias anteriores à data fixada para recebimento das propostas.

**10.3.** Caberá ao Pregoeiro decidir sobre a petição no prazo de 24h00 (vinte e quatro horas) e informar.

**10.4.** Acolhida a petição contra o ato convocatório, será designada nova data para a realização do certame, devendo-se cumprir o devido prazo legal.

**10.5.** Eventuais Impugnações do Edital e os recursos previstos em lei, os quais deverão estar devidamente fundamentados, somente serão recebidos conforme o prazo especificado abaixo, mediante:

**a)** Protocolo na Divisão de Licitação do Município de Laranjeiras do Sul - PR, de 2ª a 6ª feira, no horário compreendido entre as 08h00 e 11h30 e das 13h00 e 17h30.

**b)** Recebimento via postal para o Departamento de Licitações, por qualquer forma de entrega, contando-se o prazo de recebimento, não o prazo de postagem.

**c)** Através do email: [licitacao@ls.pr.gov.br](mailto:licitacao@ls.pr.gov.br).

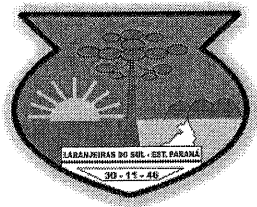

# MUNICÍPIO DE LARANJEIRAS DO SUL

## Estado do Paraná

Rua Expedicionário João Maria, 1020 – Centro – 85.301-410

CNPJ: 76.205.970/0001-95 Fone: (42) 3635-8100

**10.5.1. As impugnações enviadas via fac-símile ou e-mail serão recebidos, desde que devidamente fundamentadas.**

### 11. DO CREDENCIAMENTO

**11.1.** No início da sessão, cada empresa licitante poderá credenciar apenas um representante, o qual deverá identificar-se junto ao Pregoeiro, apresentando a respectiva cédula de identidade ou documento equivalente, contrato social e alterações ou consolidado e comprovando, por meio de instrumento próprio, poderes para formulação de propostas (lances verbais), oferta de descontos e para a prática dos demais atos inerentes ao certame. (conforme modelo em anexo)

**11.1.1.** Os documentos mencionados no Item anterior, inclusive o documento de identificação do representante credenciado, deverão ser apresentados em fotocópias autenticadas ou fotocópias simples, acompanhadas dos respectivos originais, para a devida autenticação pela Equipe do Pregão.

**11.1.2.** A declaração de credenciamento deverá ser assinada pelo representante legal e com assinatura reconhecida em cartório, sob pena de não credenciamento, e/ou poderá ser feito o reconhecimento da autenticidade pelo próprio servidor do município, com a apresentação de documento para a devida comprovação.

**11.1.3.** Caso o contrato social e alterações ou contrato social consolidado seja apresentado no credenciamento fica dispensada sua reapresentação anexo aos documentos de habilitação dentro do envelope n. 2.

**11.2.** Se a empresa se fizer representar por procurador, faz-se necessário o credenciamento através de outorga por instrumento público ou particular; neste último caso mediante apresentação do ato constitutivo da Empresa e documentos pessoais, para identificação daquele que outorgou os poderes ao seu representante. Tanto o instrumento público como o particular deverá conter menção expressa de que lhe confere amplos poderes, inclusive para formular ofertas e lances de preços, para recebimento de intimações e notificações, desistência ou não de recursos, bem como demais atos pertinentes ao certame.

**11.3.** Fazendo-se representar a licitante pelo seu sócio-gerente, diretor ou proprietário, deverá comprovar ser o responsável legalmente, podendo assim assumir obrigações em decorrência de tal investidura.

**11.4.** Cada credenciado poderá representar apenas uma empresa licitante.

**11.5.** Iniciada a Sessão, será vedada a substituição do representante da empresa devidamente credenciado, ainda que esteja munido de instrumento procuratório com poderes específicos, salvo por caso fortuito ou força maior.

**11.6.** A falta ou incorreção dos documentos mencionados nos itens 11.2 e 11.3. não implicará a exclusão da empresa em participar do certame, mas **impossibilitará a participação da proponente no tocante à formulação de lances e demais atos, inclusive interposição de recurso, porém não ocorrerá a desclassificação da empresa.**

**11.7.** Os documentos que credenciam o representante deverão ser entregues **separadamente** dos envelopes de números 01 e 02.

**11.8.** Os Fornecedores deverão apresentar FORA DOS ENVELOPES, devidamente assinadas pelo representante legal da proponente, sob as penalidades cabíveis, os seguintes documentos:

- a) Contrato social, registro comercial ou estatuto devidamente registrado.
- b) Declaração de que atende a todos os requisitos do edital.



# MUNICÍPIO DE LARANJEIRAS DO SUL

## Estado do Paraná

Rua Expedicionário João Maria, 1020 – Centro – 85.301-410

CNPJ: 76.205.970/0001-95 Fone: (42) 3635-8100

c) Carta de credenciamento, assinada pelo representante legal da proponente ou procuração dando poderes para rubricar ou assinar documentos (habilitação e proposta), manifestar intenções, dar lances, prestar todos os esclarecimentos da proposta, interpor recursos, desistir de prazos e recursos, enfim, praticar todos os atos necessários ao fiel cumprimento do presente Credenciamento, acompanhados da cópia autenticada do RG e CPF do Credenciado.

c.1.) Fazendo-se representar a licitante pelo seu sócio-gerente, diretor ou proprietário, deverá comprovar ser o responsável legalmente, podendo assim assumir obrigações em decorrência de tal investidura, através de cópia do contrato social ou documento equivalente, acompanhado de documento de identificação.

**d) Declaração de Enquadramento de ME/EPP/MEI (em anexo).**

d) 1) A ausência da Declaração de ME/EPP/MEI ou sua apresentação em desconformidade com a exigência prevista não inviabilizará a participação da proponente neste Pregão. Tal declaração deverá ser impressa e assinada pelo credenciado na sessão, sanando definitivamente a falta da declaração, não cabendo interposição de recurso, diante desta situação.

### 12. RECEBIMENTO DA DECLARAÇÃO DE PLENO ATENDIMENTO AOS REQUISITOS DE HABILITAÇÃO, DA DECLARAÇÃO DE MICROEMPRESA OU EMPRESA DE PEQUENO PORTE E DOS ENVELOPES PROPOSTA DE PREÇOS E DOCUMENTOS DE HABILITAÇÃO

12.1. A etapa / fase para recebimento da DECLARAÇÃO DE PLENO ATENDIMENTO AOS REQUISITOS DE HABILITAÇÃO E DOS ENVELOPES PROPOSTA DE PREÇOS E DOCUMENTOS DE HABILITAÇÃO será levada a efeito tão logo se encerre da fase de CREDENCIAMENTO.

12.1.1. A DECLARAÇÃO DE PLENO ATENDIMENTO AOS REQUISITOS DE HABILITAÇÃO **não** deve integrar os ENVELOPES PROPOSTA DE PREÇOS e DOCUMENTOS DE HABILITAÇÃO, constituindo-se em documento a ser entregue **separadamente**; nos moldes da DECLARAÇÃO DE MICROEMPRESA OU EMPRESA DE PEQUENO PORTE, E SERÁ RECEBIDA EXCLUSIVAMENTE NESTA OPORTUNIDADE.

12.2. Iniciada esta etapa / fase, o Pregoeiro receberá e examinará a **DECLARAÇÃO DE PLENO ATENDIMENTO AOS REQUISITOS DE HABILITAÇÃO**.

12.2.1. A ausência da Declaração de ME/EPP/MEI ou Declaração de Pleno Atendimento aos Requisitos de Habilitação ou sua apresentação em desconformidade com a exigência prevista não inviabilizará a participação da proponente neste Pregão. Tal declaração deverá ser impressa e assinada pelo credenciado na sessão, sanando definitivamente a falta da declaração, não cabendo interposição de recurso, diante desta situação.

12.2.2. O atendimento desta exigência é condição para que a proponente continue participando do Pregão, caso não haja possibilidades da assinatura da declaração ou que não esteja anexa fora dos envelopes, a proponente fica desqualificada para prosseguir com a participação.

### 13. ABERTURA DOS ENVELOPES PROPOSTA

13.1. Compete ao PREGOEIRO proceder à abertura dos **ENVELOPES PROPOSTA DE PREÇOS**, conservando intactos os **ENVELOPES DOCUMENTOS DE HABILITAÇÃO** e sob a guarda do Pregoeiro.

### 14. CLASSIFICAÇÃO PRELIMINAR DAS PROPOSTAS

14.1. Definidas as **PROPOSTAS** que atendam às exigências, envolvendo o objeto e o valor, o PREGOEIRO elaborará a classificação preliminar das mesmas, **considerando o MENOR PREÇO ofertado por ITEM**.

### 15. DESCLASSIFICAÇÃO DAS PROPOSTAS/ITENS



# MUNICÍPIO DE LARANJEIRAS DO SUL

## Estado do Paraná

Rua Expedicionário João Maria, 1020 – Centro – 85.301-410

CNPJ: 76.205.970/0001-95 Fone: (42) 3635-8100

15.1. Será desclassificada a **PROPOSTA** que:

- a) Deixar de atender quaisquer das exigências preconizadas acima;
- b) Apresentar rasuras ou entrelinhas que prejudiquem sua análise;
- c) Oferecer vantagem não prevista neste **EDITAL**, inclusive financiamentos subsidiados ou a fundo perdido, ou ainda vantagem baseada nas ofertas das demais proponentes;
- d) Apresentar preço(s) manifestamente inexequível(is), simbólico(s), de valor(es) zero ou acima dos preço fixado;
- e) Não indicar a marca dos produtos ofertados. (em caso de serviços ou produtos de origem de fabricação do licitante deverá constar o nome da empresa).
- f) Não apresentar a validade da proposta. Se na proposta não constar prazo de validade, subentende-se **365 (trezentos e sessenta e cinco dias) dias corridos**.
- g) **8.4. Prazo de entrega:** 05 (cinco) dias após o recebimento da Ordem de Compras emitido pelo Departamento de Compras.
- g.1) Se na proposta não constar prazo de entrega ou estiver o prazo superior ou inferior ao do item “g”, subentende-se o prazo estipulado neste item.
- h) Não conter a assinatura do representante legal da proponente;
- i) Não honrar com o valor ofertado na proposta;
- j) Apresentação do arquivo eletrônico com erro ou vício;

### 16. DEFINIÇÃO DAS PROPONENTES PARA OFERECIMENTO DE LANCES VERBAIS

**16.1.** Após apresentação da proposta, não caberá desistência, salvo por motivo justo decorrente de fato superveniente e aceito pelo Pregoeiro.

**16.2.** Abertos os envelopes, as propostas serão rubricadas pelo Pregoeiro e equipe de apoio.

**16.3.** No julgamento e classificação das propostas, será adotado o critério de **Menor Preço por ITEM**.

**16.4.** As propostas classificadas serão selecionadas para a etapa de lances, com observância dos seguintes critérios:

I – O autor da oferta de valor mais baixo e os das ofertas com preços até 10% (dez por cento) superiores àquela poderão fazer novos lances verbais e sucessivos, até a proclamação do vencedor.

II – Não havendo pelo menos 3 (três) propostas na condição definida no item anterior, serão selecionadas as propostas que apresentarem os maiores percentuais de descontos, até o máximo de 3 (três). No caso de empate nos descontos, serão admitidas todas as propostas empatadas, independentemente do número de licitantes.

**16.4.1.** Caso haja empate nas propostas escritas, ordenadas e classificadas, e não se realizem lances verbais, o desempate se fará por sorteio, em ato público, na mesma sessão do pregão.



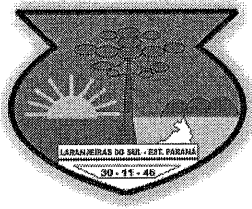

# MUNICÍPIO DE LARANJEIRAS DO SUL

## Estado do Paraná

Rua Expedicionário João Maria, 1020 – Centro – 85.301-410

CNPJ: 76.205.970/0001-95 Fone: (42) 3635-8100

**16.7.** O pregoeiro convidará individualmente os autores das propostas selecionadas a formular lances de forma seqüencial, a partir do autor da proposta de maior percentual de desconto e os demais em ordem crescente de percentual, decidindo-se por meio de sorteio no caso de empate de preços.

**16.7.1.** A ausência do representante do licitante no horário previsto no preâmbulo deste edital indicará que não há interesse deste na apresentação de lances.

**16.7.2.** Os lances deverão ser formulados em valores distintos, a partir da autora da proposta de MENOR PREÇO.

**16.8.** A desistência em apresentar lance verbal, quando convocado pelo Pregoeiro, implicará a exclusão do licitante da etapa de lances verbais e na manutenção do último percentual apresentado pelo licitante, para efeito de ordenação das propostas.

**16.9.** Não poderá haver desistência dos lances ofertados, sujeitando-se o proponente desistente às penalidades constantes Neste Edital.

**16.10.** Caso não se realize lances verbais, e a negociação seja frustrada, será verificada a conformidade entre a proposta escrita de menor preço e o valor estimado para a contratação, e dado prosseguimento ao processo.

**16.11.** As Microempresas e Empresas de Pequeno Porte, sediadas no município de Laranjeiras do Sul, terão a prioridade de contratação, desde que apresentem ao final da fase de lances, valores até o limite de 10% superiores do melhor preço válido, conforme disposto no Art. 48, § 3º da Lei Complementar 123/2006 e alterações incluídas pela Lei Complementar 147/2014.

**16.11.1.** A prioridade prevista no item "16.11.", justifica-se devido a necessidade de promoção do desenvolvimento econômico social no âmbito local e ampliação da eficiência das políticas públicas.

**16.12.** Declarada encerrada a etapa competitiva e ordenadas às propostas, o Pregoeiro examinará a aceitabilidade da primeira classificada, quanto ao objeto e valor, decidindo motivadamente a respeito.

**16.13.** Sendo aceitável a proposta de MENOR PREÇO POR ITEM, será aberto o envelope contendo a documentação de habilitação do licitante que a tiver formulado, para confirmação das suas condições habilitatórias.

**16.14.** Constatado o atendimento das exigências fixadas no edital, o licitante será declarado vencedor, sendo-lhe adjudicado o objeto do certame;

**16.15.** Se a oferta não for aceitável ou se o licitante desatender às exigências habilitatórias, o Pregoeiro examinará a oferta subsequente, verificando a sua aceitabilidade e procedendo à habilitação do proponente, na ordem de classificação, e assim sucessivamente, até a apuração de uma proposta que atenda ao edital, sendo o respectivo licitante declarado vencedor e a ele adjudicado o objeto do certame;

**16.16.** Nas situações previstas nos subitens 16.10, 16.11 e 16.14, o Pregoeiro poderá negociar diretamente com o proponente para que seja obtido preço melhor.

**16.16.** Da reunião, lavrar-se-á ata circunstanciada, na qual serão registradas as ocorrências relevantes, devendo a mesma, ao final, ser assinada pelo Pregoeiro, pela equipe de apoio e pelos licitantes presentes; a estes, sendo-lhes facultado esse direito.

**16.17.1.** Havendo recusa de qualquer licitante em assinar a ata, este fato será registrado pelo Pregoeiro, presumindo-se concordância de tal licitante com todos os seus termos e conteúdo, ficando precluso o direito de recurso.



# MUNICÍPIO DE LARANJEIRAS DO SUL

## Estado do Paraná

Rua Expedicionário João Maria, 1020 – Centro – 85.301-410

CNPJ: 76.205.970/0001-95 Fone: (42) 3635-8100

### 17. OFERECIMENTO / INEXISTÊNCIA DE LANCES VERBAIS

**17.1.** Definidos os aspectos pertinentes às proponentes que poderão oferecer ofertas / lances verbais, dar-se-á início ao **OFERECIMENTO DE LANCES VERBAIS**, que deverão ser formulados em valores distintos e crescente, inferiores à proposta da maior percentagem de desconto

**17.1.1.** Somente será(ão) aceito(s) **LANCE(S) VERBAL(IS)** que seja(m) inferior(es) ao valor da **menor PROPOSTA ESCRITA** e/ou do último **menor LANCE VERBAL** oferecido, observado(s) o(s) limite(s) mínimo(s) de redução.

**17.2.** O Pregoeiro convidará individualmente as proponentes classificadas para **OFERECIMENTO DE LANCES VERBAIS**, de forma sequencial, a partir da proponente da proposta de maior DESCONTO e as demais em ordem decrescente de valor, sendo que a proponente da proposta da maior percentagem de desconto será a última a **OFERECER LANCE VERBAL**. **Havendo propostas escritas empatadas, a ordem sequencial de convocação para lances é a de credenciamento, decrescente, conforme previsto no sistema de apuração do Pregão Presencial.**

**17.3.** Não poderá haver desistência dos lances ofertados, sujeitando-se o licitante desistente às penalidades constantes deste edital.

**17.4.** Quando convocado pelo Pregoeiro, a desistência da proponente de apresentar lance verbal implicará na exclusão da etapa de **LANCES VERBAIS**, ficando sua última proposta registrada para a classificação final.

**17.5.** A etapa de **OFERECIMENTO DE LANCES VERBAIS** terá prosseguimento enquanto houver disponibilidade para tanto por parte das proponentes.

**17.6.** O encerramento da etapa de **OFERECIMENTO DE LANCES VERBAIS** ocorrerá quando todas as proponentes declinarem da correspondente formulação.

**17.7.** Declarada encerrada a etapa de **OFERECIMENTO DE LANCES** e classificadas as propostas na ordem crescente de valor, incluindo aquelas que declinaram do oferecimento de lance(s), sempre com base no último preço / lance apresentado, o Pregoeiro examinará a aceitabilidade do valor daquela de menor preço, ou seja, da primeira classificada, decidindo motivadamente a respeito.

**17.8.** O **PREGOEIRO** decidirá motivadamente pela negociação com a proponente de **MENOR PREÇO**, para que seja obtido preço melhor.

**17.9.** Na hipótese de não realização de lances verbais, o Pregoeiro verificará a conformidade entre a proposta escrita de menor preço e o valor estimado para a contratação.

**17.10.** Ocorrendo a previsão delineada anteriormente, e depois do exame da aceitabilidade do objeto e do preço, também é facultado ao Pregoeiro negociar com a proponente da proposta de maior **DESCONTO**, para que seja obtido preço melhor.

**17.13.** Considerada aceitável a oferta a maior percentagem de desconto, será aberto o **envelope** contendo os **DOCUMENTOS DE HABILITAÇÃO** da sua proponente.

**17.14.** Constatado o atendimento das exigências habilitatórias previstas no **EDITAL**, a proponente será **declarada vencedora**.



# MUNICÍPIO DE LARANJEIRAS DO SUL

## Estado do Paraná

Rua Expedicionário João Maria, 1020 – Centro – 85.301-410

CNPJ: 76.205.970/0001-95 Fone: (42) 3635-8100

**17.15.** Se a oferta não for aceitável ou se a proponente desatender às exigências habilitatórias, o Pregoeiro examinará a oferta subsequente de maior desconto, decidindo sobre sua aceitabilidade quanto ao preço, no caso de oferecimento de lances, ou quanto ao objeto e preço, na hipótese de não realização de lances verbais, observadas as previsões estampadas nos subitens antecedentes.

**17.16.** Sendo a proposta aceitável, o Pregoeiro verificará as condições de habilitação da proponente, e assim sucessivamente, até a apuração de uma oferta aceitável cuja proponente atenda aos requisitos de habilitação, caso em que será declarada vencedora; observando-se igualmente as previsões estampadas nos subitens antecedentes.

### 18. RECURSO ADMINISTRATIVO

**18.1.** Por ocasião do final da sessão, a(s) proponente(s) que participou(ar) do **PREGÃO** ou que tenha(m) sido impedida(s) de fazê-lo(s), se presente(s) à sessão, deverá(ão) manifestar imediata e motivadamente a(s) intenção(ões) de **recorrer**.

**18.2.** Havendo intenção de interposição de **recurso** contra qualquer etapa / fase / procedimento do Pregão, a proponente interessada deverá manifestar-se imediata e motivadamente a respeito, procedendo-se, inclusive, o registro das razões em ata, juntando memorial no prazo de 3 (três) dias, a contar da ocorrência.

**18.3.** As demais proponentes ficam, desde logo, intimadas para apresentar contra-razões em igual número de dias, que começarão a correr no término do prazo do **RECORRENTE**.

**18.4.** Após a apresentação das contra-razões ou do decurso do prazo estabelecido para tanto, o Pregoeiro examinará o recurso, podendo reformar sua decisão ou encaminhá-lo, devidamente informado, à autoridade competente para decisão.

**18.5.** Os autos do Pregão permanecerão com vista franqueada aos interessados, no endereço e horários previstos neste **EDITAL**.

**18.6.** O recurso terá efeito suspensivo, sendo que seu acolhimento importará na invalidação dos atos insuscetíveis de aproveitamento.

### 19. ADJUDICAÇÃO E HOMOLOGAÇÃO

**19.1.** Inexistindo a manifestação recursal, caberá ao Pregoeiro a adjudicação do objeto da licitação ao licitante vencedor, com a posterior homologação do resultado pela Prefeito do Município de Laranjeiras do Sul, publicando-se a decisão em jornal oficial do Município.

**19.2.** Ocorrendo recursos, após sua resolução, caberá o Prefeito do Município de Laranjeiras do Sul a adjudicação do resultado, com publicação da decisão em jornal oficial do Município.

### 20. PRAZO E CONDIÇÕES PARA ASSINATURA DA ATA DE REGISTRO DE PREÇOS

**20.1.** A vencedora deverá assinar a Ata de Registro de Preços, dentro do prazo de 05 (cinco) dias úteis, da publicação da homologação do certame, junto à Divisão de Licitações Município de Laranjeiras do Sul, sito a Rua Expedicionário João Maria, 1020 – Centro – 85.301-410, Laranjeiras do Sul, Paraná.

**20.2.** No ato da assinatura da Ata de Registro de Preços, a vencedora deverá apresentar:

**20.2.1.** Termo de Indicação do Responsável indicado pela empresa para controle da Ata de Registro de Preços e sua execução, o qual procederá os atos de comunicação formais e informais junto as secretarias e Administração Municipal.

### 21. FORMA DE UTILIZAÇÃO DA ATA DE REGISTRO DE PREÇOS

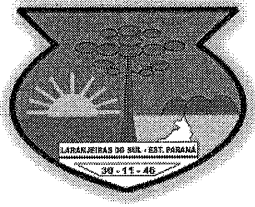

# MUNICÍPIO DE LARANJEIRAS DO SUL

## Estado do Paraná

Rua Expedicionário João Maria, 1020 – Centro – 85.301-410

CNPJ: 76.205.970/0001-95 Fone: (42) 3635-8100

**21.1.** Para utilização da Ata de Registro de Preços, o Secretário da unidade deverá requisitar do(s) detentor(res) da Ata, obedecida a ordem de classificação, os produtos registrados mediante requisição padronizada pela Administração Municipal contendo no mínimo: a) número da Ata; b) número do item e descrição; c) quantidade e a marca; d) valor constante da Ata; e) data; f) nome e assinatura do solicitante.

### **22. FORMALIZAÇÃO DA AQUISIÇÃO**

**22.1.** O compromisso de fornecimento dos materiais, apenas estará caracterizado a partir do recebimento, pelo Detentor da Ata de Registro de Preços, de Ordem de Fornecimento da unidade requisitante ou Nota de Empenho, decorrente da Ata que substitui o Termo de Contrato.

**22.2.** O Contrato de fornecimento decorrente da Ata de Registro de Preços será formalizado com o recebimento de Nota de Empenho, pelo(s) seu(s) detentores.

**22.3.** O fornecimento deverá ser efetuado de acordo com a necessidade da secretaria requisitante, autorizado pela Secretaria Municipal de Administração do Município de Laranjeiras do Sul, de forma parcelada.

### **23. ENTREGA: PRAZO, LOCAL E CONDIÇÕES DE RECEBIMENTO**

**23.1.** Os produtos, objeto desta licitação deverão ser entregues no prazo e condições estabelecidos no Anexo I e II deste edital.

**23.2. Prazo de entrega:** a empresa vencedora da licitação fica obrigada a entregar os produtos em até **05 (cinco) dias** após solicitação do Departamento de Compras.

### **24. GESTÃO E CONTROLE DA ATA DE REGISTRO DE PREÇOS**

**24.1.** A administração Municipal indicará servidor como gestor da Ata de Registro de Preços que será responsável pelos pedidos efetuados, pelo acompanhamento e fiscalização de sua execução, procedendo o registro das ocorrências e adotando as providências necessárias ao seu fiel cumprimento, tendo por parâmetros os resultados previstos no contrato. Entre suas atribuições está a de apurar a ocorrência de quaisquer circunstâncias que incidam especificamente no art. 78 e 88 da Lei 8.666/93 que trata das Sanções Administrativas para o caso de inadimplemento contratual e cometimento de outros atos ilícitos.

### **25. CONDIÇÕES DE PAGAMENTO**

**25.1.** Mediante o Recebimento e Aprovação pela unidade requisitante;

**25.2.** Mediante a emissão da Nota Fiscal, contendo os valores unitários, constantes na ata de registro de preços, contendo a procedência e o ITEM, acompanhada das Certidões Negativas do INSS, FGTS e CNDT.

**25.3.** A descrição do produto na Nota Fiscal, deverá obrigatoriamente, ser precedida da descrição constante da Ata de Registro de Preços.

### **26.2. PRAZO DE PAGAMENTO**

**26.2.1.** O pagamento será efetuado em até 30 (trinta) dias após a emissão da nota fiscal, devidamente atestada pela unidade competente. No caso do término do pagamento ocorrer em dia sem expediente na Prefeitura Municipal de Laranjeiras do Sul, o pagamento será efetuado no primeiro dia útil subsequente. O pagamento será efetuado juntamente com a Nota Fiscal, devidamente acompanhada da Certidão Negativa do INSS, do Certificado de Regularidade Fiscal do FGTS e da CNDT. Caso as certidões estejam, com sua validade vencida, o contrato poderá ser rescindido conforme Art. 78, da Lei 8.666/1993.

**26.3.** O pagamento efetuado não isentará os detentores da Ata das responsabilidades decorrentes do fornecimento.



# MUNICÍPIO DE LARANJEIRAS DO SUL

## Estado do Paraná

Rua Expedicionário João Maria, 1020 – Centro – 85.301-410

CNPJ: 76.205.970/0001-95 Fone: (42) 3635-8100

**26.4.** No caso de atraso de pagamento, desde que a CONTRATADA não tenha concorrido de alguma forma para tanto, serão devidos pela CONTRATANTE encargos moratórios à taxa nominal de 6% a.a. (seis por cento ao ano), capitalizados diariamente em regime de juros simples. O valor dos encargos será calculado pela fórmula:  $EM = I \times N \times VP$ , onde:

EM = Encargos moratórios devidos; N = Números de dias entre a data prevista para o pagamento e a do efetivo pagamento; I = Índice de compensação financeira = 0,00016438; e VP = Valor da prestação em atraso.

### 27. REVISÃO / ALTERAÇÃO DOS PREÇOS

**27.1.** O Gestor responsável pela Ata de Registro de Preços deverá acompanhar periodicamente os preços praticados no mercado para os bens registrados, nas mesmas condições de fornecimento, podendo para tanto, valer-se da pesquisa de preços ou de outro processo disponível;

**27.2.** Durante a vigência do Registro de Preços, os valores não serão reajustados e as quantidades não serão aditadas; somente poderá ocorrer a recomposição de valores nos quadros enquadrados no disposto na alínea “d” do art. 65 da Lei 8.666/93. Os valores somente serão recompostos após a apresentação de notas fiscais (1ª via original ou autenticada) que comprovem o aumento do custo do produto, bem como índices que comprovem que o aumento do produto deu-se a nível regional, não somente pelo fornecedor. Os índices de aumento devem ser comprovados através de órgãos ou sites oficiais.

### 28. SUSPENSÃO OU CANCELAMENTO DOS PREÇOS

**28.1.** Os preços registrados poderão ser suspensos ou cancelados nos seguintes casos:

a) pelo Município de Laranjeiras do Sul, quando for por este julgado que o fornecedor esteja definitiva ou temporariamente impossibilitado de cumprir as exigências da licitação que deu origem ao registro de preços ou pela não observância das normas legais;

b) pelo fornecedor, quando, mediante solicitação por escrito, demonstrar que está definitiva ou temporariamente impossibilitado de cumprir as exigências da licitação e devidamente aceito pela Administração Municipal de Laranjeiras do Sul, nos termos legais;

c) por relevante interesse do Município de Laranjeiras do Sul, devidamente justificado.

### 29. SANÇÕES ADMINISTRATIVAS

**29.1.** O licitante que ensejar o retardamento da execução do certame, não mantiver a proposta, falhar ou fraudar no fornecimento do objeto adquirido, comportar-se de modo inidôneo, fizer declaração falsa ou cometer fraude fiscal, garantindo o direito prévio da citação e da ampla defesa, ficará impedido de licitar e contratar com a administração, pelo prazo de até 5 (cinco) anos, enquanto perdurarem os motivos determinantes da punição ou até que seja promovida a reabilitação perante a própria autoridade que aplicou a penalidade.

**29.2.** Pela inexecução total ou parcial do contrato ou instrumento equivalente e pelo descumprimento das normas e legislação pertinentes à execução do objeto contratual que acarrete a rescisão do contrato ou instrumento equivalente, a Prefeitura do Município de Laranjeiras do Sul, poderá, ainda, garantida a prévia defesa, aplicar à empresa contratada as sanções previstas no art. 87 da Lei nº 8.666/93, sendo que em caso de multa esta corresponderá a 10% (dez por cento) sobre o valor do contrato.

**29.3.** A aplicação das sanções administrativas não exclui a responsabilização do licitante por eventuais perdas e danos causados ao Município de Laranjeiras do Sul.

### 30. DISPOSIÇÕES GERAIS



## MUNICÍPIO DE LARANJEIRAS DO SUL

### Estado do Paraná

Rua Expedicionário João Maria, 1020 – Centro – 85.301-410

CNPJ: 76.205.970/0001-95 Fone: (42) 3635-8100

**30.1.** Na contagem dos prazos estabelecidos neste Pregão, excluir-se-á o dia do início e incluir-se-á o do vencimento, e considerar-se-ão os dias consecutivos, exceto quando for explicitamente disposto em contrário. Só se iniciam e vencem os prazos referidos neste artigo em dia de expediente no órgão ou na entidade.

**30.2.** Não havendo expediente no órgão licitante ou ocorrendo qualquer ato / fato superveniente que impeça a realização do certame na data marcada, a sessão será automaticamente transferida para o primeiro dia útil subsequente, no horário e local estabelecidos neste Edital, desde que não haja comunicação do Pregoeiro em sentido contrário.

**30.3.** A autoridade competente para determinar a contratação poderá revogar a licitação por razões de interesse público superveniente, devendo invalidá-la por ilegalidade, de ofício ou por provocação de qualquer pessoa, mediante ato escrito e fundamentado, sem que caiba direito a qualquer indenização.

**30.4.** A(s) proponente(s) assume(m) o(s) custo(s) para a preparação e apresentação de sua(s) proposta(s), sendo que o órgão licitante não se responsabilizará, em qualquer hipótese, por esta(s) despesa(s), independentemente da condução ou do resultado do Pregão.

**30.5.** A apresentação da proposta de preços implicará na aceitação, por parte da proponente, das condições previstas neste **EDITAL** e seus **ANEXOS**.

**30.6.** A proponente é responsável pela fidelidade e legitimidade das informações e dos documentos colacionados em qualquer fase do Pregão.

**30.7.** A adjudicação do(s) Item(ns) deste Pregão não implicará em direito à contratação.

**30.8.** O Pregoeiro reserva-se no direito de solicitar o original de qualquer documento, sempre que tiver dúvidas ou julgar necessário.

**30.9.** É facultado ao Pregoeiro, ou à autoridade a ele superior, em qualquer fase da licitação, promover diligências com vistas a esclarecer ou a complementar a instrução do processo.

**30.10.** Os proponentes intimados para prestar quaisquer esclarecimentos adicionais deverão fazê-lo no prazo determinado pelo Pregoeiro, sob pena de desclassificação/inabilitação.

**30.11.** Os casos omissos neste **EDITAL DE PREGÃO** serão solucionados pelo Pregoeiro, com base na legislação federal e, subsidiariamente, nos termos da legislação estadual e princípios gerais de direito.

**30.12.** Será competente o Foro da Comarca de Laranjeiras do Sul, com renúncia expressa a qualquer outro, por mais privilegiado que seja, para solução de questões oriundas deste Pregão.

Laranjeiras do Sul/PR, xxx de abril de 2022.

**EDSON CARLOS BECKER**  
Pregoeiro



# MUNICÍPIO DE LARANJEIRAS DO SUL

## Estado do Paraná

Rua Expedicionário João Maria, 1020 – Centro – 85.301-410

CNPJ: 76.205.970/0001-95 Fone: (42) 3635-8100

### ANEXO I PRODUTOS A SEREM FORNECIDOS PROGRAMA (ES-PROPOSTA)

Item	Código do produto/serviço	Nome do produto/serviço	Quantidade	Unidade	Preço máximo	Preço máximo total
1	38083	ABRAÇADEIRA DE NYLON 7,5X37CM C/100 (ENFORCA GATO)	150,00	PCTE	50,15	7.522,50
2	38084	ABRAÇADEIRA TIPO "U" ½	200,00	UN	1,33	266,00
3	38085	ABRAÇADEIRA TIPO "U" 1	200,00	UN	1,60	320,00
4	38086	ABRAÇADEIRA TIPO D	200,00	UN	3,38	676,00
5	38087	ACABAMENTO P/ REGISTRO CR 1.1/2	50,00	UN	100,48	5.024,00
6	38088	ACABAMENTO P/ REGISTRO CR 3/4	30,00	UN	81,73	2.451,90
7	38089	ACABAMENTO P/ VALV STAND PLAST	50,00	UN	92,46	4.623,00
8	38090	ACABAMENTOS P/ VALVULA DESCARGA	50,00	UN	117,23	5.861,50
9	38091	ADAPTADOR ROSC P/ CAIXA 1.1/2	100,00	UN	87,12	8.712,00
10	38092	ADAPTADOR SOLDAVEL P/ CAIXA 32MM	120,00	UN	31,69	3.802,80
11	38093	ADAPTADOR SOLDAVEL P/ CAIXA D'ÁGUA 60MM	50,00	UN	62,57	3.128,50
12	38094	ADAPTADOR SOLDAVEL P/ CAIXA D'ÁGUA 75MM	50,00	UN	253,16	12.658,00
13	38095	ADESIVO P/ PVC 075 GR	150,00	UN	16,07	2.410,50
14	38096	ALÇA PREFORMADA	50,00	UN	6,15	307,50
15	38097	ALICATE AMPERIMETRO VOLTIMETRO DIGITAL NO MÍNIMO 50 MM	6,00	UN	146,70	880,20
16	38098	ALICATE DE CORTE PROFISSIONAL	15,00	UN	42,53	637,95
17	38099	ALICATE DE PRESSÃO	10,00	UN	77,05	770,50
18	38100	ALICATE UNIVERSAL	40,00	UN	50,83	2.033,20
19	38101	ANEL DE VEDAÇÃO VASO SANITÁRIO	80,00	UN	12,51	1.000,80
20	38102	ANEL VEDAÇÃO 100MM	20,00	UN	3,92	78,40
21	38103	ANEL VEDAÇÃO 50MM	50,00	UN	2,17	108,50
22	38104	ARAME FARPADO 1,6MM ROLO COM 500M	10,00	RL	681,33	6.813,30
23	38105	"ARAME GALVANIZADO PARA CERCA(AMARRAÇÃO) Nº18 DIÂMETRO NOMINAL 1,24MM	200,00	KG	35,48	7.096,00
24	38106	ARAME LISO 02 BWG DIAMETRO NOMINAL 2,77MM ROLO COM 1.000 MTS	50,00	RL	1.158,51	57.925,50
25	38107	ARAME LISO 04 BWG DIAMETRO NOMINAL DE 2,11MM ROLO COM 1.000 MTS	50,00	RL	1.163,51	58.175,50
26	38108	ARAME RECOZIDO 08 PARA ARMADURA	200,00	KG	30,06	6.012,00
27	38109	ARAME RECOZIDO 18 "	100,00	KG	28,76	2.876,00
28	38110	AREIA MEDIA - LIVRE CONCORRENCIA	750,00	M³	212,90	159.675,00
29	38111	AREIA MEDIA - COTA EXCLUSIVA PARA ME , EPP E MEI	250,00	M³	212,90	53.225,00
30	38112	ARGAMASSA AC-I	700,00	SC	15,97	11.179,00
31	38113	ARGAMASSA AC-II 20KG EXT	700,00	SC	34,97	24.479,00
32	38114	ARGAMASSA AC-III 20 KG EXT	700,00	SC	47,78	33.446,00
33	38115	ASSENTO SANITARIO NORMAL	150,00	UN	58,32	8.748,00
34	38116	ASSENTO SANITARIO ALMOFADADO	100,00	UN	117,51	11.751,00
35	38117	BACIA LAVATÓRIO BRANCO LOUÇA	30,00	UN	154,55	4.636,50
36	38118	BACIA SIFONADA BRANCO	20,00	UN	251,39	5.027,80
37	38119	BACIA SIFONADA P/CX ACOPL BRANCO	20,00	UN	277,17	5.543,40
38	38120	BANDEJA P/ PINTURA	20,00	UN	13,28	265,60
39	38121	BARRA DE APOIO PARA BANHEIRO ADAPTADO, TAMANHO 40CM	20,00	UN	105,04	2.100,80
40	38122	BARRA DE APOIO PARA BANHEIRO ADAPTADO, TAMANHO 60CM.	20,00	UN	122,28	2.445,60
41	38123	BARRA SOLDAVEL 40MM	50,00	BR	93,05	4.652,50

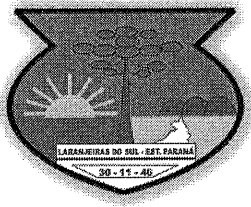

# MUNICÍPIO DE LARANJEIRAS DO SUL

## Estado do Paraná

Rua Expedicionário João Maria, 1020 – Centro – 85.301-410

CNPJ: 76.205.970/0001-95 Fone: (42) 3635-8100

42	38124	BARRICA TEXTURA 20 KG	500,00	UN	112,22	56.110,00
43	38125	BASE PARA RELE	40,00	UN	22,06	882,40
44	38126	BETONEIRA 400 L. C/ MOTOR 20 CV 4P	2,00	UN	6.299,94	12.599,88
45	38127	BOCAL E-27 PORCELANA	300,00	UN	7,10	2.130,00
46	38128	BOCAL E-40 PORCELANA	200,00	UN	13,20	2.640,00
47	38129	BOCAL PENDENTE	100,00	UN	5,75	575,00
48	38130	BOIA P/CAIXA D'AGUA 1/2	30,00	UN	19,59	587,70
49	38131	BOIA P/CAIXA D'AGUA 3/4	50,00	UN	20,16	1.008,00
50	38132	BOIA VAZÃO TOTAL P/ CAIXA D'ÁGUA	30,00	UN	92,31	2.769,30
51	38133	BOMBA 03 CV P/ POÇO ARTESIANO 24 ESTAGIOS	5,00	UN	6.166,46	30.832,30
52	38134	BOMBA P/ CHAFARIZ 3 CV TRIFASICO 1 1/2	3,00	UN	2.921,57	8.764,71
53	38135	BOMBA P/ PISCINA 5 CV TRIFASICA	1,00	UN	5.534,44	5.534,44
54	38136	BOTA BORRACHA CANO CURTO NA COR BRANCA	50,00	PAR	64,27	3.213,50
55	38137	BOTA DE BORRACHA CANO LONGO	20,00	PAR	67,46	1.349,20
56	38138	BOTA DE TRABALHO, TIPO BOTINA COM ELÁSTICO	30,00	PAR	96,53	2.895,90
57	38139	BROXA C/ CEPA PLÁSTICA, TAMANHO MÉDIA 160X58MM	30,00	UN	11,44	343,20
58	38140	BUCHA 6MM COM PARAFUSO	300,00	UN	0,38	114,00
59	38141	BUCHA RED SOLDAVEL 25X20	40,00	UN	1,34	53,60
60	38142	BUCHA RED SOLDAVEL 32 X 25	30,00	UN	2,17	65,10
61	38143	BUCHA RED SOLDAVEL 40 X 32	20,00	UN	4,09	81,80
62	38144	CABO FLEXIVEL 2X2.5 PP	500,00	MT	8,84	4.420,00
63	38145	CABO FLEXIVEL 2X4 PP	200,00	MT	13,68	2.736,00
64	38146	CABO FLEXÍVEL 750V 10 MM	500,00	MT	13,68	6.840,00
65	38147	CABO FLEXÍVEL BIPOLAR 1,5 MM	800,00	MT	3,26	2.608,00
66	38148	CABO FLEXÍVEL BIPOLAR 4 MM	800,00	MT	9,67	7.736,00
67	38149	CABO FLEXÍVEL BIPOLAR 6 MM	800,00	MT	11,15	8.920,00
68	38150	CABO FLEXÍVEL BIPOLAR 750V 2,5 MM	800,00	MT	4,69	3.752,00
69	38151	CABO FLEXÍVEL PP 3X10 MM	500,00	MT	44,27	22.135,00
70	38152	CABO FLEXÍVEL PP 4X1,5 MM	500,00	MT	12,00	6.000,00
71	38153	CABO FLEXÍVEL PP 4X10 MM	500,00	MT	58,97	29.485,00
72	38154	CABO FLEXÍVEL PP 4X2,5 MM	500,00	MT	15,07	7.535,00
73	38155	CABO FLEXÍVEL PP 4X4 MM	500,00	MT	23,23	11.615,00
74	38156	CABO FLEXÍVEL PP 5X1,5 MM	500,00	MT	13,33	6.665,00
75	38157	CABO FLEXÍVEL PP 5X2,5 MM	500,00	MT	17,77	8.885,00
76	38158	CABO FLEXÍVEL PP 5X4,5 MM	500,00	MT	27,67	13.835,00
77	38159	CABO FLEXÍVEL PP BIPOLAR 1,5 MM	800,00	MT	5,80	4.640,00
78	38160	CABO FLEXÍVEL PP BIPOLAR 10 MM	800,00	MT	28,43	22.744,00
79	38161	CABO FLEXÍVEL PP BIPOLAR 6 MM	800,00	MT	21,60	17.280,00
80	38162	CABO PARA TELEFONE 3 PARES	150,00	MT	4,23	634,50
81	38163	CABO PP 3 X 4	300,00	MT	20,30	6.090,00
82	38164	CADEADO GRANDE 50MM	30,00	UN	55,89	1.676,70
83	38165	CADEADO PEQUENO 35MM	50,00	UN	34,64	1.732,00
84	38166	CADEADO PEQUENO 25MM	50,00	UN	24,82	1.241,00
85	38167	CAIBRO DE MADEIRA 2X4" DE 4,00M PINUS	300,00	UN	38,86	11.658,00
86	38168	CAIBRO DE MADEIRA 2X5" DE 4,00M PINUS	300,00	UN	48,00	14.400,00
87	38169	CAIXA D'AGUA POLIETILENO 10000L	5,00	UN	7.489,00	37.445,00
88	38170	CAIXA D'AGUA POLIETILENO 5000L	5,00	UN	3.862,63	19.313,15
89	38171	CAIXA D'AGUA POLIETILENO 1000L	20,00	UN	559,02	11.180,40
90	38172	CAIXA D'AGUA POLIETILENO 310L	20,00	UN	310,04	6.200,80
91	38173	CAIXA D'AGUA POLIETILENO 500L	20,00	UN	346,31	6.926,20
92	38174	CAIXA DE DESCARGA EXT.	100,00	UN	56,32	5.632,00
93	38175	CAIXA DE PORTA 13 CM	20,00	UN	223,00	4.460,00
94	38176	CAIXA DE PORTA 14 CM	20,00	UN	242,47	4.849,40
95	38177	CAIXA DE PORTA 18 CM	20,00	UN	286,00	5.720,00
96	38178	CAIXA DESC ACOPL BRANCO	20,00	UN	294,20	5.884,00



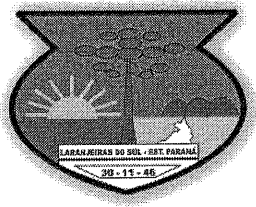

# MUNICÍPIO DE LARANJEIRAS DO SUL

## Estado do Paraná

Rua Expedicionário João Maria, 1020 – Centro – 85.301-410

CNPJ: 76.205.970/0001-95 Fone: (42) 3635-8100

97	38179	CAIXA DESC ACOPL CORES	15,00	UN	322,17	4.832,55
98	38180	CAIXA MOFA 2X4	100,00	UN	2,90	290,00
99	38181	CAIXA PARAFUSO P/ FORRO C/ 500	50,00	CX	64,65	3.232,50
100	38182	CAIXA SIFONADA N.º 61 100X100X50/40	20,00	UN	29,37	587,40
101	38183	CAIXA/PORTA C/1PR V.FINA 13CM	50,00	UN	292,17	14.608,50
102	38184	CAL HIDRATADO 25 KG	800,00	SC	16,10	12.880,00
103	38185	CAL LÍQUIDO 1 LITROS	100,00	UN	10,51	1.051,00
104	38186	CAL LÍQUIDO 5 LITROS	100,00	UN	47,77	4.777,00
105	38187	CAL PARA PINTURA C/5KG	800,00	SC	10,68	8.544,00
106	38188	CAL VIRGEM 20 KG	300,00	SC	16,29	4.887,00
107	38189	CANALETA PVC SISTEMA X COM FITA ADESIVA 20X10 MM	200,00	MT	13,59	2.718,00
108	38190	CANALETAS PARA DIVISÓRIA EM MADEIRA	200,00	MT	7,27	1.454,00
109	38191	CANIVETE MÉDIO	20,00	UN	73,74	1.474,80
110	38192	CANO DE ESGOTO 100MM	480,00	MT	21,33	10.238,40
111	38193	CANO DE ESGOTO 40MM	480,00	MT	8,26	3.964,80
112	38194	CANO DE ESGOTO 50MM	360,00	MT	13,37	4.813,20
113	38195	CANO PVC ÁGUA FRIA 20MM C/ 6 METROS	10,00	BR	29,28	292,80
114	38196	CANO PVC ÁGUA FRIA 32MM C/ 6 METROS	25,00	BR	60,85	1.521,25
115	38197	CANO PVC ÁGUA FRIA 40MM C/ 6 METROS	80,00	BR	90,30	7.224,00
116	38198	CANO PVC ÁGUA FRIA 50MM C/ 6 METROS	25,00	BR	133,90	3.347,50
117	38199	CANO PVC ÁGUA FRIA 60MM C/ 6 METROS	10,00	BR	158,24	1.582,40
118	38200	CANO PVC ÁGUA FRIA 75MM C/ 6 METROS	10,00	BR	272,78	2.727,80
119	38201	CANO PVC ESGOTO 100MM C/ 6 METROS	80,00	BR	145,66	11.652,80
120	38202	CANO PVC ESGOTO 150MM C/ 6 METROS	20,00	BR	297,62	5.952,40
121	38203	CANO PVC ESGOTO 200MM C/ 6 METROS	20,00	BR	589,22	11.784,40
122	38204	CANO PVC ESGOTO 40MM C/ 6 METROS	30,00	BR	40,50	1.215,00
123	38205	CANO PVC ESGOTO 50MM C/ 6 METROS	20,00	BR	75,66	1.513,20
124	38206	CANO PVC ESGOTO 75MM C/ 6 METROS	20,00	BR	102,57	2.051,40
125	38207	CANO SOLDAVEL 25MM	480,00	MT	5,91	2.836,80
126	38208	CAPACITOR ELETROLITICO 20WF	300,00	UN	34,67	10.401,00
127	38209	CARRETEL P/ FIO DE ROÇADEIRA STIHL	20,00	UN	59,60	1.192,00
128	38210	CARRINHO DE MÃO C/ CAÇAMBA METÁLICA FUNDA DE NO MINIMO 65L.	20,00	UN	404,94	8.098,80
129	38211	CAVADEIRA ARTICULADA 2 CABOS	10,00	UN	145,16	1.451,60
130	38212	CAVADEIRA SIMPLES 1 CABO	20,00	UN	62,95	1.259,00
131	38213	CHAPA DE COMPENSADO	300,00	UN	95,19	28.557,00
132	38214	CHAVE CATRACA	10,00	UN	104,97	1.049,70
133	38215	CHAVE DE BOCA Nº 10 E 11	5,00	UN	11,64	58,20
134	38216	CHAVE DE BOCA Nº 12 E 13	5,00	UN	13,05	65,25
135	38217	CHAVE DE BOCA Nº 14 E 15	5,00	UN	14,43	72,15
136	38218	CHAVE DE BOCA Nº 16 E 17	5,00	UN	18,98	94,90
137	38219	CHAVE DE BOCA Nº 18 E 19	5,00	UN	22,10	110,50
138	38220	CHAVE DE BOCA Nº 20 E 21	5,00	UN	24,97	124,85
139	38221	CHAVE DE FENDA	10,00	UN	18,56	185,60
140	38222	CHAVE ESTRELA Nº 10 E 11	5,00	UN	20,57	102,85
141	38223	CHAVE ESTRELA Nº 12 E 13	5,00	UN	21,60	108,00
142	38224	CHAVE ESTRELA Nº 14 E 15	10,00	UN	23,10	231,00
143	38226	CHAVE GRIFO 1 ¼	5,00	UN	135,41	677,05
144	38227	CHAVE PARA VÁLVULA DUCOL	2,00	UN	94,97	189,94
145	38228	CHAVE PHILLIPS	10,00	UN	18,77	187,70
146	38229	CHUVEIRO ELÉTRICO DUCHA 127V 5.500W	50,00	UN	78,00	3.900,00
147	38230	CHUVEIRO ELÉTRICO DUCHA 220V 5.500W	50,00	UN	78,00	3.900,00
148	38231	CIMENTO NORMATIZADO SACO C/ 50KG - LIVRE CONCORRENCIA	1.725,00	SC	44,22	76.279,50
149	38232	CIMENTO NORMATIZADO SACO C/ 50KG - COTA	575,00	SC	44,22	25.426,50



# MUNICÍPIO DE LARANJEIRAS DO SUL

## Estado do Paraná

Rua Expedicionário João Maria, 1020 – Centro – 85.301-410

CNPJ: 76.205.970/0001-95 Fone: (42) 3635-8100

		ME/EPP/MEI				
150	38233	CINTO PARAQUEDISTA	4,00	UN	221,02	884,08
151	38234	COLA CONTATO 2,8 L	20,00	UN	127,09	2.541,80
152	38235	COLA EPÓXI 1ª LINHA DO TIPO ADESIVO PROFISSIONAL, C/ 23G	100,00	UN	34,57	3.457,00
153	38236	COLA PARA CANO SOLDAVEL 270GR	100,00	UN	26,68	2.668,00
154	38237	COLUNA DE AÇO ARMADA 7X14 ¼ - 6,3MM C/6MT	50,00	UN	121,63	6.081,50
155	38238	COLUNA DE AÇO ARMADA 7X14 3/8 - 10MM C/6MT	120,00	UN	222,53	26.703,60
156	38239	COLUNA DE AÇO ARMADA 7X14 5/16 - 8MM C/6MT	120,00	UN	137,10	16.452,00
157	38240	COLUNA DE AÇO ARMADA 7X17 3/8 - 10MM C/6MT	120,00	UN	227,90	27.348,00
158	38241	COLUNA DE AÇO ARMADA 7X17 5/16 - 8MM C/6MT	120,00	UN	171,50	20.580,00
159	38242	COLUNA DE AÇO ARMADA 7X20 3/8 - 10MM C/6MT	50,00	UN	241,78	12.089,00
160	38243	COLUNA DE AÇO ARMADA 7X20 5/16 - 8MM C/6MT	50,00	UN	189,00	9.450,00
161	38244	COLUNA DE AÇO ARMADA 7X25 3/8 - 10MM C/6MT	50,00	UN	242,48	12.124,00
162	38245	COLUNA DE LAVATÓRIO BRANCO LOUÇA	50,00	UN	116,80	5.840,00
163	38246	CONTATOR 32 A TRIPOLAR	100,00	UN	278,33	27.833,00
164	38247	CONDUITE ¾	300,00	MT	3,37	1.011,00
165	38248	CONDUITE ¾ BRANCO	200,00	MT	4,17	834,00
166	38249	CONDUITE ¾ PRETO	200,00	MT	3,98	796,00
167	38250	CONDUITE 1" BRANCO	200,00	MT	5,37	1.074,00
168	38251	CONDUITE 1" PRETO	200,00	MT	5,43	1.086,00
169	38252	CONDULETE	100,00	UN	10,77	1.077,00
170	38253	CONDULETE BRANCO	600,00	UN	15,87	9.522,00
171	38254	CONECTOR BIMETALICO	200,00	UN	6,82	1.364,00
172	38255	CONECTOR P/ HASTE TERRA	100,00	UN	10,51	1.051,00
173	38256	CONECTOR PERFURANTE 10A 70MM	300,00	UN	13,95	4.185,00
174	38257	CONECTOR PERFURANTE 10A 95MM	400,00	UN	17,28	6.912,00
175	38258	CONECTOR PERFURANTE 16 120MM	200,00	UN	22,23	4.446,00
176	38259	CONTATOR 25 AMPERES TRIPOLAR	100,00	UN	190,96	19.096,00
177	38260	CONTATOR 3X40A - LIVRE CONCORRENCIA	188,00	UN	422,80	79.486,40
178	38261	CONTATOR 3X40A - COTA ME/EPP/MEI	62,00	UN	422,80	26.213,60
179	38262	CORANTE LÍQUIDO P/ TINTA (BISNAGA) 50 ML – DIVERSAS CORES	600,00	UN	6,29	3.774,00
180	38263	CORDA P/ VARAL C/ 20 MTS	100,00	UN	12,90	1.290,00
181	38264	CORRENTE 4MM	200,00	MT	19,13	3.826,00
182	38265	CORTADEIRA C/ CABO	50,00	UN	61,02	3.051,00
183	38266	CUMIEIRA 4MM	300,00	UN	23,08	6.924,00
184	38267	CUMIEIRA 5MM	300,00	UN	70,04	21.012,00
185	38268	CURVA ESGOTO CURTA 90 X 100 MM	50,00	UN	34,58	1.729,00
186	38269	CURVA ESGOTO LONGA 90 X 0.75 MM	50,00	UN	28,84	1.442,00
187	38270	CURVA SOLDAVEL 40MM	50,00	UN	19,50	975,00
188	38271	CURVA SOLDAVEL 90 X 25MM	100,00	UN	7,10	710,00
189	38272	CURVA SOLDAVEL 90 X 50MM	50,00	UN	25,38	1.269,00
190	38273	DESEMPENADEIRA DE PLÁSTICO EMBORRACHADA 30CMX17CM	30,00	UN	26,07	782,10
191	38274	DESEMPENADEIRA DE PLÁSTICO LISA P/ PINTURA 30CMX17CM	30,00	UN	20,27	608,10
192	38275	DESENGRIPANTE SPRAY 300ML	50,00	TB	32,70	1.635,00
193	38276	DESENTUPIDOR P/ VASO C/ CABO	15,00	UN	17,13	256,95
194	38277	DISCO CORTE 09"	80,00	UN	14,89	1.191,20
195	38278	DISCO DE CORTE DIAMANTADO SEGMENTADO CORTE SECO D350MM D25,4MM	50,00	UN	342,33	17.116,50
196	38279	DISCO DE MAKITA P/ CERÂMICA	50,00	UN	39,17	1.958,50
197	38280	DISCO DE MAKITA P/ MADEIRA	50,00	UN	27,05	1.352,50
198	38281	DISCO DE MAKITA P/ PORCELANATO	50,00	UN	43,99	2.199,50
199	38282	DISJUNTOR TRIFÁSICO 40A	100,00	UN	67,49	6.749,00

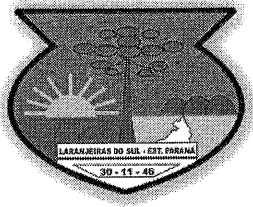

# MUNICÍPIO DE LARANJEIRAS DO SUL

## Estado do Paraná

Rua Expedicionário João Maria, 1020 – Centro – 85.301-410

CNPJ: 76.205.970/0001-95 Fone: (42) 3635-8100

200	38283	DISJUNTOR BIFÁSICO 20A	100,00	UN	46,94	4.694,00
201	38284	DISJUNTOR BIFÁSICO 50A	40,00	UN	51,73	2.069,20
202	38285	DISJUNTOR DIN TRIFÁSICO 32A	100,00	UN	54,15	5.415,00
203	38286	DISJUNTOR MONO 16A	150,00	UN	14,94	2.241,00
204	38287	DISJUNTOR MONO 25A	150,00	UN	16,84	2.526,00
205	38288	DISJUNTOR MONO 32A	150,00	UN	17,01	2.551,50
206	38289	DISJUNTOR MONO 40A	150,00	UN	19,85	2.977,50
207	38290	DISJUNTOR NEMA TRIFÁSICO 100A	50,00	UN	142,16	7.108,00
208	38291	DISJUNTOR NEMA TRIFÁSICO 50A	100,00	UN	115,53	11.553,00
209	38292	DISJUNTOR TRIFÁSICO 50A DIN	100,00	UN	71,50	7.150,00
210	38293	DOBRADIÇA POLIDA 3.1/2"	40,00	PAR	15,15	606,00
211	38294	DOBRADIÇA POLIDA 3"	40,00	PAR	14,90	596,00
212	38295	EMENDA P/ MANG 1	50,00	UN	2,75	137,50
213	38296	ENGATE FLEXIVEL 50CM	50,00	UN	12,01	600,50
214	38297	ENGATE FLEXÍVEL DE PVC 40 CM	50,00	UN	11,63	581,50
215	38298	ENGATE FLEXIVEL PVC 30 CM	50,00	UN	7,77	388,50
216	38299	ENXADA C/ CABO	50,00	UN	68,47	3.423,50
217	38300	ESCADA 7 DEGRAUS	4,00	UN	305,12	1.220,48
218	38301	ESCADA 7 DEGRAUS MULTIFUNCIONAL EM ALUMINIO	4,00	UN	696,72	2.786,88
219	38302	ESCADA FIBRA DE VIDRO 4,20 X 7,20	1,00	UN	1.408,33	1.408,33
220	38303	ESPATULA DE AÇO 2"	40,00	UN	14,06	562,40
221	38304	ESPATULA DE SILICONE	40,00	UN	4,85	194,00
222	38305	ESELHO DE MADEIRA MOLDURADO 20 CM	1.000,00	MT	30,18	30.180,00
223	38306	FACÃO N° 16 C/ BAINHA	20,00	UN	63,89	1.277,80
224	38307	FECHADURA BOLA CROM EXT	50,00	UN	91,01	4.550,50
225	38308	FECHADURA BOLA CROM INT	100,00	UN	87,21	8.721,00
226	38309	FECHADURA EXTERNA	50,00	UN	71,24	3.562,00
227	38310	FECHADURA INTERNA	80,00	UN	61,00	4.880,00
228	38311	FERRO CA50 10:00MM 3/8 C/ 12 METROS - LIVRE CONCORRENCIA	675,00	BR	99,86	67.405,50
229	38312	FERRO CA50 10:00MM 3/8 C/ 12 METROS - COTA ME/EPP/MEI	225,00	BR	99,86	22.468,50
230	38313	FERRO CA50 12:50MM ½ C/ 12 METROS	500,00	BR	146,28	73.140,00
231	38314	FERRO CA50 16:00MM 5/8 C/ 12 METROS - LIVRE CONCORRENCIA	375,00	BR	246,23	92.336,25
232	38315	FERRO CA50 16:00MM 5/8 C/ 12 METROS - COTA ME/EPP/MEI	125,00	BR	246,23	30.778,75
233	38316	FERRO CA50 6:30MM ¼ C/ 12 METROS	1.000,00	BR	43,11	43.110,00
234	38317	FERRO CA50 8:00MM 5/16 C/ 12 METROS	800,00	BR	64,64	51.712,00
235	38318	FERRO CA60 4.20MM ½ C/ 12 METROS	1.000,00	BR	22,02	22.020,00
236	38319	FIO FLEXIVEL 1,0 MM2	2.000,00	MT	1,97	3.940,00
237	38320	FIO FLEXIVEL 1,5 MM2	2.000,00	MT	2,24	4.480,00
238	38321	FIO FLEXIVEL 2,5 MM2	2.000,00	MT	3,49	6.980,00
239	38322	FIO FLEXIVEL 4,0MM2	1.000,00	MT	5,72	5.720,00
240	38323	FIO FLEXIVEL 6 MM2	1.000,00	MT	8,34	8.340,00
241	38324	FIO FLEXIVEL 10MM	600,00	MT	13,68	8.208,00
242	38325	FIO PARA ROÇADEIRA 2,5MM	1.000,00	MT	1,19	1.190,00
243	38326	FIO PARALELO (2X1,5)MM	1.000,00	MT	4,36	4.360,00
244	38327	FIO PARALELO (2X2,5)MM	2.000,00	MT	6,74	13.480,00
245	38328	FIO PARALELO (2X4)MM	2.000,00	MT	10,53	21.060,00
246	38329	FITA MULTIUSO ADESIVA 10CM C/10 METROS.	65,00	RL	48,27	3.137,55
247	38330	FITA ALTA FUSÃO 19MMX10 METROS	25,00	UN	30,01	750,25
248	38331	"FITA ALUMINIZADA AUTO ADESIVA DE 10CM C/ 10 METROS PARA COBERTURA (V	50,00	RL	33,20	1.660,00
249	38332	FITA AUTO FUSÃO 10 METROS	100,00	UN	26,26	2.626,00
250	38333	FITA CREPE 48 MM – 50 METROS	100,00	UN	16,04	1.604,00

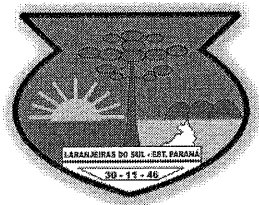

# MUNICÍPIO DE LARANJEIRAS DO SUL

## Estado do Paraná

Rua Expedicionário João Maria, 1020 – Centro – 85.301-410

CNPJ: 76.205.970/0001-95 Fone: (42) 3635-8100

251	38334	FITA DUPLA FACE DE 12MM 3 METROS	100,00	RL	22,31	2.231,00
252	38335	FITA ISOLANTE 10 METROS	400,00	UN	6,32	2.528,00
253	38336	FITA ISOLANTE 20 METROS	100,00	RL	10,31	1.031,00
254	38337	FITA ISOLANTE 50 METROS	100,00	UN	24,51	2.451,00
255	38338	FITA PARA DEMARCAÇÃO / ISOLAMENTO AMARELA E PRETA C/100 MTS	500,00	RL	19,57	9.785,00
256	38339	FITA VEDA ROSCA 10 M	200,00	RL	5,60	1.120,00
257	38340	FITA VEDA ROSCA 25 M	100,00	RL	11,26	1.126,00
258	38341	FLANGE 1 X1/4	50,00	UN	25,96	1.298,00
259	38342	FONTE CHAVEADA 12V ENT.BIV	30,00	UN	578,97	17.369,10
260	38343	FORRO PVC 100 X 8.0 MM	2.000,00	M²	31,07	62.140,00
261	38344	FUNDO PREPARADOR BASE ÁGUA 18,0 LT	200,00	UN	296,34	59.268,00
262	38345	GLOBO DE PROTEÇÃO REPUBLICANO	100,00	UN	198,10	19.810,00
263	38349	GRAFIATO BRANCO 25KG	50,00	UN	98,01	4.900,50
264	38350	GRAMPO MIGUELÃO	100,00	PCTE	4,07	407,00
265	38351	GUIA PARA FIAÇÃO ELÉTRICA MINIMO 10MT	5,00	UN	28,80	144,00
266	38352	HASTE TERRA	150,00	UN	42,01	6.301,50
267	38353	IGNITOR	500,00	UN	35,70	17.850,00
268	38354	IMPERMEABILIZANTE PARA CONCRETO E ARGAMASSA 3,6LTS	150,00	UN	66,92	10.038,00
269	38355	IMPERMEABILIZANTE PARA PAREDE BRANCA – MIN. 18 LTS	150,00	UN	445,14	66.771,00
270	38356	INTERRUPTOR 1 TECLA COM TOMADA	150,00	UN	23,26	3.489,00
271	38357	INTERRUPTOR 1 TECLA EMBUTIR	150,00	UN	13,28	1.992,00
272	38358	INTERRUPTOR 2 TECLADAS COM TOMADA	150,00	UN	33,11	4.966,50
273	38359	INTERRUPTOR 2 TECLAS EMBUTIR	150,00	UN	22,94	3.441,00
274	38360	INTERRUPTOR 3 TECLAS EMBUTIR	100,00	UN	31,13	3.113,00
275	38361	INTERRUPTOR COM TOMADA SISTEMA X	100,00	UN	20,64	2.064,00
276	38362	INTERRUPTOR DUPLO SISTEMA X	100,00	UN	19,05	1.905,00
277	38363	INTERRUPTOR PARALELO 1 TECLA EMBUTIR	150,00	UN	19,32	2.898,00
278	38364	INTERRUPTOR PARALELO 2 TECLAS EMBUTIR	150,00	UN	26,02	3.903,00
279	38365	INTERRUPTOR SISTEMA X	150,00	UN	11,41	1.711,50
280	38366	JOELHO ESGOTO 45X040 MM	50,00	UN	4,03	201,50
281	38367	JOELHO ESGOTO 45X050 MM	50,00	UN	6,67	333,50
282	38368	JOELHO ESGOTO 45X100MM	50,00	UN	13,74	687,00
283	38369	JOELHO ESGOTO 45X150MM	20,00	UN	64,22	1.284,40
284	38370	JOELHO ESGOTO 90X100MM	50,00	UN	12,45	622,50
285	38371	JOELHO ESGOTO 90X150MM	80,00	UN	61,00	4.880,00
286	38372	JOELHO ESGOTO 90X50MM	50,00	UN	5,03	251,50
287	38373	JOELHO ESGOTO 90X75MM	50,00	UN	11,49	574,50
288	38374	JOELHO ESGOTO C/ VISITA 90X100/50	50,00	UN	26,45	1.322,50
289	38375	JOELHO INT P/MANG 1/2	65,00	UN	2,54	165,10
290	38376	JOELHO INT P/MANG 3/4	80,00	UN	3,08	246,40
291	38377	JOELHO ROSC 90 X 1/2	80,00	UN	3,59	287,20
292	38378	JOELHO ROSC 90 X 3/4	80,00	UN	4,59	367,20
293	38379	JOELHO SOLD BUCHA LATAO 25X3/4	80,00	UN	13,45	1.076,00
294	38380	JOELHO SOLD BUCHA LATAO 25 X 1/2	80,00	UN	11,43	914,40
295	38381	JOELHO SOLD C/ ROSCA 25 X 1/2	80,00	UN	5,62	449,60
296	38382	JOELHO SOLD C/ ROSCA 25 X 3/4	80,00	UN	4,17	333,60
297	38383	JOELHO SOLDÁVEL 25MM	80,00	UN	1,93	154,40
298	38384	JOGO DE CHAVE COMBINADA	5,00	UN	229,63	1.148,15
299	38385	"JOGO DE GUARNIÇÕES PARA PORTA DE MADEIRA LARGURA DE 7 A 11 CM	100,00	CJ	100,95	10.095,00
300	38386	JOGO DE SERRA COPOS	20,00	UN	40,25	805,00
301	38387	JUNÇÃO ESGOTO 100MM	50,00	UN	36,92	1.846,00
302	38388	JUNÇÃO ESGOTO 50MM	30,00	UN	15,04	451,20

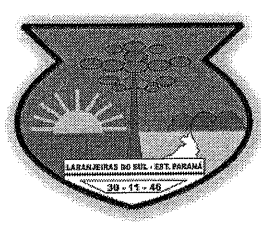

# MUNICÍPIO DE LARANJEIRAS DO SUL

## Estado do Paraná

Rua Expedicionário João Maria, 1020 – Centro – 85.301-410

CNPJ: 76.205.970/0001-95 Fone: (42) 3635-8100

303	38389	KIT PARA CAIXA ACOPLADA	20,00	UN	167,30	3.346,00
304	38390	KIT PONTEIRO E TALHADEIRA	20,00	UN	76,13	1.522,60
305	38391	LAMBRIL P/ DIVISORIA EM MADEIRA	500,00	MT	59,60	29.800,00
306	38392	LAMBRIL P/ FORRO MADEIRA PINUS	1.000,00	M²	40,17	40.170,00
307	38393	LÂMPADA DE LED 20W	800,00	UN	28,22	22.576,00
308	38394	LÂMPADA DE LED 65W	600,00	UN	111,11	66.666,00
309	38395	LÂMPADA LED 25W	600,00	UN	39,20	23.520,00
310	38396	LÂMPADA LED (BULBO) 8.5 W	600,00	UN	11,29	6.774,00
311	38397	LÂMPADA LED 15W	400,00	UN	17,73	7.092,00
312	38398	LÂMPADA LED 16W	500,00	UN	18,38	9.190,00
313	38399	LÂMPADA LED 18W	400,00	UN	28,29	11.316,00
314	38400	LÂMPADA LED 30W	400,00	UN	45,23	18.092,00
315	38401	LÂMPADA LED 40W	400,00	UN	63,08	25.232,00
316	38402	LÂMPADA LED TUBULAR	500,00	UN	29,23	14.615,00
317	38403	LÂMPADA VAPOR METÁLICO 400W	800,00	UN	75,07	60.056,00
318	38404	LÂMPADA VAPOR SODIO 70W	800,00	UN	43,13	34.504,00
319	38405	LANTERNA RECARREGAVEL PROFISSIONAL	30,00	UN	64,76	1.942,80
320	38406	LINHA DE NYLON N° 100	50,00	RL	26,59	1.329,50
321	38408	LIXA D'ÁGUA 100	200,00	UN	3,97	794,00
322	38409	LIXA D'ÁGUA 220	100,00	UN	3,66	366,00
323	38410	LIXA D'ÁGUA 80	100,00	UN	3,23	323,00
324	38411	LIXA DE FERRO 100	100,00	UN	3,36	336,00
325	38412	LIXA DE FERRO 220	100,00	UN	3,67	367,00
326	38413	LIXA DE FERRO 50	150,00	UN	3,13	469,50
327	38414	LIXA DE MADEIRA 100	150,00	UN	4,01	601,50
328	38415	LIXA DE MASSA 120	150,00	UN	2,10	315,00
329	38416	LIXA DE MASSA 180	150,00	UN	2,36	354,00
330	38417	LIXA DE MASSA 80	250,00	UN	2,23	557,50
331	38418	LONA PLÁSTICA PRETA 150 MICRAS C/ 4MT LAGURA	2.000,00	MT	7,32	14.640,00
332	38419	LONA PLÁSTICA PRETA 150 MICRAS C/ 6MT LAGURA	600,00	MT	9,91	5.946,00
333	38420	LONA PLÁSTICA PRETA 150 MICRAS C/ 8MT LAGURA	300,00	MT	11,90	3.570,00
334	38421	LUMINÁRIA DE EMERGÊNCIA	150,00	UN	34,99	5.248,50
335	38422	LUMINARIA PUBLICA LED 100W	150,00	UN	441,33	66.199,50
336	38423	LUMINARIA PUBLICA LED 150W - LIVRE CONCORRENCIA	113,00	UN	658,00	74.354,00
337	38424	LUMINARIA PUBLICA LED 150W - COTA ME/EPPMEI	37,00	UN	658,00	24.346,00
338	38425	LUVA DE VAQUETA	400,00	PAR	29,47	11.788,00
339	38426	LUVA BORRACHA FORRADA	100,00	PAR	23,53	2.353,00
340	38427	LUVA DE BAIXA TENSÃO 500V	6,00	PAR	358,33	2.149,98
341	38428	LUVA DE CORRER 20MM	30,00	UN	18,96	568,80
342	38429	LUVA DE CORRER 25MM	100,00	UN	24,61	2.461,00
343	38430	LUVA DE CORRER 32MM	30,00	UN	34,97	1.049,10
344	38431	LUVA DE CORRER 40MM	50,00	UN	43,77	2.188,50
345	38432	LUVA DE CORRER 50MM	50,00	UN	46,94	2.347,00
346	38433	LUVA DE CORRER 60MM	50,00	UN	57,58	2.879,00
347	38434	LUVA DE CORRER 75MM	50,00	UN	91,50	4.575,00
348	38435	LUVA ESGOTO SIMPLES 150MM	50,00	UN	49,07	2.453,50
349	38436	LUVA ESGOTO SIMPLES 40MM	50,00	UN	3,10	155,00
350	38437	LUVA ESGOTO SIMPLES 50MM	50,00	UN	6,04	302,00
351	38438	LUVA SOBREPOR	50,00	UN	30,43	1.521,50
352	38439	LUVA SOLD BUCHA LATAO 20MM	50,00	UN	10,72	536,00
353	38440	LUVA SOLD BUCHA LATAO 25X1/2	80,00	UN	12,31	984,80
354	38441	LUVA SOLD BUCHA LATAO 25X3/4	50,00	UN	15,96	798,00
355	38442	LUVA SOLD C/ ROSCA 25 X 1/2	150,00	UN	5,01	751,50
356	38443	LUVA SOLD C/ ROSCA 25 X 3/4	120,00	UN	5,13	615,60
357	38444	LUVA SOLD C/ ROSCA 50 X 1.1/2	120,00	UN	34,08	4.089,60

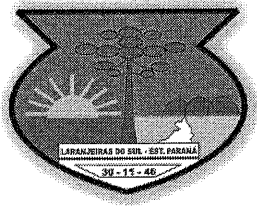

# MUNICÍPIO DE LARANJEIRAS DO SUL

## Estado do Paraná

Rua Expedicionário João Maria, 1020 – Centro – 85.301-410

CNPJ: 76.205.970/0001-95 Fone: (42) 3635-8100

358	38445	LUVA SOLDAVEL 25MM	100,00	UN	1,90	190,00
359	38446	LUVA SOLDAVEL 32MM	100,00	UN	3,73	373,00
360	38447	LUVA SOLDAVEL 40MM	50,00	UN	8,41	420,50
361	38448	LUVA SOLDAVEL 50MM	100,00	UN	9,02	902,00
362	38449	MADEIRA 2"X2" PINUS	600,00	MT	6,15	3.690,00
363	38450	MADEIRA 2"X4" PINUS	500,00	MT	11,81	5.905,00
364	38451	MADEIRA P/ ASSOALHO 1X4	200,00	M²	65,00	13.000,00
365	38452	MADEIRA QUADRADA 2X4	500,00	MT	15,05	7.525,00
366	38453	MANGUEIRA 2"	150,00	MT	11,66	1.749,00
367	38454	MANGUEIRA 1 ½"	150,00	MT	8,01	1.201,50
368	38455	MANGUEIRA SILICONADA TRANÇADA P/ JARDIM DE ½ POLEGADA LARANJA	600,00	MT	6,57	3.942,00
369	38456	MANTA P/ DRENAGEM 25X1M	1.000,00	M²	8,13	8.130,00
370	38457	MANTA TÉRMICA PARA TELHADO	1.000,00	M²	7,01	7.010,00
371	38458	MARRETA DE 2KG C/CABO	20,00	UN	84,70	1.694,00
372	38459	MARRETA 5KG C/ CABO	10,00	UN	215,50	2.155,00
373	38460	MARRETA DE 1KG C/CABO	20,00	UN	52,21	1.044,20
374	38461	MARTELO C/ CABO	30,00	UN	56,61	1.698,30
375	38462	MASSA ACRILICA 25 KG	150,00	UN	157,51	23.626,50
376	38463	MASSA CORR. PVA 25 KG	150,00	UN	82,25	12.337,50
377	38464	MASSA FINA 18KG	200,00	SC	18,61	3.722,00
378	38465	MEIA CANA MOLDURA PVC	100,00	UN	51,67	5.167,00
379	38466	MIOLO PARA FECHADURA UNIVERSAL	50,00	UN	29,61	1.480,50
380	38467	MODULO LED PARA SEMÁFORO	60,00	UN	353,33	21.199,80
381	38468	MODULO RELE 4 CANAIS ARDUINO	50,00	UN	411,00	20.550,00
382	38469	NIPEL ROSC 1.1/2"	50,00	UN	12,21	610,50
383	38470	NÍVEL DE MÃO	50,00	UN	52,62	2.631,00
384	38471	ÓCULOS DE PROTEÇÃO INCOLOR	50,00	UN	12,24	612,00
385	38472	PÁ DE AÇO C/ CABO	50,00	UN	65,12	3.256,00
386	38473	PADRÃO ENERGIA 2X50A	10,00	UN	1.758,00	17.580,00
387	38474	PADRÃO ENERGIA 3X100A	5,00	UN	3.653,33	18.266,65
388	38475	PADRÃO ENERGIA 3X150A	5,00	UN	5.956,67	29.783,35
389	38476	PADRÃO ENERGIA 3X200A	3,00	UN	8.332,67	24.998,01
390	38477	PADRÃO ENERGIA 3X50A	10,00	UN	2.288,00	22.880,00
391	38478	PADRÃO ENERGIA 3X80A	10,00	UN	3.280,00	32.800,00
392	38479	PARAFUSO 5/16"X 110 TELHA COMPL.	500,00	UN	1,44	720,00
393	38480	PARAFUSO AUTO BROCANTE	300,00	UN	1,79	537,00
394	38481	PARAFUSO COM BUCHA 10 MM	500,00	UN	1,19	595,00
395	38482	PARAFUSO COM BUCHA 12 MM	300,00	UN	1,49	447,00
396	38483	PARAFUSO COM BUCHA 6 MM	500,00	UN	0,81	405,00
397	38484	PARAFUSO COM BUCHA 8 MM	500,00	UN	1,01	505,00
398	38485	PARAFUSO P/ VASO BUCHA 10 MM	100,00	UN	2,64	264,00
399	38486	PARAFUSO PARABOLT 10MM	300,00	UN	8,94	2.682,00
400	38487	PARAFUSO PARABOLT 12MM	300,00	UN	12,64	3.792,00
401	38488	PARAFUSO PARABOLT 8MM	300,00	UN	8,26	2.478,00
402	38489	PREGO TELHEIRO 1KG	150,00	PCTE	31,21	4.681,50
403	38490	PARAFUSO TIPO MÁQUINA 250MM	100,00	UN	25,22	2.522,00
404	38491	PARAFUSO TIPO MÁQUINA 300MM	300,00	UN	34,20	10.260,00
405	38492	PARAFUSO TIPO MÁQUINA 500MM	300,00	UN	47,98	14.394,00
406	38493	PAREDE REVESTIMENTO CERAMICA 1ª QUALIDADE	800,00	M²	48,52	38.816,00
407	38494	PAREDE REVESTIMENTO PORCELANATO 1ª QUALIDADE	800,00	M²	78,40	62.720,00
408	38495	PERFIL P/ FORRO PVC	600,00	MT	20,15	12.090,00
409	38496	PICARETA C/ CABO	10,00	UN	154,56	1.545,60
410	38497	PINCEL 1"	50,00	UN	5,64	282,00



# MUNICÍPIO DE LARANJEIRAS DO SUL

## Estado do Paraná

Rua Expedicionário João Maria, 1020 – Centro – 85.301-410

CNPJ: 76.205.970/0001-95 Fone: (42) 3635-8100

411	38498	PINCEL 2"	100,00	UN	8,26	826,00
412	38499	PINCEL 3"	100,00	UN	14,90	1.490,00
413	38500	PINCEL 4"	50,00	UN	18,18	909,00
414	38501	PISO CERÂMICO ANTIDERRAPANTE	1.000,00	MT	47,53	47.530,00
415	38502	PISO DE REVESTIMENTO CERÂMICO 1ª QUALIDADE	800,00	M²	45,80	36.640,00
416	38503	PLUG FÊMEA 10APREGO 17	100,00	UN	9,19	919,00
417	38504	PLUG FÊMEA 20A	100,00	UN	13,08	1.308,00
418	38505	PLUG MACHO 10A	100,00	UN	8,06	806,00
419	38506	PLUG MACHO 20A	100,00	UN	13,55	1.355,00
420	38507	PNEU P/ CARRINHO DE MÃO 3,25	30,00	UN	55,50	1.665,00
421	38508	PORCA 300MM	600,00	UN	2,69	1.614,00
422	38509	PORCA 500MM	600,00	UN	3,76	2.256,00
423	38510	PORCELANATO PISO 1ª QUALIDADE	800,00	M²	84,10	67.280,00
424	38511	PORCELANATO SLIM 2 MM 1ª QUALIDADE	600,00	M²	95,22	57.132,00
425	38512	PORTA ALMOFADA CEDRINHO EXT	50,00	UN	613,10	30.655,00
426	38513	PORTA CHAPEADA 0,60X2,10	60,00	UN	130,87	7.852,20
427	38514	PORTA MADEIRA DE QUALIDADE EXTERNA MACIÇA	20,00	UN	809,80	16.196,00
428	38515	PORTA MADEIRA INT 0.7 X 2.10	50,00	UN	177,49	8.874,50
429	38516	PORTA MADEIRA INT 0.80 X 2.10	50,00	UN	177,49	8.874,50
430	38517	PREGO 12X12	150,00	KG	40,82	6.123,00
431	38518	PREGO 13X15	150,00	KG	38,11	5.716,50
432	38519	PREGO 15X21	150,00	KG	34,03	5.104,50
433	38520	PREGO 17X27	250,00	KG	31,33	7.832,50
434	38521	PREGO 18X30	150,00	KG	28,43	4.264,50
435	38522	PREGO 18X36	150,00	KG	29,91	4.486,50
436	38523	PREGO 19X36	150,00	KG	28,79	4.318,50
437	38524	PREGO DE AÇO 13X15 (PACOTE COM 100 UNIDADES)	100,00	UN	19,82	1.982,00
438	38525	PREGO DE AÇO 17X27 (PACOTE COM 100 UNIDADES)	100,00	UN	39,25	3.925,00
439	38526	PREGO MIGUELÃO PACOTE	100,00	PCTE	4,07	407,00
440	38527	PRUMO DE FACE	10,00	UN	45,34	453,40
441	38528	QUADRO DE COMANDO P/ POÇO ARTESIANO	5,00	UN	3.486,67	17.433,35
442	38529	QUEROSENE 1LT	50,00	UN	21,37	1.068,50
443	38530	RAMAL 4X20MM	2.000,00	MT	22,06	44.120,00
444	38531	RAMAL QUADRUPLIX 4X50MM	300,00	MT	33,26	9.978,00
445	38532	RASTELO DE PLASTICO COM CABO	50,00	UN	37,53	1.876,50
446	38533	REATOR EXTERNOS C/ BASE 400W - LIVRE CONCORRENCIA	300,00	UN	201,67	60.501,00
447	38534	REATOR EXTERNOS C/ BASE 400W - COTA ME/EPP/MEI	100,00	UN	201,67	20.167,00
448	38535	REATOR INTERNO METÁLICO 400W	500,00	UN	151,00	75.500,00
449	38536	REATOR METÁLICO 250W COM BASE	160,00	UN	198,17	31.707,20
450	38537	REATOR SEM BASE 400W METÁLICO	150,00	UN	193,67	29.050,50
451	38538	REATOR SÓDIO 70W COM BASE	160,00	UN	153,97	24.635,20
452	38539	REDUÇÃO ESGOTO 100 X 50 MM	50,00	UN	20,14	1.007,00
453	38540	REDUÇÃO ESGOTO 150 X 100 MM	50,00	UN	37,74	1.887,00
454	38541	REDUÇÃO ESGOTO 50 X 40 MM	50,00	UN	4,16	208,00
455	38543	REDUÇÃO ESGOTO 75 X 50 MM	50,00	UN	13,09	654,50
456	38544	REFLETOR LED 100W	200,00	UN	170,54	34.108,00
457	38545	REFLETOR LED 10W	50,00	UN	52,69	2.634,50
458	38546	REFLETOR LED 150W	200,00	UN	272,30	54.460,00
459	38547	REFLETOR LED 15W	50,00	UN	64,91	3.245,50
460	38548	REFLETOR LED 200W	100,00	UN	314,57	31.457,00
461	38549	REFLETOR LED 300W	80,00	UN	538,00	43.040,00
462	38550	REFLETOR LED 30W	80,00	UN	75,14	6.011,20
463	38551	REFLETOR LED 400W	80,00	UN	573,34	45.867,20
464	38552	REFLETOR LED 50W	80,00	UN	99,21	7.936,80



# MUNICÍPIO DE LARANJEIRAS DO SUL

## Estado do Paraná

Rua Expedicionário João Maria, 1020 – Centro – 85.301-410

CNPJ: 76.205.970/0001-95 Fone: (42) 3635-8100

465	38553	REGISTRO 1400 ½"	20,00	UN	53,03	1.060,60
466	38554	REGISTRO 1400 ¾"	20,00	UN	67,27	1.345,40
467	38555	REGISTRO BASE GAVETA ¾"	50,00	UN	49,45	2.472,50
468	38556	REGISTRO BASE GAVETA 1.1/2"	50,00	UN	136,76	6.838,00
469	38557	REGISTRO BASE PRESSAO ¾"	50,00	UN	62,80	3.140,00
470	38558	REGISTRO DE CHUVEIRO PVC	30,00	UN	35,40	1.062,00
471	38559	REGISTRO DE COMANDO 1 X ¼	25,00	UN	230,17	5.754,25
472	38560	REGISTRO ESFERA VS 1.1/2	10,00	UN	112,70	1.127,00
473	38561	REGISTRO ESFERA VS 1"	20,00	UN	60,63	1.212,60
474	38562	REGISTRO ESFERA VS 25MM	20,00	UN	44,39	887,80
475	38563	REGISTRO ESFERA VS 3/4	20,00	UN	38,38	767,60
476	38564	REGISTRO ESFERA VS 32MM	10,00	UN	71,99	719,90
477	38565	REGISTRO ESFERA VS 40MM	20,00	UN	78,97	1.579,40
478	38566	REGISTRO ESFERA VS 50MM	20,00	UN	96,99	1.939,80
479	38567	REGISTRO GAVETA ½"	20,00	UN	70,16	1.403,20
480	38568	REGISTRO GAVETA ¾"	20,00	UN	73,19	1.463,80
481	38569	REGISTRO GAVETA 1 1/2"	20,00	UN	179,80	3.596,00
482	38570	REGISTRO GAVETA 1"	20,00	UN	72,60	1.452,00
483	38571	REGISTRO PRESSAO C 23 ¾"	20,00	UN	61,41	1.228,20
484	38572	REJUNTE 1KG	300,00	PCTE	6,71	2.013,00
485	38573	REJUNTE EPÓXI COLORIDO	200,00	KG	45,21	9.042,00
486	38574	REJUNTE SACO COM 1KG	150,00	KG	7,17	1.075,50
487	38575	RELE 12/18	50,00	UN	146,53	7.326,50
488	38576	RELE DE SOBRECARGA 25A	50,00	UN	243,00	12.150,00
489	38577	RELE DE SOBRECARGA 32A	50,00	UN	279,00	13.950,00
490	38578	RELE FOTOELÉTRICO 220V	1.000,00	UN	39,17	39.170,00
491	38579	REPARO COMPLETO PARA VALVULA DUCOL	30,00	UN	64,30	1.929,00
492	38580	REPARO DE VALVULA HIDRA ½	15,00	UN	65,79	986,85
493	38581	REPARO PARA REGISTRO	15,00	UN	48,32	724,80
494	38582	RESINA PARA TELHA 18LT	50,00	UN	481,24	24.062,00
495	38583	REX COM ISOLADOR ROLDANA	50,00	UN	34,87	1.743,50
496	38584	RIPA 1X2 PINUS	3.000,00	MT	3,48	10.440,00
497	38585	RIPA 1X4 PINUS	3.000,00	MT	5,83	17.490,00
498	38586	RIPAS 1X2 PINHEIRO	3.000,00	MT	5,03	15.090,00
499	38587	ROCADEIRA 1ª LINHA FS 160 1,4 KW	3,00	UN	3.733,33	11.199,99
500	38588	ROCADEIRA 1ª LINHA FS 220 1,6 KW	3,00	UN	4.183,33	12.549,99
501	38589	ROLO DE LÃ 9 CM	200,00	UN	14,95	2.990,00
502	38590	ROLO ESPUMA C/ CABO 23 CM	200,00	UN	27,56	5.512,00
503	38591	ROLO LA C/ CABO 18 CM	200,00	UN	26,30	5.260,00
504	38592	ROLO LA S/ CABO SUPER 23 CM X 25MM	300,00	UN	48,89	14.667,00
505	38593	ROLO PARA DEMARCAÇÃO.	200,00	UN	37,11	7.422,00
506	38594	ROLO TEXTURA S/ CABO 23CM	100,00	UN	31,65	3.165,00
507	38595	SELADOR ACRÍ 18L	100,00	GL	176,90	17.690,00
508	38596	SELADOR ACRÍ PIGM 3600 ML	100,00	UN	52,48	5.248,00
509	38597	SIFAO	50,00	UN	14,69	734,50
510	38598	SIFAO SANFONADO 50 X 1.½	100,00	UN	16,76	1.676,00
511	38599	SIFAO SANFONADO UNIVERSAL	100,00	UN	13,94	1.394,00
512	38600	SIFÃO SONFONADO CURTO	50,00	UN	11,57	578,50
513	38601	SIFÃO SONFONADO LONGO	50,00	UN	21,06	1.053,00
514	38602	SIFÃO UNIVERSAL C/ MAIS DE 1,5 MT	100,00	UN	24,77	2.477,00
515	38603	SILICONE 50GR	100,00	TB	9,62	962,00
516	38604	SILICONE 270G	200,00	UN	25,15	5.030,00
517	38605	SILICONE INCOLOR 280GR	100,00	UN	25,78	2.578,00
518	38606	SILICONE POLIURETANO 280 ML	150,00	UN	30,05	4.507,50
519	38607	SOLUÇÃO LIMPADORA 175 GR	50,00	UN	19,51	975,50





# MUNICÍPIO DE LARANJEIRAS DO SUL

## Estado do Paraná

Rua Expedicionário João Maria, 1020 – Centro – 85.301-410

CNPJ: 76.205.970/0001-95 Fone: (42) 3635-8100

520	38608	SOLVENTE 0,900 ML	100,00	UN	19,69	1.969,00
521	38609	SOLVENTE 5 L	200,00	UN	92,97	18.594,00
522	38610	SPOT BR/PR 02 LAMPADA LED 25 W	500,00	UN	46,49	23.245,00
523	38611	SPUD PARA BACIA SIFONADA	100,00	UN	7,45	745,00
524	38612	SUPORTE PAPEL HIGIENICO	80,00	UN	47,71	3.816,80
525	38613	SUPORTE PAPEL TOALHA / BANHEIRO.	150,00	UN	49,63	7.444,50
526	38614	SUPORTE SABONETE LIQUIDO MIN. 800 ML	100,00	UN	62,79	6.279,00
527	38615	TABUA 1X6 PINUS	2.000,00	MT	7,77	15.540,00
528	38616	TABUA DE PINUS 1X12"	800,00	MT	16,65	13.320,00
529	38617	TABUA DE PINUS 1X8"	800,00	MT	10,71	8.568,00
530	38618	TACHÃO REFLETIVO DE TRÂNSITO 25CM X 15CM H=5CM	600,00	UN	62,17	37.302,00
531	38619	TALABARTE DE POSICIONAMENTO PARA CINTO PARAQUEDISTA	4,00	UN	334,23	1.336,92
532	38620	TALABARTE TIPO Y C/ ABSORÇÃO MOSQUETÃO	4,00	UN	299,60	1.198,40
533	38621	TAMPA CEGA 2X4	50,00	UN	7,65	382,50
534	38622	TAMPA CEGA 4X4	20,00	UN	12,90	258,00
535	38623	TAMPA DE RALO 100MM C/ FECHAMENTO C/ FECHADURA EM METAL	50,00	UN	18,78	939,00
536	38624	TANQUE AZULEJADO C/ ESFREGADEIRA INOX DUPLO	10,00	UN	620,29	6.202,90
537	38625	TANQUE PLÁSTICO BRANCO	20,00	UN	128,11	2.562,20
538	38626	TEE TRILHO ½"	30,00	UN	3,68	110,40
539	38627	TEE TRILHO ¾"	30,00	UN	4,17	125,10
540	38628	TEE ESGOTO 100MM	20,00	UN	24,90	498,00
541	38629	TEE ESGOTO 150MM	10,00	UN	57,43	574,30
542	38630	TEE ESGOTO 40MM	20,00	UN	6,66	133,20
543	38631	TEE ESGOTO 50MM	50,00	UN	12,60	630,00
544	38632	TEE ESGOTO 75MM	50,00	UN	19,47	973,50
545	38633	TEE INT P/ MANG 1"	50,00	UN	8,34	417,00
546	38634	TEE INT P/ MANG 3/4	50,00	UN	5,98	299,00
547	38635	TEE SOLDAVEL 32 MM	100,00	UN	6,64	664,00
548	38636	TEE SOLDAVEL 50 MM	80,00	UN	18,31	1.464,80
549	38637	TEE SOLDAVEL 60 MM	40,00	UN	39,89	1.595,60
550	38638	TEE SOLDAVEL C/ ROSCA 20 X 1/2	100,00	UN	7,73	773,00
551	38639	TEE SOLDAVEL C/ROSCA 25 X ½"	100,00	UN	9,23	923,00
552	38640	TEE SOLDAVEL C/ROSCA 25 X 3/4	100,00	UN	9,48	948,00
553	38641	TEE SOLDAVEL RED 50 X 25	60,00	UN	18,15	1.089,00
554	38642	TELA ALAMBRADO SOLDADA FIO 2,3MM MALHA 5CMX15CM (25M X 1,00M)	10,00	UN	1.018,50	10.185,00
555	38643	TELA ALAMBRADO SOLDADA FIO 2,3MM MALHA 5CMX15CM (25M X 1,20M)	25,00	UN	1.125,48	28.137,00
556	38644	TELA ALAMBRADO SOLDADA FIO 2,3MM MALHA 5CMX15CM (25M X 1,50M)	25,00	UN	1.327,18	33.179,50
557	38645	TELA ALAMBRADO SOLDADA FIO 2,3MM MALHA 5CMX15CM (25M X 1,80M)	15,00	UN	1.587,67	23.815,05
558	38646	TELA ALAMBRADO SOLDADA FIO 2,3MM MALHA 5CMX15CM (25M X 2,00M)	10,00	UN	1.673,33	16.733,30
559	38647	"TELA DE AÇO GALVANIZADO FIO 16, MALHA 70MM (25M X 1,8M)"	20,00	UN	848,33	16.966,60
560	38648	TELHA CERÂMICA TOTAL	5.000,00	UN	4,41	22.050,00
561	38649	TELHA DE BARRO – FRANCESA	10.000,00	UN	2,70	27.000,00
562	38650	TELHAS DE FIBROCIMENTO S/ AMIANTO C/ 1,83 X 1,10 5MM	1.000,00	UN	56,54	56.540,00
563	38651	TELHAS DE FIBROCIMENTO S/ AMIANTO C/ 2,44 X 1,80 5MM	1.000,00	UN	76,01	76.010,00
564	38652	TELHAS DE FIBROCIMENTO S/ AMIANTO C/ 1,64 X 1,10 5MM	1.000,00	UN	53,02	53.020,00



# MUNICÍPIO DE LARANJEIRAS DO SUL

## Estado do Paraná

Rua Expedicionário João Maria, 1020 – Centro – 85.301-410

CNPJ: 76.205.970/0001-95 Fone: (42) 3635-8100

565	38653	TELHAS DE FIBROCIMENTO S/ AMIANTO C/ 2,10 X 0,50 4MM	1.000,00	UN	40,70	40.700,00
566	38654	TEXTURA RUSTICA 25KG	100,00	UN	104,69	10.469,00
567	38655	THINNER 5,0L	300,00	UN	106,69	32.007,00
568	38656	THINNER EXTRA 0,900ML	400,00	UN	23,45	9.380,00
569	38657	TIJOLO 1/2 TIJOLO	3.000,00	UN	1,04	3.120,00
570	38658	TIJOLO 4 FUROS	10.000,00	UN	1,46	14.600,00
571	38659	TIJOLO 6 FUROS 09 X 14 X 19 - LIVRE CONCORRENCIA	75,00	MI	888,50	66.637,50
572	38660	TIJOLO 6 FUROS 09 X 14 X 19 - OCTA ME/EPP/MEI	25,00	MI	888,50	22.212,50
573	38661	TIJOLO À VISTA	2.000,00	UN	1,43	2.860,00
574	38662	TIMER ELETRICO	10,00	UN	118,75	1.187,50
575	38663	TINTA ACR FOSCO 18L 1ª LINHA - LIVRE CONCORRENCIA	375,00	UN	559,10	209.662,50
576	38664	TINTA ACR FOSCO 18L 1ª LINHA - COTA ME/EPP/MEI	125,00	UN	559,10	69.887,50
577	38665	TINTA ACR FOSCO 3.600 ML 1ª LINHA - LIVRE CONCORRENCIA	375,00	GL	162,64	60.990,00
578	38666	TINTA ACR FOSCO 3.600 ML 1ª LINHA - COTA ME/EPP/MEI	125,00	GL	162,64	20.330,00
579	38667	TINTA ACR S/BRILHO 18L 1ª LINHA - LIVRE CONCORRENCIA	375,00	UN	756,92	283.845,00
580	38668	TINTA ACR S/BRILHO 18L 1ª LINHA - COTA ME/EPP/MEI	125,00	UN	756,92	94.615,00
581	38669	TINTA ACR S/BRILHO 3.600 ML 1ª LINHA	200,00	GL	223,24	44.648,00
582	38670	TINTA ACRILICA A BASE DÁGUA 18 LTS - LIVRE CONCORRENCIA	150,00	UN	554,76	83.214,00
583	38671	TINTA ACRILICA A BASE DÁGUA 18 LTS - COTA ME/EPP/MEI	50,00	UN	554,76	27.738,00
584	38672	TINTA AUTO REFLETIVA TINTA AUTO REFLETIVA PARA SINALIZAÇÃO VIÁRIA COR AMARELA VIÁRIA COR AMARELA – BALDE ATENDENDO NBR 11862 E NBR 15438/06 18 LT  LIVRE CONCORRENCIA	113,00	UN	589,25	66.585,25
585	38673	TINTA AUTO REFLETIVA PARA SINALIZAÇÃO VIÁRIA COR AMARELA VIÁRIA COR AMARELA – BALDE ATENDENDO NBR 11862 E NBR 15438/06 18 LT  COTA ME/EPP/MEI	37,00	UN	589,25	21.802,25
586	38674	TINTA AUTO REFLETIVA PARA SINALIZAÇÃO VIÁRIA COR BRANCA BALDE ATENDENDO NBR 11862 E NBR 15438/06 18 LT  LIVRE CONCORRENCIA	124,00	UN	572,20	70.952,80
587	38675	TINTA AUTO REFLETIVA PARA SINALIZAÇÃO VIÁRIA COR BRANCA BALDE ATENDENDO NBR 11862 E NBR 15438/06 18 LT  COTA ME/EPP/MEI	41,00	UN	572,20	23.460,20
588	38676	TINTA AUTO REFLETIVA PARA SINALIZAÇÃO VIÁRIA COR PRETA – BALDE E NBR	50,00	UN	546,27	27.313,50
589	38677	TINTA ESM SINT 3.600 ML 1ª LINHA	300,00	UN	153,10	45.930,00
590	38678	TINTA LÁTEX 18L 1ª LINHA	500,00	UN	385,33	192.665,00
591	38679	TINTA LÁTEX 3,6L 1ª LINHA	300,00	UN	145,92	43.776,00
592	38680	TINTA OLEO 18L 1ª LINHA - LIVRE CONCORRENCIA	375,00	UN	476,77	178.788,75
593	38681	TINTA OLEO 18L 1ª LINHA - COTA ME/EPP/MEI	125,00	UN	476,77	59.596,25
594	38682	TINTA OLEO 3.600 ML 1ª LINHA	100,00	UN	111,77	11.177,00
595	38683	TINTA PISO 18LT	100,00	UN	459,57	45.957,00
596	38684	TINTA PISO 3.600 ML	100,00	UN	122,72	12.272,00
597	38685	TINTA SPRAY VÁRIAS CORES 400 ML	300,00	UN	22,58	6.774,00

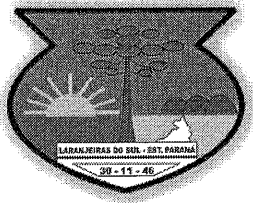

# MUNICÍPIO DE LARANJEIRAS DO SUL

## Estado do Paraná

Rua Expedicionário João Maria, 1020 – Centro – 85.301-410

CNPJ: 76.205.970/0001-95 Fone: (42) 3635-8100

598	38686	TOMADA DE SOBREPOR 10A	100,00	UN	13,82	1.382,00
599	38687	TOMADA EMBUTIR SIMPLES 2X4	150,00	UN	15,40	2.310,00
600	38688	TOMADA SISTEMA X	400,00	UN	14,90	5.960,00
601	38689	TOMADAS P/ CONDULETE	600,00	UN	15,79	9.474,00
602	38690	TORNEIRA DUPLA P/ TANQUE E MAQUINA	50,00	UN	102,06	5.103,00
603	38691	TORNEIRA ELETRICA 127V	100,00	UN	187,94	18.794,00
604	38692	TORNEIRA ELETRICA 220V	100,00	UN	187,94	18.794,00
605	38693	TORNEIRA JARDIM ¾ METAL	100,00	UN	48,23	4.823,00
606	38694	TORNEIRA P/ LAVATÓRIO DE PAREDE C/ REGULADOR DE TEMPO	30,00	UN	219,11	6.573,30
607	38695	TORNEIRA PARA BEBEDOURO	30,00	UN	16,30	489,00
608	38696	TORNEIRA PIA C 23 ¾" GIRATORIA PLASTICO	30,00	UN	41,64	1.249,20
609	38697	TORNEIRA PIA GIRATORIA ¾ INOX	50,00	UN	94,39	4.719,50
610	38698	TORNEIRA PVC 15 CM ½"	20,00	UN	11,14	222,80
611	38699	TORNEIRA PVC 15 CM ¾"	50,00	UN	11,14	557,00
612	38700	TORNEIRA PVC JARDIM ¾"	50,00	UN	6,21	310,50
613	38701	TORNEIRA PVC LAVATORIO ½"	40,00	UN	18,70	748,00
614	38702	TRELIÇA 4,2 MM 4,2 X 4,2 C/ 12 METROS	200,00	BR	120,16	24.032,00
615	38703	TRELIÇA 6,0 MM 4,2 X 4,2 C/ 12 METROS	350,00	BR	152,17	53.259,50
616	38704	TRENA EMBORRACHADA	15,00	UN	50,85	762,75
617	38705	TRENA EMBORRACHADA 5M	20,00	UN	30,03	600,60
618	38706	TUBO DE LIGAÇÃO P/ VASO	70,00	UN	36,08	2.525,60
619	38707	TUBO DESCARGA C/ JOELHO AZUL	20,00	UN	17,23	344,60
620	38708	TUBO DESCARGA C/CURVA	20,00	UN	20,08	401,60
621	38709	TUBO LIGAÇÃO C/ ANEL AJUSTÁVEL	20,00	UN	48,91	978,20
622	38710	TUBO PEAD 20MM - METRO	30,00	MT	16,80	504,00
623	38711	TUBO PEAD 25MM - METRO	30,00	MT	24,27	728,10
624	38712	TUBO PEAD 32MM - METRO	30,00	UN	43,90	1.317,00
625	38713	TUBOS DE LIGAÇÃO BLUKIT	20,00	UN	37,27	745,40
626	38714	VALVULA BASE DESCARGA 1.1/2"	15,00	UN	182,38	2.735,70
627	38715	VALVULA DE RETENÇÃO 1 ¼	10,00	UN	111,83	1.118,30
628	38716	VALVULA LAVATORIO CR	50,00	UN	38,42	1.921,00
629	38717	VALVULA P/PIA	50,00	UN	34,47	1.723,50
630	38718	VARAL DE CHÃO C/ABAS	20,00	UN	183,70	3.674,00
631	38719	VASO SANITÁRIO C/ CAIXA ACOPLADA COMPLETO	50,00	UN	590,19	29.509,50
632	38720	VASO SANITÁRIO COMUM	30,00	UN	250,92	7.527,60
633	38721	VASSOURA DE METAL P/ JARDIM	50,00	UN	55,16	2.758,00
634	38722	VASSOURA PLASTICA P/ JARDIM	60,00	UN	33,35	2.001,00
635	38723	VEDA CALHA TUBO 270G	50,00	UN	22,03	1.101,50
636	38724	VEDA ROSCA 10 MTS	100,00	RL	5,80	580,00
637	38725	VERNIZ 3,6 ML	100,00	GL	154,78	15.478,00
638	38726	VIDRO CANELADO 3MM	100,00	M²	136,97	13.697,00
639	38727	VIDRO INCOLOR 3MM	100,00	M²	118,73	11.873,00
640	38728	VISTA DE PORTA 5,5 CM	60,00	UN	77,00	4.620,00
641	38729	VISTA DE PORTA 7 CM	100,00	UN	95,43	9.543,00
TOTAL						7.635.132,63

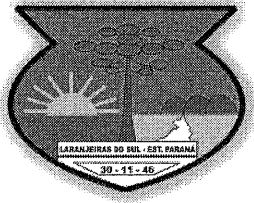

# MUNICÍPIO DE LARANJEIRAS DO SUL

## Estado do Paraná

Rua Expedicionário João Maria, 1020 – Centro – 85.301-410

CNPJ: 76.205.970/0001-95 Fone: (42) 3635-8100

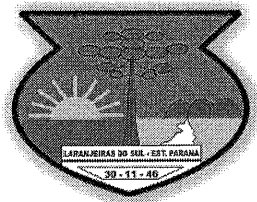

# MUNICÍPIO DE LARANJEIRAS DO SUL

## Estado do Paraná

Rua Expedicionário João Maria, 1020 – Centro – 85.301-410

CNPJ: 76.205.970/0001-95 Fone: (42) 3635-8100

### ANEXO II TERMO DE REFERÊNCIA

#### PREGÃO PRESENCIAL Nº XXX/2022-PMLS - SISTEMA DE REGISTRO DE PREÇOS

**OBJETO: REGISTRO DE PREÇOS PARA A AQUISIÇÃO DE MATERIAIS DE CONSTRUÇÃO, TINTAS, FERRAMENTAS E DEMAIS ITENS VISANDO A MANUTENÇÃO E CONSERVAÇÃO DOS ESTABELECIMENTOS PÚBLICOS MUNICIPAIS E DAS VIAS PÚBLICAS, com itens exclusivos para me, epp e mei, e itens de livre concorrência**

#### 1. FUNDAMENTO LEGAL

1.1. A contratação em tela, tem amparo legal, integralmente, na Lei nº 10.520 de 17 de julho de 2003, no Decreto nº 3.555, de 08 de agosto de 2000, na Lei Complementar nº 123/2006, subsidiariamente, na Lei nº 8666/93 e suas alterações.

#### 2. JUSTIFICATIVA

2.1. Para atender a demanda das diversas Secretarias e Departamentos Municipais. Governo Municipal, Procuradoria Geral, Secretaria Municipal de Comunicação Social, Secretaria Municipal de Administração e Planejamento, Secretaria Municipal de Finanças e Orçamento, Secretaria Municipal de Saúde, Secretaria Municipal de Saúde, Secretaria Municipal de Educação, Cultura e Turismo, Secretaria de Obras e Urbanismo, Secretaria Municipal de Viação, Secretaria Municipal de Esportes, Secretaria Municipal de Assistência Social e Segurança da Família, Sec. Municipal de Agric. Abastecimento e Meio Ambiente, Secretaria Municipal da Fazenda, Secretaria Municipal de Transporte.

#### 3. DA ENTREGA

3.1. A empresa deverá entregar no local indicado na ordem de compra, abrangendo as áreas urbanas e rurais do município, de forma contínua e imediatamente após a solicitação. O local de entrega será tanto na área urbana quanto rural, conforme descrito na Ordem de Compras do Departamento de Compras.

#### 4. CUSTOS COM IMPOSTOS, TAXAS, FRETES, E DEMAIS DESPESAS

4.1. Os custos com impostos, taxas, fretes, de demais despesas serão de responsabilidade da(s) empresa(s) vencedora(s).

#### 5. SOLICITAÇÃO DOS PRODUTOS

6.1. Será realizada pelo Departamento de Compras deste município.

#### 6. VALOR DE REFERÊNCIA

6.1. Valor Máximo Total: R\$ 7.635.132,63, conforme itens dispostos no anexo I.

#### 7. REQUISITOS ADMINISTRATIVOS

7.1. Documentação fiscal: os produtos devem ser entregues acompanhados da documentação fiscal, em duas vias, com especificação da quantidade, valor unitário, marca, constando ainda o número do pregão e da respectiva ata de registro de preços a que se refere.

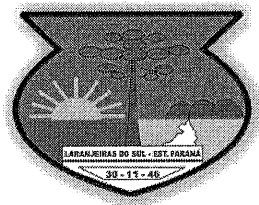

# MUNICÍPIO DE LARANJEIRAS DO SUL

## Estado do Paraná

Rua Expedicionário João Maria, 1020 – Centro – 85.301-410

CNPJ: 76.205.970/0001-95 Fone: (42) 3635-8100

**7.2.** Os produtos devem ser entregues nas quantidades requeridas, obedecendo todas as descrições do edital, inclusive no que diz respeito à marca e apresentação.

**7.3.** Os produtos devem ser entregues nos prazos estabelecidos, sob pena de notificação e declaração de inidoneidade.

**7.4.** Os preços devem estar descritos em documento fiscal especificados: unitário e preço total de acordo com o especificado no pregão.

### 8. DOS REQUISITOS TÉCNICOS

**8.1.** Os produtos serão recebidas provisoriamente no prazo de 2 (dois) dias, pelo responsável pelo acompanhamento e fiscalização do contrato, para efeito de posterior verificação de sua conformidade com as especificações constantes neste Termo de Referência e na proposta.

**8.2.** Os produtos poderão ser rejeitadas, no todo ou em parte, quando em desacordo com as especificações constantes neste Termo de Referência e na proposta, devendo ser substituídos no prazo de 2 (dois) dias, a contar da notificação da contratada, às suas custas, sem prejuízo da aplicação das penalidades.

**8.3.1.** O recebimento provisório ou definitivo do objeto não exclui a responsabilidade da contratada pelos prejuízos resultantes da incorreta execução do contrato.

### 9. DAS OBRIGAÇÕES DO CONTRATANTE

**9.1.** São obrigações do Contratante:

**9.1.1.** Receber o objeto no prazo e condições estabelecidas no Edital e seus anexos;

**9.1.2.** Verificar minuciosamente, no prazo fixado, a conformidade dos produtos recebidos provisoriamente com as especificações constantes do Edital e da proposta, para fins de aceitação e recebimento definitivo;

**9.1.3.** Comunicar à Contratada, por escrito, sobre imperfeições, falhas ou irregularidades verificadas no objeto fornecido, para que seja substituído, reparado ou corrigido;

**9.1.4.** Acompanhar e fiscalizar o cumprimento das obrigações da Contratada, através de comissão/servidor especialmente designado;

**9.1.6.** Efetuar o pagamento à Contratada no valor correspondente ao fornecimento do objeto, no prazo e forma estabelecidos no Edital e seus anexos;

**9.1.7.** A Administração não responderá por quaisquer compromissos assumidos pela Contratada com terceiros, ainda que vinculados à execução do presente Termo de Contrato, bem como por qualquer dano causado a terceiros em decorrência de ato da Contratada, de seus empregados, prepostos ou subordinados.

### 10. OBRIGAÇÕES DA CONTRATADA

**10.1.** A Contratada deve cumprir todas as obrigações constantes no Edital, seus anexos e sua proposta, assumindo como exclusivamente seus os riscos e as despesas decorrentes da boa e perfeita execução do objeto e, ainda:

**10.1.1.** Efetuar a entrega do objeto em perfeitas condições, conforme especificações, prazo e local constantes no Edital e seus anexos, acompanhado da respectiva nota fiscal, na qual constarão as indicações referentes a: marca e validade;



## MUNICÍPIO DE LARANJEIRAS DO SUL

### Estado do Paraná

Rua Expedicionário João Maria, 1020 – Centro – 85.301-410

CNPJ: 76.205.970/0001-95 Fone: (42) 3635-8100

**10.1.2.** Responsabilizar-se pelos vícios e danos decorrentes do objeto, de acordo com os artigos 12, 13 e 17 a 27, do Código de Defesa do Consumidor (Lei nº 8.078, de 1990);

**10.1.3.** Substituir, reparar ou corrigir, às suas expensas, no prazo fixado neste Termo de Referência, o objeto com avarias ou defeitos;

**10.1.4.** Comunicar ao Contratante, no prazo máximo de 24 (vinte e quatro) horas que antecede a data da entrega, os motivos que impossibilitem o cumprimento do prazo previsto, com a devida comprovação;

**10.1.5** manter, durante toda a execução do contrato, em compatibilidade com as obrigações assumidas, todas as condições de habilitação e qualificação exigidas na licitação;

**10.1.6.** Indicar preposto para representá-la durante a execução do contrato.

Laranjeiras do Sul/PR, xx de abril de 2022.

**EDSON CARLOS BECKER**  
Pregoeiro



# MUNICÍPIO DE LARANJEIRAS DO SUL

Estado do Paraná

Rua Expedicionário João Maria, 1020 – Centro – 85.301-410

CNPJ: 76.205.970/0001-95 Fone: (42) 3635-8100

## ANEXO III

### MODELO DE DECLARAÇÃO PLENO ATENDIMENTO AOS REQUISITOS DE HABILITAÇÃO

(em papel A4, preferencialmente timbrado, ou com razão social, CNPJ, endereço completo, endereço eletrônico, telefone, fax, com nome e assinatura do representante legal).

### DECLARAÇÃO PLENO ATENDIMENTO AOS REQUISITOS DE HABILITAÇÃO

À  
Prefeitura Municipal de Laranjeiras do Sul

REF. PREGÃO PRESENCIAL N.º xxx/2022

**OBJETO: REGISTRO DE PREÇOS PARA A AQUISIÇÃO DE MATERIAIS DE CONSTRUÇÃO, TINTAS, FERRAMENTAS E DEMAIS ITENS VISANDO A MANUTENÇÃO E CONSERVAÇÃO DOS ESTABELECIMENTOS PÚBLICOS MUNICIPAIS E DAS VIAS PÚBLICAS, com itens exclusivos para me, epp e mei, e itens de livre concorrência**

Sr. Pregoeiro,

Pela presente, declaro(amos) que, nos termos do art. 4º, VII, da Lei n.º 10.520/2002, a empresa .....(indicação da razão social) cumpre plenamente os requisitos de habilitação para o **PREGÃO PRESENCIAL N.º xxx/2022**, cujo objeto é o **REGISTRO DE PREÇOS PARA A AQUISIÇÃO DE MATERIAIS DE CONSTRUÇÃO, TINTAS, FERRAMENTAS E DEMAIS ITENS VISANDO A MANUTENÇÃO E CONSERVAÇÃO DOS ESTABELECIMENTOS PÚBLICOS MUNICIPAIS E DAS VIAS PÚBLICAS, com itens exclusivos para me, epp e mei, e itens de livre concorrência**, conforme descrição constante do ANEXO I.

Local e data

(Assinatura do representante legal)

Nome  
RG/CPF  
Cargo



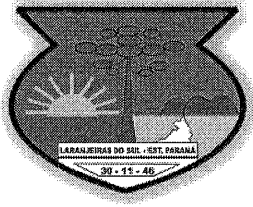

# MUNICÍPIO DE LARANJEIRAS DO SUL

## Estado do Paraná

Rua Expedicionário João Maria, 1020 – Centro – 85.301-410

CNPJ: 76.205.970/0001-95 Fone: (42) 3635-8100

### ANEXO IV MODELO DE DECLARAÇÃO DE ENQUADRAMENTO DE ME/EPP/MEI

A empresa \_\_\_\_\_, inscrita no CNPJ sob n.º \_\_\_\_\_, sediada à \_\_\_\_\_, cidade de \_\_\_\_\_, Estado do \_\_\_\_\_, por intermédio de seu representante legal, o (a) Sr. (a) \_\_\_\_\_, portador (a) da Carteira de Identidade n.º \_\_\_\_\_ e do CPF n.º \_\_\_\_\_, DECLARA, para todos os fins de direito e sob as penas da lei, ser Microempresa, Empresa de Pequeno Porte ou Microempreendedor Individual nos termos da legislação vigente, e não possuir nenhum dos impedimentos previstos no art. 3º, § 4º, da Lei Complementar n.º 123/06, ciente de que a veracidade dessa declaração poderá ser verificada através de diligências, sendo que sua falsidade implicará em punição de acordo com a lei 8.666/1993.

Local e data

(Assinatura do representante legal)

Nome  
RG/CPF  
Cargo



# MUNICÍPIO DE LARANJEIRAS DO SUL

## Estado do Paraná

Rua Expedicionário João Maria, 1020 – Centro – 85.301-410

CNPJ: 76.205.970/0001-95 Fone: (42) 3635-8100

### ANEXO V MODELO DE PROCURAÇÃO PARA CREDENCIAMENTO

*(em papel A4, preferencialmente timbrado, ou com razão social, CNPJ, endereço completo, endereço eletrônico, telefone, fax, com nome e assinatura do representante legal com firma reconhecida).*

**Obs: Na hipótese de apresentação desta procuração por instrumento particular, a mesma deverá vir acompanhada de cópia autenticada do ato constitutivo da empresa ou certidão simplificada da junta comercial, onde esteja expressa a capacidade / competência do outorgante para constituir mandatário.**

## PROCURAÇÃO POR INSTRUMENTO PARTICULAR PARA CREDENCIAMENTO

Por este instrumento particular de Procuração, a (Razão Social da Empresa), com sede (endereço completo da matriz), inscrita no CNPJ/MF sob n.º .....e Inscrição Estadual sob n.º ....., representada neste ato por seu(s) (qualificação(ões) do(s) outorgante(s)) Sr(a)....., portador(a) da Cédula de Identidade RG n.º ..... e CPF n.º....., nomeia(m) e constitui(em) seu bastante Procurador o(a) Sr(a)....., portador(a) da Cédula de Identidade RG n.º ..... e CPF n.º....., a quem confere(imos) amplos poderes para representar a (Razão Social da Empresa) perante ..... (indicação do órgão licitante), **no que se referir ao presente PREGÃO PRESENCIAL n.º. xxx/2022**, com poderes para tomar qualquer decisão durante todas as fases do **PREGÃO**, inclusive apresentar DECLARAÇÃO DE QUE A PROPONENTE CUMPRE OS REQUISITOS DE HABILITAÇÃO, os envelopes PROPOSTA DE PREÇOS (Nº 01) e DOCUMENTOS DE HABILITAÇÃO (Nº 02) em nome da Outorgante, formular verbalmente lances ou ofertas na(s) etapa(s) de lances, desistir verbalmente de formular lances ou ofertas na(s) etapa(s) de lance(s), negociar a redução de preço, desistir expressamente da intenção de interpor recurso administrativo ao final da sessão, manifestar-se imediata e motivadamente sobre a intenção de interpor recurso administrativo ao final da sessão, assinar a ata da sessão, prestar todos os esclarecimentos solicitados pelo **PREGOEIRO**, enfim, praticar todos os demais atos pertinentes ao certame, em nome da Outorgante.

A presente Procuração é válida até o dia .....

(Nome e assinatura do representante legal com firma reconhecida e/ou poderá ser feito o reconhecimento da autenticidade pelo próprio servidor do município, com a apresentação de documento para a devida comprovação)

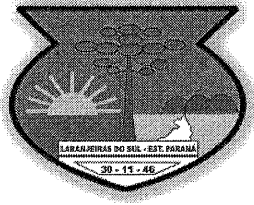

# MUNICÍPIO DE LARANJEIRAS DO SUL

## Estado do Paraná

Rua Expedicionário João Maria, 1020 – Centro – 85.301-410

CNPJ: 76.205.970/0001-95 Fone: (42) 3635-8100

### ANEXO VI

(Abaixo consta modelo para apresentação de Declaração Unificada. A Declaração deverá ser entregue em papel A4, preferencialmente timbrado, ou com razão social, CNPJ, endereço completo, endereço eletrônico, telefone, fax, com nome e assinatura do representante legal).

#### Modelo de Declaração Unificada

Prefeitura Municipal de Laranjeiras do Sul - PMLS

**Referência:** Pregão Presencial nº xxx/2022.

**OBJETO: REGISTRO DE PREÇOS PARA A AQUISIÇÃO DE MATERIAIS DE CONSTRUÇÃO, TINTAS, FERRAMENTAS E DEMAIS ITENS VISANDO A MANUTENÇÃO E CONSERVAÇÃO DOS ESTABELECIMENTOS PÚBLICOS MUNICIPAIS E DAS VIAS PÚBLICAS, com itens exclusivos para me, epp e mei, e itens de livre concorrência**

A empresa abaixo assinada declara, sob as penas da lei, que:

- Até a presente data inexistem fatos impeditivos para sua habilitação no presente processo licitatório, ciente da obrigatoriedade de declarar, em havendo, ocorrências posteriores que o inabilite para participar de certames licitatórios.
- Os documentos que compõem o Edital foram colocados à disposição e tomou conhecimento de todas as informações, condições locais e grau de dificuldade dos serviços a serem executados e que não se encontra declarada inidônea para licitar ou contratar com órgãos da Administração Pública Federal, Estadual, Municipal e do Distrito Federal.
- DECLARA, sob as penas da lei, para fins do disposto no inciso V do artigo 27 da Lei Federal nº 8.666, de 21 de junho de 1993, acrescido pela Lei nº 9.854, de 27 de outubro de 1999, que não emprega menor de dezoito anos em trabalho noturno, perigoso ou insalubre e que não emprega menor de dezesseis anos. Ressalva, ainda, que emprega menor, a partir de quatorze anos, na condição de aprendiz;
- Os sócios da empresa não são pessoas ligadas a integrantes do poder Municipal (Prefeito, Vice-Prefeito, Vereadores) bem como as pessoas ligadas a qualquer deles por matrimônio ou parentesco afim ou consangüíneo, até o terceiro grau ou por adoção, conforme disposto no art. 90º. da Lei Orgânica do Município de Laranjeiras do Sul, bem como o Art. 9º da lei Federal 8.666/1993, e Súmula vinculante nº. 13 STF.
- Os sócios da empresa não são servidores efetivos, temporários ou comissionados do município de Laranjeiras do Sul;
- Que fornece aos seus funcionários e colaboradores os EPIs (Equipamento de Proteção Individual), e EPCs equipamentos de proteção coletiva, conforme ambiente de trabalho.
- Que atende a toda legislação pertinente ao objeto licitatório.

\_\_\_\_\_, \_\_\_\_\_ de \_\_\_\_\_ de 2022.

**Assinatura do representante legal da empresa**  
**Carimbo do CNPJ**

**NOTA(\*): DOCUMENTO OBRIGATÓRIO – APRESENTAR DENTRO DO ENVELOPE 2 – HABILITAÇÃO**

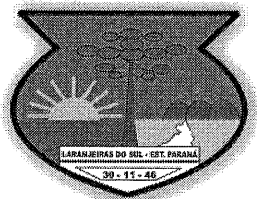

# MUNICÍPIO DE LARANJEIRAS DO SUL

## Estado do Paraná

Rua Expedicionário João Maria, 1020 – Centro – 85.301-410

CNPJ: 76.205.970/0001-95 Fone: (42) 3635-8100

### ANEXO VII

#### TERMO DE INDICAÇÃO DE COLABORADOR RESPONSÁVEL

(o qual irá reportar-se ao almoxarifado ou fiscal do contrato, para pedidos ou trocas de mercadorias)

1. IDENTIFICAÇÃO DO PROCESSO	
Pregão Presencial nº	xxx/2022

2. INDICAÇÃO DE RESPONSÁVEL PELA ATA DE REGISTRO DE PREÇOS
<p>Por este instrumento, a empresa _____, inscrita no CNPJ/MF nº _____, inscrição estadual nº _____ com sede à _____ (rua, número, bairro, cidade, CEP _____, representada neste ato por seu _____ (identificar qualificação), o(a) Sr(a) _____, portador(a) do documento de identidade RG nº _____, emitido pela SSP/____, e do CPF nº _____, nomeia e constitui a(s) pessoa(s) abaixo relacionada(s) como responsável(is) para acompanhar a execução da Ata de Registro de Preços, assim como proceder às ações necessárias ao seu cumprimento, tais como:</p> <p>a) receber e assinar em nome da empresa ordens de fornecimento emitidas pela Prefeitura Municipal de Laranjeiras do Sul; b) acompanhar a entrega dos produtos solicitados; c) receber e assinar em nome da empresa o Atestado de Recebimento e Aprovação; d) receber e assinar em nome da empresa notificações da Prefeitura solicitando a troca de materiais/produtos recusados pela Prefeitura ou a complementação nas quantidades solicitadas nas ordens de fornecimento; e) receber reclamações de produtos vencidos ou incompletos e providenciar a sua substituição; f) entregar em nome da empresa os atestados de recebimento e aprovação e as notas fiscais decorrentes de fornecimentos realizados; g) receber e assinar em nome da empresa notificações de qualquer natureza recebidas da Prefeitura e relacionadas ao fornecimento dos materiais/produtos constantes na Ata de Registro de Preços; e h) proceder a todos os demais atos necessários ao cumprimento das obrigações contidas no Edital de Pregão acima identificado e em seus Anexos e na Ata de Registro de Preços:</p> <p style="text-align: center;"><b>Nome(s) do(s) responsável(is) indicado(s)</b>  <b>RG nº .../CPF nº .....</b>  <b>Nome do Representante Legal</b>  <b>Qualificação</b></p> <p><b>NOTA(*):</b> Documento não desclassificatório. Deverá ser apresentado dentro do <u>envelope 2</u> ou após o certame.</p>

3. ORIENTAÇÕES AO FORNECEDOR
<p>1) Este Termo de Indicação de Responsável deve ser assinado pelo Representante Legal da empresa e pelo seu indicado <b>para controle e gerenciamento da Ata de Registro de Preços.</b></p> <p>2) Pode ser indicado mais de um responsável.</p> <p>3) Em caso de substituição de um ou mais responsáveis, novo Termo de Indicação de Responsável deve ser entregue à Administração Municipal.</p>

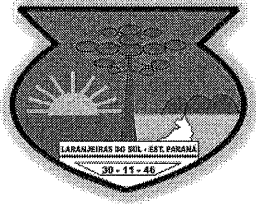

# MUNICÍPIO DE LARANJEIRAS DO SUL

## Estado do Paraná

Rua Expedicionário João Maria, 1020 – Centro – 85.301-410

CNPJ: 76.205.970/0001-95 Fone: (42) 3635-8100

### ANEXO VIII

#### MINUTA DA ATA DE REGISTRO DE PREÇOS Nº .....

#### PREGÃO Nº XXX/2022

Aos XX , o Município de Laranjeiras do Sul, Pessoa Jurídica de Direito Público Interno, inscrito no CNPJ sob o nº 76.205.970/0001-95, nos termos do art. 15 da Lei Federal nº 8.666/93 e suas alterações e do Decreto Municipal nº 089/2013, em face da classificação das propostas apresentadas no Pregão Presencial nº XXX/2022, por deliberação do Pregoeiro, devidamente homologada e publicada no Diário Oficial do Município de Laranjeiras do Sul, resolve REGISTRAR OS PREÇOS da empresa classificada em primeiro lugar, observadas as condições do Edital que rege o Pregão e aquelas enunciadas nas cláusulas que se seguem.

**ÓRGÃO GERENCIADOR:** O **MUNICÍPIO DE LARANJEIRAS DO SUL**, inscrito no CNPJ nº 76.205.970/0001-95, com endereço à Rua Expedicionário João Maria, 1020 – Centro – 85.301-410, Laranjeiras do Sul, Paraná, neste ato representado pelo Prefeito Municipal, Sr. **JONATAS FELISBERTO DA SILVA**, portador da Cédula de Identidade nº 3.993.368-3-SSP/PR e inscrito no CPF/MF sob o nº 588.875.719-53, doravante denominado **CONTRATANTE**.

**FORNECEDOR/DENTETORA DA ATA:** XXX, inscrita no CNPJ sob o nº XX.XXX.XXX/XXX-XX, com endereço na Rua XX, nº XX, XX, XX-XX, CEP XXX, neste ato representado pelo Sr. **XXX**, XX, XX, portador da Cédula de Identidade nº XX-SSP/XX e inscrito no CPF/MF sob o nº XX, residente e domiciliado em XX-XX.

### CLÁUSULA PRIMEIRA – DO OBJETO

1.1. A presente Ata tem por objeto o **REGISTRO DE PREÇOS PARA A AQUISIÇÃO DE MATERIAIS DE CONSTRUÇÃO, TINTAS, FERRAMENTAS E DEMAIS ITENS VISANDO A MANUTENÇÃO E CONSERVAÇÃO DOS ESTABELECIMENTOS PÚBLICOS MUNICIPAIS E DAS VIAS PÚBLICAS, com itens exclusivos para me, epp e mei, e itens de livre concorrência**, conforme edital e proposta que ficam fazendo parte integrante deste instrumento.

1.2. Descrição:

Lote nº	Descrição do Item	Unid	Quant	MARCA	Valor Unitário R\$	Valor Total R\$

VALOR TOTAL DA ATA = R\$ ----- (-----).

1.2. Este instrumento de registro de preços não obriga a Administração a firmar as contratações com a Detentora da Ata, ficando-lhe facultada a utilização de outros meios, assegurados, nesta hipótese, a preferência do beneficiário do registro em igualdade de condições, nos termos do parágrafo quarto, artigo 15, da Lei Federal nº 8.666/93 e suas alterações.

### CLÁUSULA SEGUNDA – DA VALIDADE DO REGISTRO DE PREÇOS

2.1. A presente Ata terá validade por **12 (doze) meses**, a partir de sua assinatura, improrrogável.

### CLÁUSULA TERCEIRA – DO FORNECIMENTO

3.1. O fornecimento dos **produtos** obedecerá à conveniência e as necessidades da Prefeitura Municipal de Laranjeiras do Sul.

3.2. A **Secretaria Municipal de Administração e/ou do Setor de Compras**, efetuará seus pedidos a Detentora da Ata através de contrato ou da entrega de uma via da nota de empenho por onde correrá a

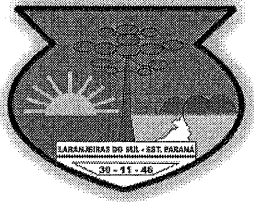

# MUNICÍPIO DE LARANJEIRAS DO SUL

## Estado do Paraná

Rua Expedicionário João Maria, 1020 – Centro – 85.301-410

CNPJ: 76.205.970/0001-95 Fone: (42) 3635-8100

despesa, mediante comprovante de recebimento por qualquer meio, inclusive fac-simile, o qual deverá conter no mínimo:

**3.2.1.** Número da Ata;

**3.2.2.** Objeto do Contrato;

**3.2.3.** Número do item conforme Ata;

**3.2.4.** Dotação orçamentária onerada;

**3.2.5.** Valor do contrato.

**3.3.** Os produtos deverão atender rigorosamente as especificações exigidas pela Prefeitura.

### CLÁUSULA QUARTA – DO PRAZO E LOCAL DE ENTREGA

**4.1.** Os produtos, objeto desta licitação, deverão ser entregues (sem ônus), parceladamente, de acordo com as solicitações, pelo período de **12 (doze) meses**, a partir da data de assinatura da Ata de Registro de Preços.

**4.2.** A empresa deverá entregar os produtos no local indicado na ordem de compra, abrangendo as áreas urbanas e rurais do município, em 05 (cinco) dias após o recebimento da Ordem de Compras emitido pelo Departamento de Compras. O local de entrega será tanto na área urbana quanto rural, conforme descrito na Ordem de Compras do Departamento de Compras.

**4.3.** Os produtos devem ser entregues nos prazos estabelecidos, sob pena de notificação e declaração de inidoneidade.

**4.3.1.** O local estabelecido para entrega poderá ser alterado, a critério da Administração. Se houver alteração do local será comunicado com antecedência para a empresa, abrangendo tanto perímetro urbano quanto rural.

**4.5.** A empresa vencedora ficará obrigada a trocar a suas expensas, produto (s) que vier a ser recusado, sendo que o ato do recebimento não importará na aceitação.

**4.6.** Independentemente da aceitação o adjudicatário garantirá a qualidade de cada item, obrigando-se a repor aquele que apresentar defeito. Por divergências não adequadas serão aplicadas as sanções previstas no edital e legislação vigente.

**4.7.** Fornecer todos os dados necessários à fiscalização e controle do cumprimento do objeto contratado, sempre que solicitado pela Prefeitura de Laranjeiras do Sul.

**4.8.** Entregar os produtos somente depois de autorizados pelo Departamento de Compras.

**4.9.** O Município de Laranjeiras do Sul reserva-se no direito de rejeitar qualquer produto que não atenda as exigências, cabendo à empresa a reposição, sendo que a rejeição não poderá ser alegada como justificativa para atraso, e também isenta a Prefeitura de Laranjeiras do Sul de responsabilidade quanto ao cumprimento dos termos de garantia de serviços.

**4.10.1.** Os produtos serão recebidos provisoriamente no prazo de 02 (dois) dias úteis, pelo responsável pelo acompanhamento e fiscalização do contrato, para efeito de posterior verificação de sua conformidade com as especificações constantes neste Termo de Referência e na proposta.

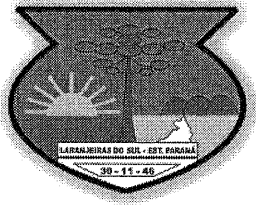

# MUNICÍPIO DE LARANJEIRAS DO SUL

## Estado do Paraná

Rua Expedicionário João Maria, 1020 – Centro – 85.301-410

CNPJ: 76.205.970/0001-95 Fone: (42) 3635-8100

**4.10.2.** Os produtos poderão ser rejeitados, no todo ou em parte, quando em desacordo com as especificações constantes neste Termo de Referência e na proposta, devendo ser substituídos no prazo de 2 (dois) dias, a contar da notificação da contratada, às suas custas, sem prejuízo da aplicação das penalidades.

**4.10.2.1.** O recebimento provisório ou definitivo do objeto não exclui a responsabilidade da contratada pelos prejuízos resultantes da incorreta execução do contrato.

### CLÁUSULA QUINTA – DO PAGAMENTO

**5.1.** Os pagamentos serão efetuados em até 30 dias, contados a partir da entrega do bem objeto do fornecimento, desde que o mesmo esteja de acordo com o solicitado pela Administração, e acompanhado da respectiva Nota Fiscal e CND's, FGTS e INSS. Caso as certidões estejam, com sua validade vencida, o contrato poderá ser rescindido conforme Art. 78, da Lei 8.666/1993.

**5.1.1.** O respectivo pagamento somente será efetuado após efetivo cumprimento das obrigações assumidas decorrentes da contratação, em especial ao art. 55, inciso XIII da Lei Federal nº 8.666/93.

**5.1.1.1.** No caso de atraso de pagamento, desde que a CONTRATADA não tenha concorrido de alguma forma para tanto, serão devidos pela CONTRATANTE encargos moratórios à taxa nominal de 6% a.a. (seis por cento ao ano), capitalizados diariamente em regime de juros simples. O valor dos encargos será calculado pela fórmula:  $EM = I \times N \times VP$ , onde:

EM = Encargos moratórios devidos; N = Números de dias entre a data prevista para o pagamento e a do efetivo pagamento; I = Índice de compensação financeira = 0,00016438; e VP = Valor da prestação em atraso.

**5.1.2.** Da dotação orçamentária:

	Órgão	Unidade	Atividade	Natureza da Despesa	Fonte
<b>Rubrica</b>	02	001	04.122.0200.2006	33.90.30.00.00	000
<b>Descrição</b>	Governo Municipal	Gabinete do Prefeito	Atividade do Gabinete	Material de Consumo	Recursos Ordinários Livres
<b>Rubrica</b>	04	001	04.131.0200.2009	33.90.30.00.00	000
<b>Descrição</b>	Secretaria Municipal de Comunicação Social	Departamento de Imprensa	Atividades do Departamento de Imprensa	Material de Consumo	Recursos Ordinários Livres
<b>Rubrica</b>	06	001	04.122.0200.2019	33.90.30.00.00	000
<b>Descrição</b>	Secretaria Municipal de Administração e Planejamento	Departamento de Administração Geral	Atividade do Departamento de Administração	Material de Consumo	Recursos Ordinários Livres
<b>Rubrica</b>	06	001	04.122.0200.2019	4.4.90.52.00.00	000
<b>Descrição</b>	Secretaria Municipal de Administração e Planejamento	Departamento de Administração Geral	Atividade do Departamento de Administração	Equipamentos e material permanente	Recursos Ordinários Livres
<b>Rubrica</b>	07	004	04.123.0200.2030	33.90.30.00.00	000
<b>Descrição</b>	Secretaria Municipal de Finanças e Orçamento	Departamento de Gestão Financeira	Atividades do Departamento de Gestão Financeira	Material de Consumo	Recursos Ordinários Livres
<b>Rubrica</b>	08	001	10.301.0300.2047	33.90.30.00.00	303
<b>Descrição</b>	Secretaria Municipal de Saúde	Fundo Municipal de Saúde	Atividades do Fundo Municipal de Saúde	Material de Consumo	Saúde – Receitas Vinculadas (E. C. 29/00 – 15%)
<b>Rubrica</b>	08	001	10.301.0300.2047	33.90.30.00.00	494



# MUNICÍPIO DE LARANJEIRAS DO SUL

## Estado do Paraná

Rua Expedicionário João Maria, 1020 – Centro – 85.301-410

CNPJ: 76.205.970/0001-95 Fone: (42) 3635-8100

Descrição	Secretaria Municipal de Saúde	Fundo Municipal de Saúde	Atividades do Fundo Municipal de Saúde	Material de Consumo	Bloco de Custeio das Ações e Serviços Públicos de Saúde
Rubrica	08	001	10.301.0300.2047	33.90.30.00.00	1016
Descrição	Secretaria Municipal de Saúde	Fundo Municipal de Saúde	Atividades do Fundo Municipal de Saúde	Material de Consumo	Emendas Individuais impositivas – Trásf especial – (Inciso I, Art. 169-A da EC 105-2019)
Rubrica	09	001	12.361.0400.2074	33.90.30.00.00	102
Descrição	Secretaria Municipal de Educação, Cultura e Turismo	Departamento de Ensino	Manutenção do Ensino Fundamental – FUNDEB	Material de Consumo	FUNDEB 40%
Rubrica	09	001	12.361.0400.2076	33.90.30.00.00	103
Descrição	Secretaria Municipal de Educação, Cultura e Turismo	Departamento de Ensino	Atividades do Departamento de Ensino	Material de Consumo	5 % sobre Transferência Constitucionais FUNDEB
Rubrica	09	001	12.361.0400.2076	33.90.30.00.00	104
Descrição	Secretaria Municipal de Educação, Cultura e Turismo	Departamento de Ensino	Atividades do Departamento de Ensino	Material de Consumo	25 % Demais Impostos Vinculados à Educação Básica
Rubrica	09	002	13.392.0500.2091	33.90.30.00.00	000
Descrição	Secretaria Municipal de Educação, Cultura e Turismo	Departamento de Cultura	Atividades do Departamento da Cultura	Material de Consumo	Recursos Ordinários Livres
Rubrica	10	002	15.452.0600.2128	33.90.30.00.00	000
Descrição	Secretaria de Obras e Urbanismo	Departamento de Obras e Urbanismo	Atividades do Departamento de Obras e Urbanismo	Material de Consumo	Recursos Ordinários Livres
Rubrica	10	002	15.452.0600.2128	33.90.30.00.00	504
Descrição	Secretaria de Obras e Urbanismo	Departamento de Obras e Urbanismo	Atividades do Departamento de Obras e Urbanismo	Material de Consumo	Outros Royalties e Compensações Financeiras e Patrimoniais não Previdenciárias
Rubrica	10	002	15.452.0600.2128	4.4.90.52.00.00	000
Descrição	Secretaria de Obras e Urbanismo	Departamento de Obras e Urbanismo	Atividades do Departamento de Obras e Urbanismo	Equipamentos e material permanente	Recursos Ordinários Livres
Rubrica	10	002	15.451.0600.1116	33.90.30.00.00	000
Descrição	Secretaria de Obras e Urbanismo	Departamento de Obras e Urbanismo	Pavimentação e recapeamento de vias urbanas	Material de Consumo	Recursos Ordinários Livres
Rubrica	10	002	15.451.0600.1117	33.90.30.00.00	000
Descrição	Secretaria de Obras e Urbanismo	Departamento de Obras e Urbanismo	Canalização de córregos urbanos	Material de Consumo	Recursos Ordinários Livres
Rubrica	10	002	15.451.0600.1121	33.90.30.00.00	000
Descrição	Secretaria de Obras e Urbanismo	Departamento de Obras e Urbanismo	Construção e revitalização de praças	Material de Consumo	Recursos Ordinários Livres
Rubrica	11	001	26.782.0700.2146	33.90.30.00.00	000
Descrição	Secretaria Municipal de	Departamento de Rodoviário	Atividades do Departamento de	Material de Consumo	Recursos Ordinários Livres



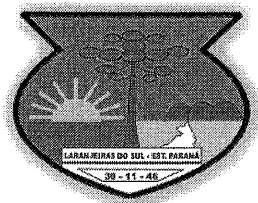

# MUNICÍPIO DE LARANJEIRAS DO SUL

## Estado do Paraná

Rua Expedicionário João Maria, 1020 – Centro – 85.301-410

CNPJ: 76.205.970/0001-95 Fone: (42) 3635-8100

<b>Rubrica</b>	Viação 12	001	Rodoviário 27.812.1000.2152	33.90.30.00.00	000
<b>Descrição</b>	Secretaria Municipal de Esportes	Departamento de Esportes	Atividades do Departamento de Esportes	Material de Consumo	Recursos Ordinários Livres
<b>Rubrica</b>	13	001	08.244.1100.2163	33.90.30.00.00	000
<b>Descrição</b>	Secretaria de Assistência Social e Seg da Família	Departamento da Promoção Social	Atividades da Secretaria de Assistência Social e Seg da Família	Material de Consumo	Recursos Ordinários Livres
<b>Rubrica</b>	14	001	20.606.0900.2192	33.90.30.00.00	000
<b>Descrição</b>	Sec. Municipal de Agric. Abastecimento e Meio Ambiente	Departamento de Agric. e Abastecimento	Atividades do Departamento de Agric. e Abastecimento	Material de Consumo	Recursos Ordinários Livres
<b>Rubrica</b>	15	001	04.125.0200.2211	33.90.30.00.00	000
<b>Descrição</b>	Sec. Municipal da Fazenda	Departamento de Tributação	Atividades do Departamento Tributário	Material de Consumo	Recursos Ordinários Livres
<b>Rubrica</b>	16	001	26.782.0700.2148	33.90.30.00.00	000
<b>Descrição</b>	Sec. Municipal da Transportes	Departamento de Transportes	Atividades do Departamento de Transportes	Material de Consumo	Recursos Ordinários Livres

5.2. As notas fiscais deverão ser entregues na Prefeitura Municipal de Laranjeiras de Sul, Paraná.

### 5.3. CRITÉRIOS PARA EMISSÃO DA NOTA FISCAL:

5.3.1. Deverá ser emitida entre os dias 01 a 25 de cada mês;

5.3.2. O faturamento deverá ser feito através de nota fiscal eletrônica da empresa que participou da licitação

#### 5.3.4. No corpo da Nota Fiscal deverá conter:

5.3.4.1. A modalidade e o número da Licitação;

5.3.4.2. O número da Ata, número do Pedido de Fornecimento (ou ofício) e número do empenho;

5.3.4.3. Número do item e descrição do produto:

**A descrição do produto na Nota Fiscal, deverá, obrigatoriamente, ser precedida da descrição constante da Ata de Registro de Preços;**

5.3.4.4. Valor unitário (conforme a Ata de Registro de Preços), forma de apresentação e valor total;

5.3.4.5. O Banco, número da agência e da conta corrente da **CONTRATADA**;

**5.3.5.** As notas fiscais, após aceitas e atestadas pela Secretaria requisitante, serão encaminhadas ao Setor empenho para providências quanto ao pagamento, que se dará através de depósito por transferência eletrônica bancária.

**5.4.** As notas fiscais que apresentarem incorreções serão devolvidas e seu vencimento ocorrerá 15 (quinze) dias após a data da sua reapresentação.

**5.5.** Poderá a Prefeitura sustar o pagamento de qualquer fatura no caso de inadimplemento da **CONTRATADA** relativamente a execução do contrato, recaindo sobre a mesma as penalidades previstas na Lei Federal nº 8.666/93.

### CLÁUSULA SEXTA – DA FISCALIZAÇÃO



# MUNICÍPIO DE LARANJEIRAS DO SUL

## Estado do Paraná

Rua Expedicionário João Maria, 1020 – Centro – 85.301-410

CNPJ: 76.205.970/0001-95 Fone: (42) 3635-8100

6.1. Caberá ao(a) Sr(a) ....., portador(a) do R.G. sob nº ..... e inscrito(a) no CPF/MF sob nº..... representante da **CONTRATADA**, a responsabilizar-se por: (*nome indicado no anexo VII termo de indicação do responsável*).

6.1.1. Garantir o cumprimento das atividades de acordo com as diretrizes estabelecidas para sua realização.

6.1.2. Reportar-se ao fiscal de contrato quando necessário, adotando as providências pertinentes para a correção das falhas detectadas.

6.2. A execução deste contrato será acompanhada e fiscalizada, bem como prestar toda assistência e orientação que se fizerem necessárias, pelo (a) servidor (a) público (a) XXX inscrito (a) no C.P.F. sob o nº XXX e portador (a) da cédula de identidade XXX, nomeado (a) pela portaria nº XX/201X, de XX/XX/201X.

6.3. A fiscalização para cumprimento da presente Ata, por parte da Prefeitura, poderá ser alterada, a qualquer tempo, mediante autorização da Prefeitura e posterior comunicação à **CONTRATADA**.

### CLÁUSULA SÉTIMA – DO ACOMPANHAMENTO DOS PREÇOS

7.1. O Órgão Gerenciador realizará publicação trimestral dos preços registrados no Diário Oficial do Município.

7.2. Os preços registrados serão confrontados periodicamente, verificando a compatibilidade com os praticados no mercado e assim controlados pela Administração.

7.2.1. O Órgão Gerenciador, no caso de comprovação dos preços registrados serem maiores que os vigentes no mercado, convocará o(s) signatário(s) da Ata de Registro de Preços para promover a renegociação dos preços de forma a torná-los compatíveis com os de mercado.

7.2.2. Em caso de recusa do(s) signatário(s) da Ata em aceitar a renegociação, o Município procederá a aquisição do(s) item(ns) por outros meios, respeitando o disposto na legislação e o Decreto Municipal nº 089/2013.

### CLÁUSULA OITAVA – DO CANCELAMENTO DA ATA

8.1. A Ata poderá ser cancelada de pleno direito total ou parcialmente, independentemente de notificação judicial ou extrajudicial, sem que a **CONTRATADA** assista ao direito a qualquer indenização, se esta:

8.1.1. Falir, entrar em concordata ou ocorrer dissolução da sociedade.

8.1.2. Sem justa causa, e prévia comunicação à Prefeitura, suspender a execução dos serviços.

8.1.3. Infringir qualquer cláusula desta Ata e/ou da Lei Federal nº 8.666/93.

8.1.4. Não cumprir, ou cumprir irregularmente as cláusulas desta Ata, especificações ou prazos.

8.1.5. Recusar a redução do preço ao nível dos praticados no mercado, conforme Decreto Municipal nº 089/2013.

8.2. O cancelamento do Registro de Preços poderá ainda ocorrer quando houver:

8.2.1. Alteração social ou modificação da finalidade ou da estrutura da empresa que prejudique a execução do objeto contratado.

8.2.2. Caso fortuito ou força maior, regularmente comprovada, impeditivo da execução do Contrato.

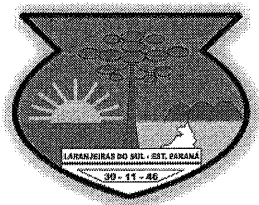

# MUNICÍPIO DE LARANJEIRAS DO SUL

## Estado do Paraná

Rua Expedicionário João Maria, 1020 – Centro – 85.301-410

CNPJ: 76.205.970/0001-95 Fone: (42) 3635-8100

**8.2.3.** Por razões de interesse público devidamente demonstrado e justificado pela Prefeitura.

**8.2.4.** Pelo atraso superior a 90 (noventa) dias do pagamento devido pela Prefeitura, salvo em caso de calamidade pública, grave perturbação da ordem interna ou guerra, assegurado a **CONTRATADA** o direito de optar pela suspensão do cumprimento de suas obrigações até que seja normalizada a situação, caso em que sua decisão deverá ser comunicada por escrito à Administração Municipal.

**8.3.** A solicitação da **CONTRATADA** para cancelamento dos preços registrados deverá ser formulada com antecedência mínima de 30 (trinta) dias, facultado à Prefeitura a aplicação das penalidades previstas nesta Ata, caso não aceitas as razões do pedido.

**8.4.** A comunicação do cancelamento do preço registrado, nos casos previstos nesta cláusula, será feita pessoalmente ou por correspondência com aviso de recebimento, juntando-se o comprovante ao respectivo processo administrativo.

**8.5.** No caso de ser ignorado, incerto ou inacessível o endereço da **CONTRATADA**, a comunicação será feita por publicação no Diário Oficial da União e pela Internet, considerando-se, assim, para todos os efeitos, cancelado o preço registrado.

### CLÁUSULA NONA – DAS PENALIDADES

**9.1.** A recusa da licitante vencedora em retirar e devolver devidamente assinada a Ata de Registro de Preços importará na aplicação de multa correspondente a 10% (dez por cento) sobre o valor constante da proposta, nos itens que forem objeto de registro. A recusa se configura a partir do 5º (quinto) dia da data da notificação para retirada e devolução devidamente assinada.

**9.2.** Multa de 10% (dez por cento) do valor do fornecimento e cancelamento da Ata de Registro de Preços, sem prejuízo da devolução dos produtos/materiais, caso este não atenda o descritivo do produto, sem prejuízo das demais penalidades previstas em regulamento.

**9.3.** Multa de 0,33% (zero vírgula trinta e três por cento) do valor de cada pedido, a cada 24 horas (vinte e quatro) horas de atraso, de cada fornecimento, podendo a reiteração ou continuidade da recusa ou não entrega do objeto levar ao cancelamento da Ata de Registro de Preços.

**9.4.** Impedimento de contratar com a Administração Pública Municipal pelo período de até 05 (cinco) anos caso o cancelamento decorra do disposto do subitem anterior ou fraude observada a ampla defesa do contraditório.

**9.5.** As sanções são independentes. A aplicação de uma não exclui a das outras.

### CLÁUSULA DÉCIMA– DA GARANTIA

**10.1.** Garantia de que será entregue no prazo e que os produtos serão de boa qualidade e que atendam as determinações da legislação vigente, contendo o peso mínimo exigido, devendo ser trocado caso haja recusa no recebimento por descumprimento das exigências do edital.

### DA CLÁUSULA DÉCIMA PRIMEIRA - ANTIFRAUDE E ANTICORRUPÇÃO (Lei Federal n. 12.846/13)

**11.** Os licitantes devem observar e o contratado deve observar e fazer observar, por seus fornecedores e subcontratados, se admitida subcontratação, o mais alto padrão de ética durante todo o processo de licitação, de contratação e de execução do objeto contratual.

**11.1.** Para os propósitos desta cláusula, definem-se as seguintes práticas:



# MUNICÍPIO DE LARANJEIRAS DO SUL

## Estado do Paraná

Rua Expedicionário João Maria, 1020 – Centro – 85.301-410

CNPJ: 76.205.970/0001-95 Fone: (42) 3635-8100

- a) **“prática corrupta”**: oferecer, dar, receber ou solicitar, direta ou indiretamente, qualquer vantagem com o objetivo de influenciar a ação de servidor público no processo de licitação ou na execução de contrato;
- b) **“prática fraudulenta”**: a falsificação ou omissão dos fatos, com o objetivo de influenciar o processo de licitação ou de execução de contrato;
- c) **“prática colusiva”**: esquematizar ou estabelecer um acordo entre dois ou mais licitantes, com ou sem o conhecimento de representantes ou prepostos do órgão licitador, visando estabelecer preços em níveis artificiais e não-competitivos;
- d) **“prática coercitiva”**: causar dano ou ameaçar causar dano, direta ou indiretamente, às pessoas ou sua propriedade, visando influenciar sua participação em um processo licitatório ou afetar a execução do contrato.
- e) **“prática obstrutiva”**: (i) destruir, falsificar, alterar ou ocultar provas em inspeções ou fazer declarações falsas aos representantes do organismo financeiro multilateral, com o objetivo de impedir materialmente a apuração de alegações de prática prevista deste Edital; (ii) atos cuja intenção seja impedir materialmente o exercício do direito de o organismo financeiro multilateral promover inspeção.

**11.2.** Na hipótese de financiamento, parcial ou integral, por organismo financeiro multilateral, mediante adiantamento ou reembolso, este organismo imporá sanção sobre uma empresa ou pessoa física, inclusive declarando-a inelegível, indefinidamente ou por prazo determinado, para a outorga de contratos financiados pelo organismo se, em qualquer momento, constatar o envolvimento da empresa, diretamente ou por meio de um agente, em práticas corruptas, fraudulentas, colusivas, coercitivas ou obstrutivas ao participar da licitação ou da execução um contrato financiado pelo organismo.

**11.3.** Considerando os propósitos das cláusulas acima, o licitante vencedor, como condição para a contratação, deverá concordar e autorizar que, na hipótese de o contrato vir a ser financiado, em parte ou integralmente, por organismo financeiro multilateral, mediante adiantamento ou reembolso, permitirá que o organismo financeiro e/ou pessoas por ele formalmente indicadas possam inspecionar o local de execução do contrato e todos os documentos, contas e registros relacionados à licitação e à execução do contrato.

### CLÁUSULA DÉCIMA SEGUNDA– DO FORO

**12.** Para as questões decorrentes da execução deste instrumento que não possam ser dirimidas administrativamente, fica eleito o foro da Comarca de Laranjeiras do Sul, com renúncia expressa a qualquer outro por mais privilegiado que seja.

### CLÁUSULA DÉCIMA TERCEIRA – DAS DISPOSIÇÕES FINAIS

**13.1.** A execução do contrato, bem como os casos nele omissos, regular-se-ão pelas cláusulas contratuais e pelos preceitos de direito público, aplicando-se-lhes, supletivamente, os princípios de teoria geral dos contratos e as disposições de direito privado, na forma do artigo 54, da Lei nº 8.666/93, combinado com o inciso XII, do art. 55, do mesmo diploma legal.

**13.2.** Faz parte integrante desta Ata de Registro de Preços, aplicando-se-lhe todos os seus dispositivos, o edital do **Pregão Presencial nº xxx/2022** e a proposta da detentora da Ata conforme estabelece a Lei Federal nº 8.666/93 e suas alterações, naquilo que não contrariar as presentes disposições.

**13.3.** A Detentora da Ata deverá manter, enquanto vigorar o registro de preços e em compatibilidade com as obrigações por ele assumidas, todas as condições de habilitação e qualificação exigidas no **Pregão Presencial nº xxx/2022**.

**13.4.** Para constar que foi lavrada a presente Ata de Registro de Preços, que vai assinada pelos seus

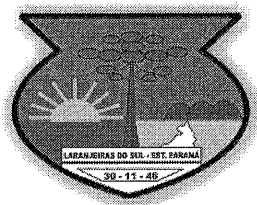

# MUNICÍPIO DE LARANJEIRAS DO SUL

## Estado do Paraná

Rua Expedicionário João Maria, 1020 – Centro – 85.301-410

CNPJ: 76.205.970/0001-95 Fone: (42) 3635-8100

representantes legais, em 02 (duas) vias de igual teor e forma e rubricadas para todos os fins de direito, na presença das testemunhas abaixo.

XX de XX de 2022, Laranjeiras do Sul - PR.

**JONATAS FELISBERTO DA SILVA**  
Contratante

XX  
Contratada

Testemunhas:

XXXXXX  
CPF nº XXXXXX

XXXXXX  
CPF nº XXXXXX



MUNICÍPIO DE LARANJEIRAS DO SUL  
Estado do Paraná

202

Rua EXP. João Maria, nº 1020, esq. Av. Santos Dumont – Centro – Cx. Postal 121 –  
85.301-410

CNPJ: 76.205.970/0001-95 Fone: (42) 3635-8100 Fax: (42) 3635-8136

<http://www.ls.pr.gov.br>

GABINETE DO PREFEITO

Gestão 2021/2024

**DECRETO Nº 003/2022**

**03/01/2022**

**SÚMULA: NOMEIA PREGOEIROS E EQUIPE DE  
APOIO PARA AS LICITAÇÕES  
DENOMINADAS PREGÃO PRESENCIAL.**

O Prefeito Municipal de Laranjeiras do Sul, Estado do Paraná, no exercício da competência que lhe confere o Artigo 65, Inciso VI da Lei Orgânica do Município e com base no Inciso IV do Artigo 3º da Lei Federal Nº 10520 de 17 de julho de 2002, que instituiu a modalidade de licitação denominada pregão para aquisição de bens e serviços comuns,

**D E C R E T A:**

**Art. 1º** - Ficam nomeados os Pregoeiros e a Equipe de Apoio para as Licitações na Modalidade de Pregão Presencial, ficando com a seguinte composição:

Pregoeiro	– EDSON CARLOS BECKER
Pregoeiro Substituto	– UBIRATAN BENCHUR DE RAMOS
<u>Equipe de Apoio</u>	– JOILSON GROSSELLI GALVÃO
	– RENAN LANGER
	– MARCOS PAULO GROSSELLI GALVÃO

**Art. 2º** - Este Decreto entre em vigor na data de sua publicação.

**Art. 3º** - Revogam-se as disposições em contrário.

Gabinete do Prefeito Municipal, em 03 de janeiro de 2022.

**JONATAS FELISBERTO DA SILVA**  
Prefeito Municipal

Publicação, com assinatura, feita no **Jornal Correio do Povo do Paraná**  
Edição nº 3803 – de 04/01/2022



MUNICÍPIO DE LARANJEIRAS DO SUL  
Estado do Paraná

203

Rua EXP. João Maria, nº 1020, esq. Av. Santos Dumont – Centro – Cx. Postal 121 –  
85.301-410

CNPJ: 76.205.970/0001-95 Fone: (42) 3635-8100 Fax: (42) 3635-8136

<http://www.ls.pr.gov.br>

GABINETE DO PREFEITO

Gestão 2021/2024

PORTARIA Nº 270/2021  
25/10/2021

**SÚMULA: DESIGNA SERVIDORES COMO FISCAIS DE  
CONTRATOS DO MUNICÍPIO.**

**O PREFEITO MUNICIPAL DE LARANJEIRAS DO SUL-PR,** usando da competência que lhe confere o Artigo 65, Inciso IX da Lei Orgânica do Município, combinado com o artigo 67 da Lei Federal nº 8.666/1993 (Lei de Licitações e Contratos),

**RESOLVE:**

**Art. 1º** Designar os servidores a seguir para exercerem as funções de FISCAIS DE CONTRATOS, firmados pelas Secretarias Municipais abaixo relacionadas:

**I) SECRETARIA MUNICIPAL DE EDUCAÇÃO E CULTURA:**

- MARINA ARAÚJO NESI DE QUADROS

Matrícula: 040622-1

- JOSELAINÉ DE MIRANDA ALMEIDA

Matrícula: 037133-1

**II) SECRETARIA MUNICIPAL DE TRANSPORTE:**

- GILSO ORO

Matrícula: 039951-1

**III) SECRETARIA MUNICIPAL DE ADMINISTRAÇÃO:**

- EVERTON SANTOS VAZ

Matrícula: 048658-1

- JOÃO MARIA DA SILVA

Matrícula: 028550-1

**IV) SECRETARIA MUNICIPAL DE SAÚDE:**

- MARINILCE MARIANO DOBBINS

Matrícula: 028746-1

- SUZAMARA BATISTA

Matrícula: 045608-1

- INGRID FACCIN GUSTTMANN

Matrícula: 039349-1

**V) SECRETARIA MUNICIPAL DE GOVERNO E GESTÃO:**

- MARCOS REINALDO COLETH

Matrícula: 040061-1

**VI) SECRETARIA MUNICIPAL DE FAZENDA:**

- DEOMAR DE NEZ

Matrícula: 037109-1

**VII) SECRETARIA MUNICIPAL DE OBRAS E URBANISMO:**

- VILSON RIBEIRO BUENO

Matrícula: 040223-1

- ALETEIA DE OLIVEIRA DUTRA

Matrícula: 048810-1

- HUELITON KARNOSKI

Matrícula: 048216-1

**VIII) SECRETARIA MUNICIPAL DE VIACÃO:**

- JACKSON FRANZONI

Matrícula: 022454-1

- CLOVIS WALCZINSKI

Matrícula: 021890-1

- OSCAR GOMES FERREIRA

Matrícula: 036765-1

- JEFERSON PAULO MAIA

Matrícula: 029106-1

- LEANDRO ROTH

Matrícula: 028703-1

- ADRIANO GROSS DA SILVA

Matrícula: 035751-1

- HERON RODRIGO ROCHI

Matrícula: 045748-1

- MATHEUS MANOEL GUEDES MARTINS

Matrícula: 042790-1

**IX) SECRETARIA MUNICIPAL DE ASSISTÊNCIA SOCIAL E SEGURANÇA DA FAMÍLIA:**

- JEAN CARLO PANATO

Matrícula: 027839-1

- NILSON BRONHOLO

Matrícula: 036081-1

**X) SECRETARIA MUNICIPAL DE AGRICULTURA:**

- NEILOR JOSE SOUTHER

Matrícula: 014532-1

**XI) SECRETARIA MUNICIPAL DE COMUNICAÇÃO SOCIAL:**

- PLACIDO DAMIANI NETO

Matrícula: 048674-1

**XII) SECRETARIA MUNICIPAL DE ESPORTES:**

- ALEX SANDRO ROSA

Matrícula: 028851-1



**Art. 2º** Os FISCALIS DE CONTRATOS ora nomeados exercerão, entre outras, as seguintes atribuições:

**I** – Ler atentamente o Termo de Contrato e anotar em registro próprio todas as ocorrências relacionadas à sua execução;

**II** – Esclarecer dúvidas do preposto/representante da Contratada que estiver sob a sua alçada, encaminhando às áreas competentes os problemas que surgirem quando lhe faltar competência;

**III** – Verificar a execução do objeto contratual, proceder à sua medição e formalizar o atesto. Em caso de dúvida, buscar, obrigatoriamente, auxílio para que efetue este processo corretamente;

**IV** – Antecipar-se a solucionar problemas que afetem a relação contratual (greve, chuvas, fim de prazo);

**V** – Notificar a Contratada em qualquer ocorrência desconforme com as cláusulas contratuais, sempre por escrito, com prova de recebimento da notificação (procedimento formal, com prazo). Em caso de obras e prestação de serviços de engenharia, anotar todas as ocorrências no diário de obras, tomando as providências que estejam sob sua alçada e encaminhando às instancias competentes aquelas que fugirem sua alçada;

**VI** – Receber e encaminhar imediatamente as Fatura/Notas Fiscais, devidamente atestadas ao departamento competente, observando previamente se a fatura apresentada pela Contratada refere-se ao objeto que foi efetivamente contratado;

**VII** – Fiscalizar a manutenção, pela Contratada, das condições de sua habilitação e qualificação, com a solicitação dos documentos necessários à avaliação;

**VIII** – Rejeitar bens e serviços que estejam em desacordo com as especificações do objeto contratado. A ação dos Fiscais, nesses casos, deverá observar o que reza o Termo de Contrato e/ou o ato convocatório da licitação, principalmente em relação ao prazo ali previsto;

**IX** – Procurar auxílio junto às áreas competentes em caso de dúvida técnica administrativa ou jurídica.

**Art. 3º** Esta Portaria entra em vigor na data de sua publicação, revogando as disposições em contrário.

Gabinete do Prefeito Municipal de Laranjeiras do Sul/PR, 25 de outubro de 2021.

**JONATAS FELISBERTO DA SILVA**  
Prefeito Municipal

Publicação, com assinatura, feita no **Jornal Correio do Povo do Paraná**  
Edição nº 3757 – de 27/10/2021

131  
132

Equipamento

Página:1

<b>Solicitação</b>		<b>Emite em</b>	<b>Quantidade de itens</b>
<b>Número</b>	<b>Tipo</b>		
<b>65</b>	<b>Aquisição de Material</b>	05/04/2022	641
<b>Solicitante</b>		<b>Processo Gerado</b>	
<b>Código</b>	<b>Nome</b>	<b>Número</b>	
3684-6	DEOCLECIO DE NEZ	0/2022	
<b>Local</b>			
10 DEPARTAMENTO DE GESTÃO FINANCEIRA			
<b>Órgão</b>			
07 SECRETARIA MUNICIPAL DE FINANÇAS E ORÇAMENTO			
<b>Forma de pagamento</b>			
<b>Descrição</b>		<b>Tipo</b>	
30 DIAS		Depósito bancário	
<b>Entrega</b>			
<b>Local</b>		<b>Prazo</b>	
ORDEM DE COMPRAS		5 Dias	

**Descrição:**

MATERIAIS DE CONSTRUÇÃO, FERRAMENTAS E UTENSILIOS PARA ATENDIMENTO E SUPRIMENTO DAS SECRETARIAS E DEPARTAMENTOS DO MUNICIPIO DE LARANJEIRAS DO SUL

**Justificativa:**

MATERIAIS DE CONSTRUÇÃO, FERRAMENTAS E UTENSILIOS PARA ATENDIMENTO E SUPRIMENTO DAS SECRETARIAS E DEPARTAMENTOS DO MUNICIPIO DE LARANJEIRAS DO SUL

**Lote**  
**001 Lote 001**

Código	Nome	Unidade	Quantidade	Unitário	Valor
038083	ABRACADEIRA DE NYLON 7,5X37CM C/100 (ENFORCA GATO)	PCTE	150,00	50,15	7.522,50
038084	ABRACADEIRA TIPO "U" ½	UN	200,00	1,33	266,00
038085	ABRACADEIRA TIPO "U" 1	UN	200,00	1,60	320,00
038086	ABRACADEIRA TIPO D	UN	200,00	3,38	676,00
038087	ACABAMENTO P/ REGISTRO CR 1.1/2	UN	50,00	100,48	5.024,00
038088	ACABAMENTO P/ REGISTRO CR 3/4	UN	30,00	81,73	2.451,90
038089	ACABAMENTO P/ VALV STAND PLAST	UN	50,00	92,46	4.623,00
038090	ACABAMENTOS P/ VALVULA DESCARGA	UN	50,00	117,23	5.861,50
038091	ADAPTADOR ROSC P/ CAIXA 1.1/2	UN	100,00	87,12	8.712,00
038092	ADAPTADOR SOLDAVEL P/ CAIXA 32MM	UN	120,00	31,69	3.802,80
038093	ADAPTADOR SOLDAVEL P/ CAIXA D'ÁGUA 60MM	UN	50,00	62,57	3.128,50
038094	ADAPTADOR SOLDAVEL P/ CAIXA D'ÁGUA 75MM	UN	50,00	253,16	12.658,00
038095	ADESIVO P/ PVC 075 GR	UN	150,00	16,07	2.410,50
038096	ALÇA PREFORMADA	UN	50,00	6,15	307,50
038097	ALICATE AMPERIMETRO VOLTIMETRO DIGITAL NO MÍNIMO 50 MM	UN	6,00	146,70	880,20
038098	ALICATE DE CORTE PROFISSIONAL	UN	15,00	42,53	637,95
038099	ALICATE DE PRESSÃO	UN	10,00	77,05	770,50
038100	ALICATE UNIVERSAL	UN	40,00	50,83	2.033,20
038101	ANEL DE VEDAÇÃO VASO SANITÁRIO	UN	80,00	12,51	1.000,80
038102	ANEL VEDAÇÃO 100MM	UN	20,00	3,92	78,40
038103	ANEL VEDAÇÃO 50MM	UN	50,00	2,17	108,50
038104	ARAME FARPADO 1,6MM ROLO COM 500M	RL	10,00	681,33	6.813,30
038105	ARAME GALVANIZADO PARA CERCA(AMARRAÇÃO) N°18 DIÂMETRO NOMINAL 1,24MM	KG	200,00	35,48	7.096,00
038106	ARAME LISO 02 BWG DIAMETRO NOMINAL 2,77MM ROLO COM 1.000 MTS	RL	50,00	1.158,51	57.925,50
038107	ARAME LISO 04 BWG DIAMETRO NOMINAL DE 2,11MM ROLO COM 1.000 MTS	RL	50,00	1.163,51	58.175,50
038108	ARAME RECOZIDO 08 PARA ARMADURA	KG	200,00	30,06	6.012,00
038109	ARAME RECOZIDO 18 "	KG	100,00	28,76	2.876,00
038110	AREIA MEDIA - LIVRE CONCORRENCIA	M³	750,00	212,90	159.675,00
038111	AREIA MEDIA - COTA EXCLUSIVA PARA ME , EPP E MEI	M³	250,00	212,90	53.225,00
038112	ARGAMASSA AC-I	SC	700,00	15,97	11.179,00
038113	ARGAMASSA AC-II 20KG EXT	SC	700,00	34,97	24.479,00
038114	ARGAMASSA AC-III 20 KG EXT	SC	700,00	47,78	33.446,00
038115	ASSENTO SANITARIO NORMAL	UN	150,00	58,32	8.748,00
038116	ASSENTO SANITARIO ALMOFADADO	UN	100,00	117,51	11.751,00
038117	BACIA LAVATÓRIO BRANCO LOUÇA	UN	30,00	154,55	4.636,50
038118	BACIA SIFONADA BRANCO	UN	20,00	251,39	5.027,80

Município de Laranjeiras do Sul  
Solicitação 65/2022

207



Equipamento					Página:2
038119	BACIA SIFONADA P/CX ACOPL BRANCO	UN	20,00	277,17	5.543,40
038120	BANDEJA P/ PINTURA	UN	20,00	13,28	265,60
038121	BARRA DE APOIO PARA BANHEIRO ADAPTADO, TAMANHO 40CM	UN	20,00	105,04	2.100,80
038122	BARRA DE APOIO PARA BANHEIRO ADAPTADO, TAMANHO 60CM.	UN	20,00	122,28	2.445,60
038123	BARRA SOLDAVEL 40MM	BR	50,00	93,05	4.652,50
038124	BARRICA TEXTURA 20 KG	UN	500,00	112,22	56.110,00
038125	BASE PARA RELE	UN	40,00	22,06	882,40
038126	BETONEIRA 400 L. C/ MOTOR 20 CV 4P	UN	2,00	6.299,94	12.599,88
038127	BOCAL E-27 PORCELANA	UN	300,00	7,10	2.130,00
038128	BOCAL E-40 PORCELANA	UN	200,00	13,20	2.640,00
038129	BOCAL PENDENTE	UN	100,00	5,75	575,00
038130	BOIA P/CAIXA D'AGUA 1/2	UN	30,00	19,59	587,70
038131	BOIA P/CAIXA D'AGUA 3/4	UN	50,00	20,16	1.008,00
038132	BOIA VAZÃO TOTAL P/ CAIXA D'ÁGUA	UN	30,00	92,31	2.769,30
038133	BOMBA 03 CV P/ POÇO ARTESIANO 24 ESTAGIOS	UN	5,00	6.166,46	30.832,30
038134	BOMBA P/ CHAFARIZ 3 CV TRIFASICO 1 1/2	UN	3,00	2.921,57	8.764,71
038135	BOMBA P/ PISCINA 5 CV TRIFASICA	UN	1,00	5.534,44	5.534,44
038136	BOTA BORRACHA CANO CURTO NA COR BRANCA	PAR	50,00	64,27	3.213,50
038137	BOTA DE BORRACHA CANO LONGO	PAR	20,00	67,46	1.349,20
038138	BOTA DE TRABALHO, TIPO BOTINA COM ELÁSTICO	PAR	30,00	96,53	2.895,90
038139	BROXA C/ CEPA PLÁSTICA, TAMANHO MÉDIA 160X58MM	UN	30,00	11,44	343,20
038140	BUCHA 6MM COM PARAFUSO	UN	300,00	0,38	114,00
038141	BUCHA RED SOLDAVEL 25X20	UN	40,00	1,34	53,60
038142	BUCHA RED SOLDAVEL 32 X 25	UN	30,00	2,17	65,10
038143	BUCHA RED SOLDAVEL 40 X 32	UN	20,00	4,09	81,80
038144	CABO FLEXÍVEL 2X2,5 PP	MT	500,00	8,84	4.420,00
038145	CABO FLEXÍVEL 2X4 PP	MT	200,00	13,68	2.736,00
038146	CABO FLEXÍVEL 750V 10 MM	MT	500,00	13,68	6.840,00
038147	CABO FLEXÍVEL BIPOLAR 1,5 MM	MT	800,00	3,26	2.608,00
038148	CABO FLEXÍVEL BIPOLAR 4 MM	MT	800,00	9,67	7.736,00
038149	CABO FLEXÍVEL BIPOLAR 6 MM	MT	800,00	11,15	8.920,00
038150	CABO FLEXÍVEL BIPOLAR 750V 2,5 MM	MT	800,00	4,69	3.752,00
038151	CABO FLEXÍVEL PP 3X10 MM	MT	500,00	44,27	22.135,00
038152	CABO FLEXÍVEL PP 4X1,5 MM	MT	500,00	12,00	6.000,00
038153	CABO FLEXÍVEL PP 4X10 MM	MT	500,00	58,97	29.485,00
038154	CABO FLEXÍVEL PP 4X2,5 MM	MT	500,00	15,07	7.535,00
038155	CABO FLEXÍVEL PP 4X4 MM	MT	500,00	23,23	11.615,00
038156	CABO FLEXÍVEL PP 5X1,5 MM	MT	500,00	13,33	6.665,00
038157	CABO FLEXÍVEL PP 5X2,5 MM	MT	500,00	17,77	8.885,00
038158	CABO FLEXÍVEL PP 5X4,5 MM	MT	500,00	27,67	13.835,00
038159	CABO FLEXÍVEL PP BIPOLAR 1,5 MM	MT	800,00	5,80	4.640,00
038160	CABO FLEXÍVEL PP BIPOLAR 10 MM	MT	800,00	28,43	22.744,00
038161	CABO FLEXÍVEL PP BIPOLAR 6 MM	MT	800,00	21,60	17.280,00
038162	CABO PARA TELEFONE 3 PARES	MT	150,00	4,23	634,50
038163	CABO PP 3 X 4	MT	300,00	20,30	6.090,00
038164	CADEADO GRANDE 50MM	UN	30,00	55,89	1.676,70
038165	CADEADO PEQUENO 35MM	UN	50,00	34,64	1.732,00
038166	CADEADO PEQUENO 25MM	UN	50,00	24,82	1.241,00
038167	CAIBRO DE MADEIRA 2X4" DE 4,00M PINUS	UN	300,00	38,86	11.658,00
038168	CAIBRO DE MADEIRA 2X6" DE 4,00M PINUS	UN	300,00	48,00	14.400,00
038169	CAIXA D'AGUA POLIETILENO 10000L	UN	5,00	7.489,00	37.445,00
038170	CAIXA D'AGUA POLIETILENO 5000L	UN	5,00	3.862,63	19.313,15
038171	CAIXA D'AGUA POLIETILENO 1000L	UN	20,00	559,02	11.180,40
038172	CAIXA D'AGUA POLIETILENO 310L	UN	20,00	310,04	6.200,80
038173	CAIXA D'AGUA POLIETILENO 500L	UN	20,00	346,31	6.926,20
038174	CAIXA DE DESCARGA EXT.	UN	100,00	56,32	5.632,00
038175	CAIXA DE PORTA 13 CM	UN	20,00	223,00	4.460,00
038176	CAIXA DE PORTA 14 CM	UN	20,00	242,47	4.849,40
038177	CAIXA DE PORTA 18 CM	UN	20,00	286,00	5.720,00
038178	CAIXA DESC ACOPL BRANCO	UN	20,00	294,20	5.884,00

Equipamento					Página:3
038179	CAIXA DESC ACOPL CORES	UN	15,00	322,17	4.832,55
038180	CAIXA MOFA 2X4	UN	100,00	2,90	290,00
038181	CAIXA PARAFUSO P/ FORRO C/ 500	CX	50,00	64,65	3.232,50
038182	CAIXA SIFONADA N.º 61 100X100X50/40	UN	20,00	29,37	587,40
038183	CAIXA/PORTA C/1PR V.FINA 13CM	UN	50,00	292,17	14.608,50
038184	CAL HIDRATADO 25 KG	SC	800,00	16,10	12.880,00
038185	CAL LÍQUIDO 1 LITROS	UN	100,00	10,51	1.051,00
038186	CAL LÍQUIDO 5 LITROS	UN	100,00	47,77	4.777,00
038187	CAL PARA PINTURA C/5KG	SC	800,00	10,68	8.544,00
038188	CAL VIRGEM 20 KG	SC	300,00	16,29	4.887,00
038189	CANALETA PVC SISTEMA X COM FITA ADESIVA 20X10 MM	MT	200,00	13,59	2.718,00
038190	CANALETAS PARA DIVISÓRIA EM MADEIRA	MT	200,00	7,27	1.454,00
038191	CANIVETE MÉDIO	UN	20,00	73,74	1.474,80
038192	CANO DE ESGOTO 100MM	MT	480,00	21,33	10.238,40
038193	CANO DE ESGOTO 40MM	MT	480,00	8,26	3.964,80
038194	CANO DE ESGOTO 50MM	MT	360,00	13,37	4.813,20
038195	CANO PVC ÁGUA FRIA 20MM C/ 6 METROS	BR	10,00	29,28	292,80
3196	CANO PVC ÁGUA FRIA 32MM C/ 6 METROS	BR	25,00	60,85	1.521,25
038197	CANO PVC ÁGUA FRIA 40MM C/ 6 METROS	BR	80,00	90,30	7.224,00
038198	CANO PVC ÁGUA FRIA 50MM C/ 6 METROS	BR	25,00	133,90	3.347,50
038199	CANO PVC ÁGUA FRIA 60MM C/ 6 METROS	BR	10,00	158,24	1.582,40
038200	CANO PVC ÁGUA FRIA 75MM C/ 6 METROS	BR	10,00	272,78	2.727,80
038201	CANO PVC ESGOTO 100MM C/ 6 METROS	BR	80,00	145,66	11.652,80
038202	CANO PVC ESGOTO 150MM C/ 6 METROS	BR	20,00	297,62	5.952,40
038203	CANO PVC ESGOTO 200MM C/ 6 METROS	BR	20,00	589,22	11.784,40
038204	CANO PVC ESGOTO 40MM C/ 6 METROS	BR	30,00	40,50	1.215,00
038205	CANO PVC ESGOTO 50MM C/ 6 METROS	BR	20,00	75,66	1.513,20
038206	CANO PVC ESGOTO 75MM C/ 6 METROS	BR	20,00	102,57	2.051,40
038207	CANO SOLDAVEL 25MM	MT	480,00	5,91	2.836,80
038208	CAPACITOR ELETROLITICO 20WF	UN	300,00	34,67	10.401,00
038209	CARRETEL P/ FIO DE ROÇADEIRA STIHL	UN	20,00	59,60	1.192,00
038210	CARRINHO DE MÃO C/ CAÇAMBA METÁLICA FUNDA DE NO MINIMO 65L.	UN	20,00	404,94	8.098,80
038211	CAVADEIRA ARTICULADA 2 CABOS	UN	10,00	145,16	1.451,60
038212	CAVADEIRA SIMPLES 1 CABO	UN	20,00	62,95	1.259,00
038213	CHAPA DE COMPENSADO	UN	300,00	95,19	28.557,00
038214	CHAVE CATRACA	UN	10,00	104,97	1.049,70
038215	CHAVE DE BOCA N° 10 E 11	UN	5,00	11,64	58,20
8216	CHAVE DE BOCA N° 12 E 13	UN	5,00	13,05	65,25
038217	CHAVE DE BOCA N° 14 E 15	UN	5,00	14,43	72,15
038218	CHAVE DE BOCA N° 16 E 17	UN	5,00	18,98	94,90
038219	CHAVE DE BOCA N° 18 E 19	UN	5,00	22,10	110,50
038220	CHAVE DE BOCA N° 20 E 21	UN	5,00	24,97	124,85
038221	CHAVE DE FENDA	UN	10,00	18,56	185,60
038222	CHAVE ESTRELA N° 10 E 11	UN	5,00	20,57	102,85
038223	CHAVE ESTRELA N° 12 E 13	UN	5,00	21,60	108,00
038224	CHAVE ESTRELA N° 14 E 15	UN	10,00	23,10	231,00
038226	CHAVE GRIFO 1 ¼	UN	5,00	135,41	677,05
038227	CHAVE PARA VÁLVULA DUCOL	UN	2,00	94,97	189,94
038228	CHAVE PHILLIPS	UN	10,00	18,77	187,70
038229	CHUVEIRO ELÉTRICO DUCHA 127V 5.500W	UN	50,00	78,00	3.900,00
038230	CHUVEIRO ELÉTRICO DUCHA 220V 5.500W	UN	50,00	78,00	3.900,00
038231	CIMENTO NORMALIZADO SACO C/ 50KG - LIVRE CONCORRENCIA	SC	1.725,00	44,22	76.279,50
038232	CIMENTO NORMALIZADO SACO C/ 50KG - COTA ME/EPP/MEI	SC	575,00	44,22	25.426,50
038233	CINTO PARAQUEDISTA	UN	4,00	221,02	884,08
038234	COLA CONTATO 2,8 L	UN	20,00	127,09	2.541,80
038235	COLA EPÓXI 1ª LINHA DO TIPO ADESIVO PROFISSIONAL, C/ 23G	UN	100,00	34,57	3.457,00
038236	COLA PARA CANO SOLDAVEL 270GR	UN	100,00	26,68	2.668,00
038237	COLUNA DE AÇO ARMADA 7X14 ¼ - 6,3MM C/6MT	UN	50,00	121,63	6.081,50
038238	COLUNA DE AÇO ARMADA 7X14 3/8 - 10MM C/6MT	UN	120,00	222,53	26.703,60
038239	COLUNA DE AÇO ARMADA 7X14 5/16 - 8MM C/6MT	UN	120,00	137,10	16.452,00

Equipamento

Página:4

038240	COLUNA DE AÇO ARMADA 7X17 3/8 - 10MM C/6MT	UN	120,00	227,90	27.348,00
038241	COLUNA DE AÇO ARMADA 7X17 5/16 - 8MM C/6MT	UN	120,00	171,50	20.580,00
038242	COLUNA DE AÇO ARMADA 7X20 3/8 - 10MM C/6MT	UN	50,00	241,78	12.089,00
038243	COLUNA DE AÇO ARMADA 7X20 5/16 - 8MM C/6MT	UN	50,00	189,00	9.450,00
038244	COLUNA DE AÇO ARMADA 7X25 3/8 - 10MM C/6MT	UN	50,00	242,48	12.124,00
038245	COLUNA DE LAVATÓRIO BRANCO LOUÇA	UN	50,00	116,80	5.840,00
038246	CONTATOR 32 A TRIPOLAR	UN	100,00	278,33	27.833,00
038247	CONDUITE ¼	MT	300,00	3,37	1.011,00
038248	CONDUITE ¼ BRANCO	MT	200,00	4,17	834,00
038249	CONDUITE ¼ PRETO	MT	200,00	3,98	796,00
038250	CONDUITE 1" BRANCO	MT	200,00	5,37	1.074,00
038251	CONDUITE 1" PRETO	MT	200,00	5,43	1.086,00
038252	CONDULETE	UN	100,00	10,77	1.077,00
038253	CONDULETE BRANCO	UN	600,00	15,87	9.522,00
038254	CONECTOR BIMETALICO	UN	200,00	6,82	1.364,00
038255	CONECTOR P/ HASTE TERRA	UN	100,00	10,51	1.051,00
038256	CONECTOR PERFURANTE 10A 70MM	UN	300,00	13,95	4.185,00
3257	CONECTOR PERFURANTE 10A 95MM	UN	400,00	17,28	6.912,00
038258	CONECTOR PERFURANTE 16 120MM	UN	200,00	22,23	4.446,00
038259	CONTATOR 25 AMPERES TRIPOLAR	UN	100,00	190,96	19.096,00
038260	CONTATOR 3X40A - LIVRE CONCORRENCIA	UN	188,00	422,80	79.486,40
038261	CONTATOR 3X40A - COTA ME/EPP/MEI	UN	62,00	422,80	26.213,60
038262	CORANTE LÍQUIDO P/ TINTA (BISNAGA) 50 ML - DIVERSAS CORES	UN	600,00	6,29	3.774,00
038263	CORDA P/ VARAL C/ 20 MTS	UN	100,00	12,90	1.290,00
038264	CORRENTE 4MM	MT	200,00	19,13	3.826,00
038265	CORTADEIRA C/ CABO	UN	50,00	61,02	3.051,00
038266	CUMIEIRA 4MM	UN	300,00	23,08	6.924,00
038267	CUMIEIRA 5MM	UN	300,00	70,04	21.012,00
038268	CURVA ESGOTO CURTA 90 X 100 MM	UN	50,00	34,58	1.729,00
038269	CURVA ESGOTO LONGA 90 X 0.75 MM	UN	50,00	28,84	1.442,00
038270	CURVA SOLDAVEL 40MM	UN	50,00	19,50	975,00
038271	CURVA SOLDAVEL 90 X 25MM	UN	100,00	7,10	710,00
038272	CURVA SOLDAVEL 90 X 50MM	UN	50,00	25,38	1.269,00
038273	DESEMPENADEIRA DE PLÁSTICO EMBORRACHADA 30CMX17CM	UN	30,00	26,07	782,10
038274	DESEMPENADEIRA DE PLÁSTICO LISA P/ PINTURA 30CMX17CM	UN	30,00	20,27	608,10
038275	DESENGRIPANTE SPRAY 300ML	TB	50,00	32,70	1.635,00
038276	DESENTUPIDOR P/ VASO C/ CABO	UN	15,00	17,13	256,95
8277	DISCO CORTE 09"	UN	80,00	14,89	1.191,20
038278	DISCO DE CORTE DIAMANTADO SEGMENTADO CORTE SECO D350MM D25,4MM	UN	50,00	342,33	17.116,50
038279	DISCO DE MAKITA P/ CERÂMICA	UN	50,00	39,17	1.958,50
038280	DISCO DE MAKITA P/ MADEIRA	UN	50,00	27,05	1.352,50
038281	DISCO DE MAKITA P/ PORCELANATO	UN	50,00	43,99	2.199,50
038282	DISJUNTOR TRIFÁSICO 40A	UN	100,00	67,49	6.749,00
038283	DISJUNTOR BIFÁSICO 20A	UN	100,00	46,94	4.694,00
038284	DISJUNTOR BIFÁSICO 50A	UN	40,00	51,73	2.069,20
038285	DISJUNTOR DIN TRIFÁSICO 32A	UN	100,00	54,15	5.415,00
038286	DISJUNTOR MONO 16A	UN	150,00	14,94	2.241,00
038287	DISJUNTOR MONO 25A	UN	150,00	16,84	2.526,00
038288	DISJUNTOR MONO 32A	UN	150,00	17,01	2.551,50
038289	DISJUNTOR MONO 40A	UN	150,00	19,85	2.977,50
038290	DISJUNTOR NEMA TRIFÁSICO 100A	UN	50,00	142,16	7.108,00
038291	DISJUNTOR NEMA TRIFÁSICO 50A	UN	100,00	115,53	11.553,00
038292	DISJUNTOR TRIFÁSICO 50A DIN	UN	100,00	71,50	7.150,00
038293	DOBRADIÇA POLIDA 3.1/2"	PAR	40,00	15,15	606,00
038294	DOBRADIÇA POLIDA 3"	PAR	40,00	14,90	596,00
038295	EMENDA P/ MANG 1	UN	50,00	2,75	137,50
038296	ENGATE FLEXÍVEL 50CM	UN	50,00	12,01	600,50
038297	ENGATE FLEXÍVEL DE PVC 40 CM	UN	50,00	11,63	581,50
038298	ENGATE FLEXÍVEL PVC 30 CM	UN	50,00	7,77	388,50
038299	ENXADA C/ CABO	UN	50,00	68,47	3.423,50

Equipamento					Página:5
038300	ESCADA 7 DEGRAUS	UN	4,00	305,12	1.220,48
038301	ESCADA 7 DEGRAUS MULTIFUNCIONAL EM ALUMINIO	UN	4,00	696,72	2.786,88
038302	ESCADA FIBRA DE VIDRO 4,20 X 7,20	UN	1,00	1.408,33	1.408,33
038303	ESPATULA DE AÇO 2"	UN	40,00	14,06	562,40
038304	ESPATULA DE SILICONE	UN	40,00	4,85	194,00
038305	ESPELHO DE MADEIRA MOLDURADO 20 CM	MT	1.000,00	30,18	30.180,00
038306	FACÃO N° 16 C/ BAINHA	UN	20,00	63,89	1.277,80
038307	FECHADURA BOLA CROM EXT	UN	50,00	91,01	4.550,50
038308	FECHADURA BOLA CROM INT	UN	100,00	87,21	8.721,00
038309	FECHADURA EXTERNA	UN	50,00	71,24	3.562,00
038310	FECHADURA INTERNA	UN	80,00	61,00	4.880,00
038311	FERRO CA50 10:00MM 3/8 C/ 12 METROS - LIVRE CONCORRENCIA	BR	675,00	99,86	67.405,50
038312	FERRO CA50 10:00MM 3/8 C/ 12 METROS - COTA ME/EPP/MEI	BR	225,00	99,86	22.468,50
038313	FERRO CA50 12:50MM ½ C/ 12 METROS	BR	500,00	146,28	73.140,00
038314	FERRO CA50 16:00MM 5/8 C/ 12 METROS - LIVRE CONCORRENCIA	BR	375,00	246,23	92.336,25
038315	FERRO CA50 16:00MM 5/8 C/ 12 METROS - COTA ME/EPP/MEI	BR	125,00	246,23	30.778,75
038316	FERRO CA50 6:30MM ¼ C/ 12 METROS	BR	1.000,00	43,11	43.110,00
8317	FERRO CA50 8:00MM 5/16 C/ 12 METROS	BR	800,00	64,64	51.712,00
038318	FERRO CA60 4.20MM ½ C/ 12 METROS	BR	1.000,00	22,02	22.020,00
038319	FIO FLEXIVEL 1,0 MM2	MT	2.000,00	1,97	3.940,00
038320	FIO FLEXIVEL 1,5 MM2	MT	2.000,00	2,24	4.480,00
038321	FIO FLEXIVEL 2,5 MM2	MT	2.000,00	3,49	6.980,00
038322	FIO FLEXIVEL 4,0MM2	MT	1.000,00	5,72	5.720,00
038323	FIO FLEXIVEL 6 MM2	MT	1.000,00	8,34	8.340,00
038324	FIO FLEXIVEL 10MM	MT	600,00	13,68	8.208,00
038325	FIO PARA ROÇADEIRA 2,5MM	MT	1.000,00	1,19	1.190,00
038326	FIO PARALELO (2X1,5)MM	MT	1.000,00	4,36	4.360,00
038327	FIO PARALELO (2X2,5)MM	MT	2.000,00	6,74	13.480,00
038328	FIO PARALELO (2X4)MM	MT	2.000,00	10,53	21.060,00
038329	FITA MULTIUSO ADESIVA 10CM C/10 METROS.	RL	65,00	48,27	3.137,55
038330	FITA ALTA FUSÃO 19MMX10 METROS	UN	25,00	30,01	750,25
038331	"FITA ALUMINIZADA AUTO ADESIVA DE 10CM C/ 10 METROS PARA COBERTURA (V	RL	50,00	33,20	1.660,00
038332	FITA AUTO FUSÃO 10 METROS	UN	100,00	26,26	2.626,00
038333	FITA CREPE 48 MM – 50 METROS	UN	100,00	16,04	1.604,00
038334	FITA DUPLA FACE DE 12MM 3 METROS	RL	100,00	22,31	2.231,00
038335	FITA ISOLANTE 10 METROS	UN	400,00	6,32	2.528,00
038336	FITA ISOLANTE 20 METROS	RL	100,00	10,31	1.031,00
8337	FITA ISOLANTE 50 METROS	UN	100,00	24,51	2.451,00
038338	FITA PARA DEMARCAÇÃO / ISOLAMENTO AMARELA E PRETA C/100 MTS	RL	500,00	19,57	9.785,00
038339	FITA VEDA ROSCA 10 M	RL	200,00	5,60	1.120,00
038340	FITA VEDA ROSCA 25 M	RL	100,00	11,26	1.126,00
038341	FLANGE 1 X1/4	UN	50,00	25,96	1.298,00
038342	FONTE CHAVEADA 12V ENT.BIV	UN	30,00	578,97	17.369,10
038343	FORRO PVC 100 X 8.0 MM	M²	2.000,00	31,07	62.140,00
038344	FUNDO PREPARADOR BASE ÁGUA 18,0 LT	UN	200,00	296,34	59.268,00
038345	GLOBO DE PROTEÇÃO REPUBLICANO	UN	100,00	198,10	19.810,00
038349	GRAFIATO BRANCO 25KG	UN	50,00	98,01	4.900,50
038350	GRAMPO MIGUELÃO	PCTE	100,00	4,07	407,00
038351	GUIA PARA FIAÇÃO ELÉTRICA MINIMO 10MT	UN	5,00	28,80	144,00
038352	HASTE TERRA	UN	150,00	42,01	6.301,50
038353	IGNITOR	UN	500,00	35,70	17.850,00
038354	IMPERMEABILIZANTE PARA CONCRETO E ARGAMASSA 3,6LTS	UN	150,00	66,92	10.038,00
038355	IMPERMEABILIZANTE PARA PAREDE BRANCA – MIN. 18 LTS	UN	150,00	445,14	66.771,00
038356	INTERRUPTOR 1 TECLA COM TOMADA	UN	150,00	23,26	3.489,00
038357	INTERRUPTOR 1 TECLA EMBUTIR	UN	150,00	13,28	1.992,00
038358	INTERRUPTOR 2 TECLADAS COM TOMADA	UN	150,00	33,11	4.966,50
038359	INTERRUPTOR 2 TECLAS EMBUTIR	UN	150,00	22,94	3.441,00
038360	INTERRUPTOR 3 TECLAS EMBUTIR	UN	100,00	31,13	3.113,00
038361	INTERRUPTOR COM TOMADA SISTEMA X	UN	100,00	20,64	2.064,00
038362	INTERRUPTOR DUPLO SISTEMA X	UN	100,00	19,05	1.905,00

Equipamento					Página:6
038363	INTERRUPTOR PARALELO 1 TECLA EMBUTIR	UN	150,00	19,32	2.898,00
038364	INTERRUPTOR PARALELO 2 TECLAS EMBUTIR	UN	150,00	26,02	3.903,00
038365	INTERRUPTOR SISTEMA X	UN	150,00	11,41	1.711,50
038366	JOELHO ESGOTO 45X040 MM	UN	50,00	4,03	201,50
038367	JOELHO ESGOTO 45X050 MM	UN	50,00	6,67	333,50
038368	JOELHO ESGOTO 45X100MM	UN	50,00	13,74	687,00
038369	JOELHO ESGOTO 45X150MM	UN	20,00	64,22	1.284,40
038370	JOELHO ESGOTO 90X100MM	UN	50,00	12,45	622,50
038371	JOELHO ESGOTO 90X150MM	UN	80,00	61,00	4.880,00
038372	JOELHO ESGOTO 90X50MM	UN	50,00	5,03	251,50
038373	JOELHO ESGOTO 90X75MM	UN	50,00	11,49	574,50
038374	JOELHO ESGOTO C/ VISITA 90X100/50	UN	50,00	26,45	1.322,50
038375	JOELHO INT P/MANG 1/2	UN	65,00	2,54	165,10
038376	JOELHO INT P/MANG 3/4	UN	80,00	3,08	246,40
038377	JOELHO ROSC 90 X 1/2	UN	80,00	3,59	287,20
038378	JOELHO ROSC 90 X 3/4	UN	80,00	4,59	367,20
038379	JOELHO SOLD BUCHA LATAO 25X3/4	UN	80,00	13,45	1.076,00
3380	JOELHO SOLD BUCHA LATAO 25 X 1/2	UN	80,00	11,43	914,40
038381	JOELHO SOLD C/ ROSCA 25 X 1/2	UN	80,00	5,62	449,60
038382	JOELHO SOLD C/ ROSCA 25 X 3/4	UN	80,00	4,17	333,60
038383	JOELHO SOLDÁVEL 25MM	UN	80,00	1,93	154,40
038384	JOGO DE CHAVE COMBINADA	UN	5,00	229,63	1.148,15
038385	"JOGO DE GUARNIÇÕES PARA PORTA DE MADEIRA LARGURA DE 7 A 11 CM	CJ	100,00	100,95	10.095,00
038386	JOGO DE SERRA COPOS	UN	20,00	40,25	805,00
038387	JUNÇÃO ESGOTO 100MM	UN	50,00	36,92	1.846,00
038388	JUNÇÃO ESGOTO 50MM	UN	30,00	15,04	451,20
038389	KIT PARA CAIXA ACOPLADA	UN	20,00	167,30	3.346,00
038390	KIT PONTEIRO E TALHADEIRA	UN	20,00	76,13	1.522,60
038391	LAMBRILO P/ DIVISORIA EM MADEIRA	MT	500,00	59,60	29.800,00
038392	LAMBRILO P/ FORRO MADEIRA PINUS	M²	1.000,00	40,17	40.170,00
038393	LÂMPADA DE LED 20W	UN	800,00	28,22	22.576,00
038394	LÂMPADA DE LED 65W	UN	600,00	111,11	66.666,00
038395	LÂMPADA LED 25W	UN	600,00	39,20	23.520,00
038396	LÂMPADA LED (BULBO) 8.5 W	UN	600,00	11,29	6.774,00
038397	LÂMPADA LED 15W	UN	400,00	17,73	7.092,00
038398	LÂMPADA LED 16W	UN	500,00	18,38	9.190,00
038399	LÂMPADA LED 18W	UN	400,00	28,29	11.316,00
8400	LÂMPADA LED 30W	UN	400,00	45,23	18.092,00
038401	LÂMPADA LED 40W	UN	400,00	63,08	25.232,00
038402	LÂMPADA LED TUBULAR	UN	500,00	29,23	14.615,00
038403	LÂMPADA VAPOR METÁLICO 400W	UN	800,00	75,07	60.056,00
038404	LÂMPADA VAPOR SODIO 70W	UN	800,00	43,13	34.504,00
038405	LANTERNA RECARREGAVEL PROFISSIONAL	UN	30,00	64,76	1.942,80
038406	LINHA DE NYLON N° 100	RL	50,00	26,59	1.329,50
038408	LIXA D'ÁGUA 100	UN	200,00	3,97	794,00
038409	LIXA D'ÁGUA 220	UN	100,00	3,66	366,00
038410	LIXA D'ÁGUA 80	UN	100,00	3,23	323,00
038411	LIXA DE FERRO 100	UN	100,00	3,36	336,00
038412	LIXA DE FERRO 220	UN	100,00	3,67	367,00
038413	LIXA DE FERRO 50	UN	150,00	3,13	469,50
038414	LIXA DE MADEIRA 100	UN	150,00	4,01	601,50
038415	LIXA DE MASSA 120	UN	150,00	2,10	315,00
038416	LIXA DE MASSA 180	UN	150,00	2,36	354,00
038417	LIXA DE MASSA 80	UN	250,00	2,23	557,50
038418	LONA PLÁSTICA PRETA 150 MICRAS C/ 4MT LAGURA	MT	2.000,00	7,32	14.640,00
038419	LONA PLÁSTICA PRETA 150 MICRAS C/ 6MT LAGURA	MT	600,00	9,91	5.946,00
038420	LONA PLÁSTICA PRETA 150 MICRAS C/ 8MT LAGURA	MT	300,00	11,90	3.570,00
038421	LUMINÁRIA DE EMERGÊNCIA	UN	150,00	34,99	5.248,50
038422	LUMINARIA PUBLICA LED 100W	UN	150,00	441,33	66.199,50
038423	LUMINARIA PUBLICA LED 150W - LIVRE CONCORRENCIA	UN	113,00	658,00	74.354,00

Equipamento	UN	37,00	658,00	24.346,00
038424 LUMINARIA PUBLICA LED 150W - COTA ME/EPPMEI	UN	37,00	658,00	24.346,00
038425 LUVA DE VAQUETA	PAR	400,00	29,47	11.788,00
038426 LUVA BORRACHA FORRADA	PAR	100,00	23,53	2.353,00
038427 LUVA DE BAIXA TENSÃO 500V	PAR	6,00	358,33	2.149,98
038428 LUVA DE CORRER 20MM	UN	30,00	18,96	568,80
038429 LUVA DE CORRER 25MM	UN	100,00	24,61	2.461,00
038430 LUVA DE CORRER 32MM	UN	30,00	34,97	1.049,10
038431 LUVA DE CORRER 40MM	UN	50,00	43,77	2.188,50
038432 LUVA DE CORRER 50MM	UN	50,00	46,94	2.347,00
038433 LUVA DE CORRER 60MM	UN	50,00	57,58	2.879,00
038434 LUVA DE CORRER 75MM	UN	50,00	91,50	4.575,00
038435 LUVA ESGOTO SIMPLES 150MM	UN	50,00	49,07	2.453,50
038436 LUVA ESGOTO SIMPLES 40MM	UN	50,00	3,10	155,00
038437 LUVA ESGOTO SIMPLES 50MM	UN	50,00	6,04	302,00
038438 LUVA SOBREPOR	UN	50,00	30,43	1.521,50
038439 LUVA SOLD BUCHA LATAO 20MM	UN	50,00	10,72	536,00
038440 LUVA SOLD BUCHA LATAO 25X1/2	UN	80,00	12,31	984,80
3441 LUVA SOLD BUCHA LATAO 25X3/4	UN	50,00	15,96	798,00
038442 LUVA SOLD C/ ROSCA 25 X 1/2	UN	150,00	5,01	751,50
038443 LUVA SOLD C/ ROSCA 25 X 3/4	UN	120,00	5,13	615,60
038444 LUVA SOLD C/ ROSCA 50 X 1.1/2	UN	120,00	34,08	4.089,60
038445 LUVA SOLDAVEL 25MM	UN	100,00	1,90	190,00
038446 LUVA SOLDAVEL 32MM	UN	100,00	3,73	373,00
038447 LUVA SOLDAVEL 40MM	UN	50,00	8,41	420,50
038448 LUVA SOLDAVEL 50MM	UN	100,00	9,02	902,00
038449 MADEIRA 2"X2" PINUS	MT	600,00	6,15	3.690,00
038450 MADEIRA 2"X4" PINUS	MT	500,00	11,81	5.905,00
038451 MADEIRA P/ ASSOALHO 1X4	M²	200,00	65,00	13.000,00
038452 MADEIRA QUADRADA 2X4	MT	500,00	15,05	7.525,00
038453 MANGUEIRA 2"	MT	150,00	11,66	1.749,00
038454 MANGUEIRA 1 ½"	MT	150,00	8,01	1.201,50
038455 MANGUEIRA SILICONADA TRANÇADA P/ JARDIM DE ½ POLEGADA LARANJA	MT	600,00	6,57	3.942,00
038456 MANTA P/ DRENAGEM 25X1M	M²	1.000,00	8,13	8.130,00
038457 MANTA TÉRMICA PARA TELHADO	M²	1.000,00	7,01	7.010,00
038458 MARRETA DE 2KG C/CABO	UN	20,00	84,70	1.694,00
038459 MARRETA 5KG C/ CABO	UN	10,00	215,50	2.155,00
038460 MARRETA DE 1KG C/CABO	UN	20,00	52,21	1.044,20
8461 MARTELO C/ CABO	UN	30,00	56,61	1.698,30
038462 MASSA ACRILICA 25 KG	UN	150,00	157,51	23.626,50
038463 MASSA CORR. PVA 25 KG	UN	150,00	82,25	12.337,50
038464 MASSA FINA 18KG	SC	200,00	18,61	3.722,00
038465 MEIA CANA MOLDURA PVC	UN	100,00	51,67	5.167,00
038466 MIOLO PARA FECHADURA UNIVERSAL	UN	50,00	29,61	1.480,50
038467 MODULO LED PARA SEMÁFORO	UN	60,00	353,33	21.199,80
038468 MODULO RELE 4 CANAIS ARDUINO	UN	50,00	411,00	20.550,00
038469 NIPEL ROSC 1.1/2"	UN	50,00	12,21	610,50
038470 NÍVEL DE MÃO	UN	50,00	52,62	2.631,00
038471 ÓCULOS DE PROTEÇÃO INCOLOR	UN	50,00	12,24	612,00
038472 PÁ DE AÇO C/ CABO	UN	50,00	65,12	3.256,00
038473 PADRÃO ENERGIA 2X50A	UN	10,00	1.758,00	17.580,00
038474 PADRÃO ENERGIA 3X100A	UN	5,00	3.653,33	18.266,65
038475 PADRÃO ENERGIA 3X150A	UN	5,00	5.956,67	29.783,35
038476 PADRÃO ENERGIA 3X200A	UN	3,00	8.332,67	24.998,01
038477 PADRÃO ENERGIA 3X50A	UN	10,00	2.288,00	22.880,00
038478 PADRÃO ENERGIA 3X80A	UN	10,00	3.280,00	32.800,00
038479 PARAFUSO 5/16"X 110 TELHA COMPL.	UN	500,00	1,44	720,00
038480 PARAFUSO AUTO BROCANTE	UN	300,00	1,79	537,00
038481 PARAFUSO COM BUCHA 10 MM	UN	500,00	1,19	595,00
038482 PARAFUSO COM BUCHA 12 MM	UN	300,00	1,49	447,00
038483 PARAFUSO COM BUCHA 6 MM	UN	500,00	0,81	405,00



Município de Laranjeiras do Sul  
Solicitação 65/2022

273



Equipamento

Página:8

038484	PARAFUSO COM BUCHA 8 MM	UN	500,00	1,01	505,00
038485	PARAFUSO P/ VASO BUCHA 10 MM	UN	100,00	2,64	264,00
038486	PARAFUSO PARABOLT 10MM	UN	300,00	8,94	2.682,00
038487	PARAFUSO PARABOLT 12MM	UN	300,00	12,64	3.792,00
038488	PARAFUSO PARABOLT 8MM	UN	300,00	8,26	2.478,00
038489	PREGO TELHEIRO 1KG	PCTE	150,00	31,21	4.681,50
038490	PARAFUSO TIPO MÁQUINA 250MM	UN	100,00	25,22	2.522,00
038491	PARAFUSO TIPO MÁQUINA 300MM	UN	300,00	34,20	10.260,00
038492	PARAFUSO TIPO MÁQUINA 500MM	UN	300,00	47,98	14.394,00
038493	PAREDE REVESTIMENTO CERAMICA 1ª QUALIDADE	M²	800,00	48,52	38.816,00
038494	PAREDE REVESTIMENTO PORCELANATO 1ª QUALIDADE	M²	800,00	78,40	62.720,00
038495	PERFIL P/ FORRO PVC	MT	600,00	20,15	12.090,00
038496	PICARETA C/ CABO	UN	10,00	154,56	1.545,60
038497	PINCEL 1"	UN	50,00	5,64	282,00
038498	PINCEL 2"	UN	100,00	8,26	826,00
038499	PINCEL 3"	UN	100,00	14,90	1.490,00
038500	PINCEL 4"	UN	50,00	18,18	909,00
3501	PISO CERÂMICO ANTIDERRAPANTE	MT	1.000,00	47,53	47.530,00
038502	PISO DE REVESTIMENTO CERÂMICO 1ª QUALIDADE	M²	800,00	45,80	36.640,00
038503	PLUG FÊMEA 10APREGO 17	UN	100,00	9,19	919,00
038504	PLUG FÊMEA 20A	UN	100,00	13,08	1.308,00
038505	PLUG MACHO 10A	UN	100,00	8,06	806,00
038506	PLUG MACHO 20A	UN	100,00	13,55	1.355,00
038507	PNEU P/ CARRINHO DE MÃO 3,25	UN	30,00	55,50	1.665,00
038508	PORCA 300MM	UN	600,00	2,69	1.614,00
038509	PORCA 500MM	UN	600,00	3,76	2.256,00
038510	PORCELANATO PISO 1ª QUALIDADE	M²	800,00	84,10	67.280,00
038511	PORCELANATO SLIM 2 MM 1ª QUALIDADE	M²	600,00	95,22	57.132,00
038512	PORTA ALMOFADA CEDRINHO EXT	UN	50,00	613,10	30.655,00
038513	PORTA CHAPEADA 0,60X2,10	UN	60,00	130,87	7.852,20
038514	PORTA MADEIRA DE QUALIDADE EXTERNA MACIÇA	UN	20,00	809,80	16.196,00
038515	PORTA MADEIRA INT 0.7 X 2.10	UN	50,00	177,49	8.874,50
038516	PORTA MADEIRA INT 0.80 X 2.10	UN	50,00	177,49	8.874,50
038517	PREGO 12X12	KG	150,00	40,82	6.123,00
038518	PREGO 13X15	KG	150,00	38,11	5.716,50
038519	PREGO 15X21	KG	150,00	34,03	5.104,50
038520	PREGO 17X27	KG	250,00	31,33	7.832,50
8521	PREGO 18X30	KG	150,00	28,43	4.264,50
038522	PREGO 18X36	KG	150,00	29,91	4.486,50
038523	PREGO 19X36	KG	150,00	28,79	4.318,50
038524	PREGO DE AÇO 13X15 (PACOTE COM 100 UNIDADES)	UN	100,00	19,82	1.982,00
038525	PREGO DE AÇO 17X27 (PACOTE COM 100 UNIDADES)	UN	100,00	39,25	3.925,00
038526	PREGO MIGUELÃO PACOTE	PCTE	100,00	4,07	407,00
038527	PRUMO DE FACE	UN	10,00	45,34	453,40
038528	QUADRO DE COMANDO P/ POÇO ARTESIANO	UN	5,00	3.486,67	17.433,35
038529	QUEROSENE 1LT	UN	50,00	21,37	1.068,50
038530	RAMAL 4X20MM	MT	2.000,00	22,06	44.120,00
038531	RAMAL QUADRUPLEX 4X50MM	MT	300,00	33,26	9.978,00
038532	RASTELO DE PLASTICO COM CABO	UN	50,00	37,53	1.876,50
038533	REATOR EXTERNOS C/ BASE 400W - LIVRE CONCORRENCIA	UN	300,00	201,67	60.501,00
038534	REATOR EXTERNOS C/ BASE 400W - COTA ME/EPP/MEI	UN	100,00	201,67	20.167,00
038535	REATOR INTERNO METÁLICO 400W	UN	500,00	151,00	75.500,00
038536	REATOR METÁLICO 250W COM BASE	UN	160,00	198,17	31.707,20
038537	REATOR SEM BASE 400W METÁLICO	UN	150,00	193,67	29.050,50
038538	REATOR SÓDIO 70W COM BASE	UN	160,00	153,97	24.635,20
038539	REDUÇÃO ESGOTO 100 X 50 MM	UN	50,00	20,14	1.007,00
038540	REDUÇÃO ESGOTO 150 X 100 MM	UN	50,00	37,74	1.887,00
038541	REDUÇÃO ESGOTO 50 X 40 MM	UN	50,00	4,16	208,00
038543	REDUÇÃO ESGOTO 75 X 50 MM	UN	50,00	13,09	654,50
038544	REFLETOR LED 100W	UN	200,00	170,54	34.108,00

Município de Laranjeiras do Sul  
Solicitação 65/2022

074



Equipamento

Página:9

038545	REFLETOR LED 10W	UN	50,00	52,69	2.634,50
038546	REFLETOR LED 150W	UN	200,00	272,30	54.460,00
038547	REFLETOR LED 15W	UN	50,00	64,91	3.245,50
038548	REFLETOR LED 200W	UN	100,00	314,57	31.457,00
038549	REFLETOR LED 300W	UN	80,00	538,00	43.040,00
038550	REFLETOR LED 30W	UN	80,00	75,14	6.011,20
038551	REFLETOR LED 400W	UN	80,00	573,34	45.867,20
038552	REFLETOR LED 50W	UN	80,00	99,21	7.936,80
038553	REGISTRO 1400 ½"	UN	20,00	53,03	1.060,60
038554	REGISTRO 1400 ¾"	UN	20,00	67,27	1.345,40
038555	REGISTRO BASE GAVETA ¾"	UN	50,00	49,45	2.472,50
038556	REGISTRO BASE GAVETA 1.1/2"	UN	50,00	136,76	6.838,00
038557	REGISTRO BASE PRESSAO ¾"	UN	50,00	62,80	3.140,00
038558	REGISTRO DE CHUVEIRO PVC	UN	30,00	35,40	1.062,00
038559	REGISTRO DE COMANDO 1 X ¼	UN	25,00	230,17	5.754,25
038560	REGISTRO ESFERA VS 1.1/2	UN	10,00	112,70	1.127,00
038561	REGISTRO ESFERA VS 1"	UN	20,00	60,63	1.212,60
3562	REGISTRO ESFERA VS 25MM	UN	20,00	44,39	887,80
038563	REGISTRO ESFERA VS 3/4	UN	20,00	38,38	767,60
038564	REGISTRO ESFERA VS 32MM	UN	10,00	71,99	719,90
038565	REGISTRO ESFERA VS 40MM	UN	20,00	78,97	1.579,40
038566	REGISTRO ESFERA VS 50MM	UN	20,00	96,99	1.939,80
038567	REGISTRO GAVETA ½"	UN	20,00	70,16	1.403,20
038568	REGISTRO GAVETA ¾"	UN	20,00	73,19	1.463,80
038569	REGISTRO GAVETA 1 1/2"	UN	20,00	179,80	3.596,00
038570	REGISTRO GAVETA 1"	UN	20,00	72,60	1.452,00
038571	REGISTRO PRESSAO C 23 ¾"	UN	20,00	61,41	1.228,20
038572	REJUNTE 1KG	PCTE	300,00	6,71	2.013,00
038573	REJUNTE EPÓXI COLORIDO	KG	200,00	45,21	9.042,00
038574	REJUNTE SACO COM 1KG	KG	150,00	7,17	1.075,50
038575	RELE 12/18	UN	50,00	146,53	7.326,50
038576	RELE DE SOBRECARGA 25A	UN	50,00	243,00	12.150,00
038577	RELE DE SOBRECARGA 32A	UN	50,00	279,00	13.950,00
038578	RELE FOTOELETRICO 220V	UN	1.000,00	39,17	39.170,00
038579	REPARO COMPLETO PARA VALVULA DUCOL	UN	30,00	64,30	1.929,00
038580	REPARO DE VALVULA HIDRA ½	UN	15,00	65,79	986,85
038581	REPARO PARA REGISTRO	UN	15,00	48,32	724,80
8582	RESINA PARA TELHA 18LT	UN	50,00	481,24	24.062,00
038583	REX COM ISOLADOR ROLDANA	UN	50,00	34,87	1.743,50
038584	RIPA 1X2 PINUS	MT	3.000,00	3,48	10.440,00
038585	RIPA 1X4 PINUS	MT	3.000,00	5,83	17.490,00
038586	RIPAS 1X2 PINHEIRO	MT	3.000,00	5,03	15.090,00
038587	ROCADEIRA 1ª LINHA FS 160 1,4 KW	UN	3,00	3.733,33	11.199,99
038588	ROCADEIRA 1ª LINHA FS 220 1,6 KW	UN	3,00	4.183,33	12.549,99
038589	ROLO DE LÃ 9 CM	UN	200,00	14,95	2.990,00
038590	ROLO ESPUMA C/ CABO 23 CM	UN	200,00	27,56	5.512,00
038591	ROLO LA C/ CABO 18 CM	UN	200,00	26,30	5.260,00
038592	ROLO LA S/ CABO SUPER 23 CM X 25MM	UN	300,00	48,89	14.667,00
038593	ROLO PARA DEMARCAÇÃO.	UN	200,00	37,11	7.422,00
038594	ROLO TEXTURA S/ CABO 23CM	UN	100,00	31,65	3.165,00
038595	SELADOR ACRÍ 18L	GL	100,00	176,90	17.690,00
038596	SELADOR ACRÍ PIGM 3600 ML	UN	100,00	52,48	5.248,00
038597	SIFAO	UN	50,00	14,69	734,50
038598	SIFAO SANFONADO 50 X 1.½	UN	100,00	16,76	1.676,00
038599	SIFAO SANFONADO UNIVERSAL	UN	100,00	13,94	1.394,00
038600	SIFÃO SONFONADO CURTO	UN	50,00	11,57	578,50
038601	SIFÃO SONFONADO LONGO	UN	50,00	21,06	1.053,00
038602	SIFÃO UNIVERSAL C/ MAIS DE 1,5 MT	UN	100,00	24,77	2.477,00
038603	SILICONE 50GR	TB	100,00	9,62	962,00
038604	SILICONE 270G	UN	200,00	25,15	5.030,00

Equipamento		Página:10			
038605	SILICONE INCOLOR 280GR	UN	100,00	25,78	2.578,00
038606	SILICONE POLIURETANO 280 ML	UN	150,00	30,05	4.507,50
038607	SOLUÇÃO LIMPADORA 175 GR	UN	50,00	19,51	975,50
038608	SOLVENTE 0,900 ML	UN	100,00	19,69	1.969,00
038609	SOLVENTE 5 L	UN	200,00	92,97	18.594,00
038610	SPOT BR/PR 02 LAMPADA LED 25 W	UN	500,00	46,49	23.245,00
038611	SPUD PARA BACIA SIFONADA	UN	100,00	7,45	745,00
038612	SUPORTE PAPEL HIGIENICO	UN	80,00	47,71	3.816,80
038613	SUPORTE PAPEL TOALHA / BANHEIRO.	UN	150,00	49,63	7.444,50
038614	SUPORTE SABONETE LIQUIDO MIN. 800 ML	UN	100,00	62,79	6.279,00
038615	TABUA 1X6 PINUS	MT	2.000,00	7,77	15.540,00
038616	TABUA DE PINUS 1X12"	MT	800,00	16,65	13.320,00
038617	TABUA DE PINUS 1X8"	MT	800,00	10,71	8.568,00
038618	TACHÃO REFLETIVO DE TRÂNSITO 25CM X 15CM H=5CM	UN	600,00	62,17	37.302,00
038619	TALABARTE DE POSICIONAMENTO PARA CINTO PARAQUEDISTA	UN	4,00	334,23	1.336,92
038620	TALABARTE TIPO Y C/ ABSORÇÃO MOSQUETÃO	UN	4,00	299,60	1.198,40
038621	TAMPA CEGA 2X4	UN	50,00	7,65	382,50
3622	TAMPA CEGA 4X4	UN	20,00	12,90	258,00
038623	TAMPA DE RALO 100MM C/ FECHAMENTO C/ FECHADURA EM METAL	UN	50,00	18,78	939,00
038624	TANQUE AZULEJADO C/ ESFREGADEIRA INOX DUPLO	UN	10,00	620,29	6.202,90
038625	TANQUE PLÁSTICO BRANCO	UN	20,00	128,11	2.562,20
038626	TEE TRILHO ½"	UN	30,00	3,68	110,40
038627	TEE TRILHO ¾"	UN	30,00	4,17	125,10
038628	TEE ESGOTO 100MM	UN	20,00	24,90	498,00
038629	TEE ESGOTO 150MM	UN	10,00	57,43	574,30
038630	TEE ESGOTO 40MM	UN	20,00	6,66	133,20
038631	TEE ESGOTO 50MM	UN	50,00	12,60	630,00
038632	TEE ESGOTO 75MM	UN	50,00	19,47	973,50
038633	TEE INT P/ MANG 1"	UN	50,00	8,34	417,00
038634	TEE INT P/ MANG 3/4	UN	50,00	5,98	299,00
038635	TEE SOLDAVEL 32 MM	UN	100,00	6,64	664,00
038636	TEE SOLDAVEL 50 MM	UN	80,00	18,31	1.464,80
038637	TEE SOLDAVEL 60 MM	UN	40,00	39,89	1.595,60
038638	TEE SOLDAVEL C/ ROSCA 20 X 1/2	UN	100,00	7,73	773,00
038639	TEE SOLDAVEL C/ROSCA 25 X ½"	UN	100,00	9,23	923,00
038640	TEE SOLDAVEL C/ROSCA 25 X 3/4	UN	100,00	9,48	948,00
038641	TEE SOLDAVEL RED 50 X 25	UN	60,00	18,15	1.089,00
8642	TELA ALAMBRADO SOLDADA FIO 2,3MM MALHA 5CMX15CM (25M X 1,00M)	UN	10,00	1.018,50	10.185,00
038643	TELA ALAMBRADO SOLDADA FIO 2,3MM MALHA 5CMX15CM (25M X 1,20M)	UN	25,00	1.125,48	28.137,00
038644	TELA ALAMBRADO SOLDADA FIO 2,3MM MALHA 5CMX15CM (25M X 1,50M)	UN	25,00	1.327,18	33.179,50
038645	TELA ALAMBRADO SOLDADA FIO 2,3MM MALHA 5CMX15CM (25M X 1,80M)	UN	15,00	1.587,67	23.815,05
038646	TELA ALAMBRADO SOLDADA FIO 2,3MM MALHA 5CMX15CM (25M X 2,00M)	UN	10,00	1.673,33	16.733,30
038647	"TELA DE AÇO GALVANIZADO FIO 16, MALHA 70MM (25M X 1,8M)"	UN	20,00	848,33	16.966,60
038648	TELHA CERÂMICA TOTAL	UN	5.000,00	4,41	22.050,00
038649	TELHA DE BARRO – FRANCESA	UN	10.000,00	2,70	27.000,00
038650	TELHAS DE FIBROCIMENTO S/ AMIANTO C/ 1,83 X 1,10 5MM	UN	1.000,00	56,54	56.540,00
038651	TELHAS DE FIBROCIMENTO S/ AMIANTO C/ 2,44 X 1,80 5MM	UN	1.000,00	76,01	76.010,00
038652	TELHAS DE FIBROCIMENTO S/ AMIANTO C/ 1,64 X 1,10 5MM	UN	1.000,00	53,02	53.020,00
038653	TELHAS DE FIBROCIMENTO S/ AMIANTO C/ 2,10 X 0,50 4MM	UN	1.000,00	40,70	40.700,00
038654	TEXTURA RUSTICA 25KG	UN	100,00	104,69	10.469,00
038655	THINNER 5,0L	UN	300,00	106,69	32.007,00
038656	THINNER EXTRA 0,900ML	UN	400,00	23,45	9.380,00
038657	TIJOLO 1/2 TIJOLO	UN	3.000,00	1,04	3.120,00
038658	TIJOLO 4 FUROS	UN	10.000,00	1,46	14.600,00
038659	TIJOLO 6 FUROS 09 X 14 X 19 - LIVRE CONCORRENCIA	MI	75,00	888,50	66.637,50
038660	TIJOLO 6 FUROS 09 X 14 X 19 - OCTA ME/EPP/MEI	MI	25,00	888,50	22.212,50
038661	TIJOLO À VISTA	UN	2.000,00	1,43	2.860,00
038662	TIMER ELETRICO	UN	10,00	118,75	1.187,50
038663	TINTA ACR FOSCO 18L 1ª LINHA - LIVRE CONCORRENCIA	UN	375,00	559,10	209.662,50
038664	TINTA ACR FOSCO 18L 1ª LINHA - COTA ME/EPP/MEI	UN	125,00	559,10	69.887,50

Município de Laranjeiras do Sul  
Solicitação 65/2022

216



Equipamento					Página:11
038665	TINTA ACR FOSCO 3.600 ML 1ª LINHA - LIVRE CONCORRENCIA	GL	375,00	162,64	60.990,00
038666	TINTA ACR FOSCO 3.600 ML 1ª LINHA - COTA ME/EPP/MEI	GL	125,00	162,64	20.330,00
038667	TINTA ACR S/BRILHO 18L 1ª LINHA - LIVRE CONCORRENCIA	UN	375,00	756,92	283.845,00
038668	TINTA ACR S/BRILHO 18L 1ª LINHA - COTA ME/EPP/MEI	UN	125,00	756,92	94.615,00
038669	TINTA ACR S/BRILHO 3.600 ML 1ª LINHA	GL	200,00	223,24	44.648,00
038670	TINTA ACRILICA A BASE DÁGUA 18 LTS - LIVRE CONCORRENCIA	UN	150,00	554,76	83.214,00
038671	TINTA ACRILICA A BASE DÁGUA 18 LTS - COTA ME/EPP/MEI	UN	50,00	554,76	27.738,00
038672	TINTA AUTO REFLETIVA	UN	113,00	589,25	66.585,25
	TINTA AUTO REFLETIVA PARA SINALIZAÇÃO VIÁRIA COR AMARELA VIÁRIA COR AMARELA – BALDE ATENDENDO NBR 11862 E NBR 15438/06 18 LT LIVRE CONCORRENCIA				
038673	TINTA AUTO REFLETIVA PARA SINALIZAÇÃO VIÁRIA COR AMARELA VIÁRIA COR AMARELA – BALDE ATENDENDO NBR 11862 E NBR 15438/06 18 LT COTA ME/EPP/MEI	UN	37,00	589,25	21.802,25
038674	TINTA AUTO REFLETIVA PARA SINALIZAÇÃO VIÁRIA COR BRANCA BALDE ATENDENDO NBR 11862 E NBR 15438/06 18 LT LIVRE CONCORRENCIA	UN	124,00	572,20	70.952,80
038675	TINTA AUTO REFLETIVA PARA SINALIZAÇÃO VIÁRIA COR BRANCA BALDE ATENDENDO NBR 11862 E NBR 15438/06 18 LT COTA ME/EPP/MEI	UN	41,00	572,20	23.460,20
038676	TINTA AUTO REFLETIVA PARA SINALIZAÇÃO VIÁRIA COR PRETA – BALDE E NBR	UN	50,00	546,27	27.313,50
038677	TINTA ESM SINT 3.600 ML 1ª LINHA	UN	300,00	153,10	45.930,00
038678	TINTA LÁTEX 18L 1ª LINHA	UN	500,00	385,33	192.665,00
038679	TINTA LÁTEX 3,6L 1ª LINHA	UN	300,00	145,92	43.776,00
038680	TINTA OLEO 18L 1ª LINHA - LIVRE CONCORRENCIA	UN	375,00	476,77	178.788,75
038681	TINTA OLEO 18L 1ª LINHA - COTA ME/EPP/MEI	UN	125,00	476,77	59.596,25
038682	TINTA OLEO 3.600 ML 1ª LINHA	UN	100,00	111,77	11.177,00
038683	TINTA PISO 18LT	UN	100,00	459,57	45.957,00
038684	TINTA PISO 3.600 ML	UN	100,00	122,72	12.272,00
038685	TINTA SPRAY VÁRIAS CORES 400 ML	UN	300,00	22,58	6.774,00
038686	TOMADA DE SOBREPOR 10A	UN	100,00	13,82	1.382,00
038687	TOMADA EMBUTIR SIMPLES 2X4	UN	150,00	15,40	2.310,00
038688	TOMADA SISTEMA X	UN	400,00	14,90	5.960,00
038689	TOMADAS P/ CONDULETE	UN	600,00	15,79	9.474,00
038690	TORNEIRA DUPLA P/ TANQUE E MAQUINA	UN	50,00	102,06	5.103,00
038691	TORNEIRA ELETRICA 127V	UN	100,00	187,94	18.794,00
3692	TORNEIRA ELETRICA 220V	UN	100,00	187,94	18.794,00
038693	TORNEIRA JARDIM ¼ METAL	UN	100,00	48,23	4.823,00
038694	TORNEIRA P/ LAVATÓRIO DE PAREDE C/ REGULADOR DE TEMPO	UN	30,00	219,11	6.573,30
038695	TORNEIRA PARA BEBEDOURO	UN	30,00	16,30	489,00
038696	TORNEIRA PIA C 23 ¼" GIRATORIA PLASTICO	UN	30,00	41,64	1.249,20
038697	TORNEIRA PIA GIRATORIA ¼ INOX	UN	50,00	94,39	4.719,50
038698	TORNEIRA PVC 15 CM ½"	UN	20,00	11,14	222,80
038699	TORNEIRA PVC 15 CM ¾"	UN	50,00	11,14	557,00
038700	TORNEIRA PVC JARDIM ¾"	UN	50,00	6,21	310,50
038701	TORNEIRA PVC LAVATORIO ½"	UN	40,00	18,70	748,00
038702	TRELIÇA 4,2 MM 4,2 X 4,2 C/ 12 METROS	BR	200,00	120,16	24.032,00
038703	TRELIÇA 6,0 MM 4,2 X 4,2 C/ 12 METROS	BR	350,00	152,17	53.259,50
038704	TRENA EMBORRACHADA	UN	15,00	50,85	762,75
038705	TRENA EMBORRACHADA 5M	UN	20,00	30,03	600,60
038706	TUBO DE LIGAÇÃO P/ VASO	UN	70,00	36,08	2.525,60
038707	TUBO DESCARGA C/ JOELHO AZUL	UN	20,00	17,23	344,60
038708	TUBO DESCARGA C/CURVA	UN	20,00	20,08	401,60
038709	TUBO LIGAÇÃO C/ ANEL AJUSTÁVEL	UN	20,00	48,91	978,20
038710	TUBO PEAD 20MM - METRO	MT	30,00	16,80	504,00
038711	TUBO PEAD 25MM - METRO	MT	30,00	24,27	728,10
038712	TUBO PEAD 32MM - METRO	UN	30,00	43,90	1.317,00
038713	TUBOS DE LIGAÇÃO BLUKIT	UN	20,00	37,27	745,40
038714	VALVULA BASE DESCARGA 1.1/2"	UN	15,00	182,38	2.735,70

Equipano

Página:12

038715	VALVULA DE RETENÇÃO 1 ¼	UN	10,00	111,83	1.118,30
038716	VALVULA LAVATORIO CR	UN	50,00	38,42	1.921,00
038717	VALVULA P/PIA	UN	50,00	34,47	1.723,50
038718	VARAL DE CHÃO C/ABAS	UN	20,00	183,70	3.674,00
038719	VASO SANITÁRIO C/ CAIXA ACOPLADA COMPLETO	UN	50,00	590,19	29.509,50
038720	VASO SANITÁRIO COMUM	UN	30,00	250,92	7.527,60
038721	VASSOURA DE METAL P/ JARDIM	UN	50,00	55,16	2.758,00
038722	VASSOURA PLASTICA P/ JARDIM	UN	60,00	33,35	2.001,00
038723	VEDA CALHA TUBO 270G	UN	50,00	22,03	1.101,50
038724	VEDA ROSCA 10 MTS	RL	100,00	5,80	580,00
038725	VERNIZ 3,6 ML	GL	100,00	154,78	15.478,00
038726	VIDRO CANELADO 3MM	M²	100,00	136,97	13.697,00
038727	VIDRO INCOLOR 3MM	M²	100,00	118,73	11.873,00
038728	VISTA DE PORTA 5,5 CM	UN	60,00	77,00	4.620,00
038729	VISTA DE PORTA 7 CM	UN	100,00	95,43	9.543,00
				<b>TOTAL</b>	<b>7.635.132,63</b>
				<b>TOTAL GERAL</b>	<b>7.635.132,63</b>



## MUNICÍPIO DE LARANJEIRAS DO SUL

Estado do Paraná

Rua Expedicionário João Maria, 1020 – Centro– Cx. Postal 121 – 85.301-410

CNPJ: 76.205.970/0001-95 Fone: (42) 3635-8100 Fax: (42) 3635-8136

<http://www.lj.pr.gov.br>



### PARECER

**Direito Administrativo. Licitações e Contratos.**

**Registro de preços para aquisição de materiais de construção , tintas, ferramentas e demais itens visando a manutenção e conservação dos estabelecimentos públicos.**

### RELATÓRIO

Trata-se de procedimento licitatório, na modalidade pregão presencial com vistas ao **registro de preços para aquisição de materiais de construção , tintas, ferramentas e demais itens visando a manutenção e conservação dos estabelecimentos públicos.**

Os autos, encontram-se instruídos com os seguintes documentos:

- a- Manifestação técnica do Secretário responsável, justificando a necessidade da contratação, fls. **01/03**;
- b- Orçamento da contratação e planilhas de preços, fls. **04/203**;
- c- Indicação de dotação orçamentária, fl. **208/210**;
- d- Certidão Autoridade Fiscal, fl. **211**;
- e- Termo de referência, fl. **266/277**;
- f- Portaria Designação de fiscais de contrato, fls. **263/265**;
- g- Decreto Designação de pregoeiro e equipe de apoio, fl. **262**;
- h- Minuta do edital e anexos, fls. **212/261**;

Na sequência, o processo foi remetido a esta Procuradoria, para a análise prévia dos aspectos jurídicos da minuta de edital elaborada, prescrita no art. 38, parágrafo único, da Lei nº 8.666/93. Este Parecer, portanto, tem o escopo de assistir a Administração Pública no controle interno da legalidade dos atos administrativos praticados na fase preparatória da licitação.

### ANÁLISE JURÍDICA

#### I. DA ADEQUAÇÃO DA MODALIDADE LICITATÓRIA ELEITA

O pregão consiste em modalidade de licitação instituída pela Lei nº 10.520/2002, para a aquisição de bens e serviços comuns no âmbito da União, Estados, Distrito Federal e Municípios.

1



## MUNICÍPIO DE LARANJEIRAS DO SUL

Estado do Paraná

Rua Expedicionário João Maria, 1020 – Centro– Cx. Postal 121 – 85.301-410

CNPJ: 76.205.970/0001-95 Fone: (42) 3635-8100 Fax: (42) 3635-8136

<http://www.ls.pr.gov.br>



Nos termos do parágrafo único do art. 1º do referido diploma legal<sup>1</sup>, são considerados bens e serviços comuns aqueles cujos padrões de desempenho e qualidade possam ser objetivamente definidos pelo edital, por meio de especificações usuais no mercado.

Fica claro que o objeto da presente licitação, qual seja o **registro de preços para aquisição de materiais de construção, tintas, ferramentas e demais itens visando a manutenção e conservação dos estabelecimentos públicos**, se enquadra no artigo 1º da lei 10.520/2002, sendo serviço comum.

No caso vertente, viabiliza a adoção do pregão como modalidade licitatória e o exame dos demais aspectos jurídicos relativos ao certame proposto.

### II. DOS REQUISITOS LEGAIS PARA A REALIZAÇÃO DO PREGÃO

O pregão é regido pela Lei nº 10.520/2002, o Decreto nº 3.555/2000, e, subsidiariamente, a Lei nº 8.666/93.

Os requisitos a serem observados na fase preparatória da licitação foram estabelecidos no art. 3º da Lei nº 10.520/2002, que assim dispõe:

**I - a autoridade competente justificará a necessidade de contratação e definirá o objeto do certame, as exigências de habilitação, os critérios de aceitação das propostas, as sanções por inadimplemento e as cláusulas do contrato, inclusive com fixação dos prazos para fornecimento;**

II - a definição do objeto deverá ser precisa, suficiente e clara, vedadas especificações que, por excessivas, irrelevantes ou desnecessárias, limitem a competição;

III - **dos autos do procedimento constarão a justificativa das definições referidas no inciso I** deste artigo e os indispensáveis elementos técnicos sobre os quais estiverem apoiados, bem como o orçamento, elaborado pelo órgão ou entidade promotora da licitação, dos bens ou serviços a serem licitados; e

IV - **a autoridade competente designará, dentre os servidores do órgão ou entidade promotora da licitação, o pregoeiro e respectiva equipe de apoio**, cuja atribuição inclui, dentre outras, o recebimento das propostas e lances, a análise de sua aceitabilidade e sua classificação, bem como a habilitação e a adjudicação do objeto do certame ao licitante vencedor.

A seguir, passa-se ao cotejo entre estas exigências legais e a instrução dos autos, no intuito de verificar a regularidade jurídica do caso em exame, ou, se for o caso, apontar as providências que ainda devem ser adotadas pela Administração.

#### Da justificativa da contratação

<sup>1</sup> Art. 1º da Lei nº 10.520/2002: “Para aquisição de bens e serviços comuns, poderá ser adotada a licitação na modalidade de pregão, que será regida por esta Lei. **Parágrafo único.** Consideram-se bens e serviços comuns, para os fins e efeitos deste artigo, aqueles cujos padrões de desempenho e qualidade possam ser objetivamente definidos pelo edital, por meio de especificações usuais no mercado.”



## MUNICÍPIO DE LARANJEIRAS DO SUL

Estado do Paraná

Rua Expedicionário João Maria, 1020 – Centro– Cx. Postal 121 – 85.301-410

CNPJ: 76.205.970/0001-95 Fone: (42) 3635-8100 Fax: (42) 3635-8136

<http://www.ls.pr.gov.br>



Nos autos, a justificativa da contratação, com exposição da sua motivação e dos benefícios dela resultantes, foi vazada nas fls. **01/03**.

É importante lembrar que a teoria dos motivos determinantes preconiza que os atos administrativos, quando motivados, ficam vinculados aos motivos expostos, para todos os efeitos jurídicos. Até mesmo sua validade dependerá da efetiva existência dos motivos apresentados. Recomenda-se, por isso, especial cautela quanto aos seus termos, que devem ser claros, precisos e corresponder à real demanda da Autarquia.

### Do Termo de Referência e da definição do objeto

O Termo de Referência consiste em um dos atos essenciais do pregão e deve conter todos os elementos caracterizadores do objeto que se pretende licitar, como a sua descrição detalhada, o orçamento estimativo de custos e sua execução. Deve propiciar a avaliação do custo pela Administração, a definição dos métodos, a estratégia de suprimento e o prazo de execução contratual.

Em atendimento à exigência legal, foi juntado nos autos o Termo de Referência afeto à contratação ora pretendida fls. **266/277**.

Ainda quanto ao Termo de Referência, infere-se do art. 8º, III, "a" do Decreto nº 3.555/2000 que balizará a definição do objeto do certame pela autoridade competente, exigida na Lei do Pregão (nº 10.520/2002). Nos autos, percebe-se a consonância entre o objeto detalhado pela área requisitante e aquele definido pela autoridade competente, constante da minuta de Edital.

Para a licitude da competição, impende também que a definição do objeto, refletida no Termo de Referência, corresponda às reais necessidades da Autarquia, evitando-se detalhes excessivos, irrelevantes ou desnecessários, capazes de conduzir à limitação da competitividade do certame. Registre-se que não incumbe à Procuradoria avaliar as especificações utilizadas, dado o seu caráter eminentemente técnico, recomendando-se à Administração que verifique o cumprimento deste requisito.

Convém lembrar que o art. 7º, § 4º da Lei nº 8.666/93, veda a inclusão, no objeto da licitação, de fornecimento de materiais e serviços sem previsão de quantidades. Em atenção ao preceito legal, a correta definição do objeto impõe a apresentação dos quantitativos estimados para a licitação, de forma justificada, mesmo que sucintamente.

Prosseguindo, vale mencionar que é no Termo de Referência que se prevê o regime de execução do contrato pleiteado. Nos autos, a Administração consignou que será adotado o **menor preço por item**.

### Da pesquisa de preços e do orçamento estimado

A especificação clara e precisa do objeto, bem assim de todos os elementos que o caracterizam, possibilita a adequada pesquisa dos preços, imposta pelo nosso ordenamento jurídico.





## MUNICÍPIO DE LARANJEIRAS DO SUL

### Estado do Paraná

Rua Expedicionário João Maria, 1020 – Centro– Cx. Postal 121 – 85.301-410  
 CNPJ: 76.205.970/0001-95 Fone: (42) 3635-8100 Fax: (42) 3635-8136  
<http://www.ls.pr.gov.br>



A cotação de preços deve ser ampla e atualizada, de modo a refletir, efetivamente, a realidade do mercado. Para tanto, o TCU orienta que a Administração obtenha, no mínimo, três cotações válidas. Se não for possível, deve consignar a justificativa nos autos.

Alerta-se, porém, que o atendimento à orientação da Egrégia Corte de Contas nem sempre é suficiente para fixar um parâmetro de preços aceitável. Falhas comuns são a limitação ao universo de empresas pesquisadas e a cotação dos preços praticados no varejo, quando o volume da contratação permitiria eventual ganho de escala, com redução dos preços obtidos<sup>2</sup>.

Assim, para evitar distorções, “além de realizar pesquisa que seja adequada às características do objeto licitado e tão ampla quanto a característica do mercado recomende, é salutar que a Administração busque ampliar sua base de consulta através de outras fontes de pesquisa”<sup>3</sup>, tais como bases de sistemas de compras e avaliação de contratos recentes ou vigentes.

Observe-se que as empresas pesquisadas devem ser do ramo pertinente à contratação desejada (Acórdão nº 1.782/2010-Plenário) e que não pode haver vínculo societário entre as empresas pesquisadas (Acórdão nº 4.561/2010-1ª Câmara).

Para fins de documentação, devem ser acostados nos autos:

- a) A identificação do servidor responsável pela cotação;
- b) A caracterização completa das empresas consultadas, com menção ao endereço e números de telefones;
- c) Indicação dos valores dos serviços;
- d) Data de expedição dos orçamentos apresentados.

Ademais, vale asseverar que a adequada pesquisa de preços é essencial para aquilatar o orçamento da contratação, sendo imprescindível para a verificar a existência de recursos suficientes para acobertá-la.

Serve, também, para afastar o risco de limitação ou ampliação indevida da participação no certame<sup>4</sup>, uma vez que o valor contratual estimado é determinante para definir se a licitação deve ser destinada exclusivamente às microempresas, empresas de pequeno porte.

No caso vertente, a pesquisa de preços e o orçamento apresentados às fls.04/203, respectivamente, amoldam-se aos critérios exigidos, quanto aos seus aspectos formais.

#### **Das Exigências de Habilitação**

<sup>2</sup> Neste sentido, esclarece o PARECER Nº 02/2012/GT359/PGF/AGU, aprovado pelo Procurador-Geral Federal em 30 de julho de 2012, que “*deve a Administração, quando da realização da pesquisa de preços, considerar todas as variáveis correlacionadas, tais como as quantidades pretendidas, prazos e forma de entrega, propiciando que eventuais ganhos de escala advindos de grandes aquisições públicas, por exemplo, reflitam em redução nos preços obtidos pelas cotações prévias ao certame*”.

<sup>3</sup> In PARECER Nº 02/2012/GT359/PGF/AGU, item 13.

<sup>4</sup> Art. 18, I da LC nº 123/2006; Art. 6º do Decreto nº 6.204/2007 e art. 34 da Lei nº 11.488/2007.



## MUNICÍPIO DE LARANJEIRAS DO SUL

Estado do Paraná

Rua Expedicionário João Maria, 1020 – Centro– Cx. Postal 121 – 85.301-410

CNPJ: 76.205.970/0001-95 Fone: (42) 3635-8100 Fax: (42) 3635-8136

<http://www.ls.pr.gov.br>



A Lei nº 10.520/02 determina que a habilitação far-se-á com a verificação de que “o licitante está em situação regular perante a Fazenda Nacional, a Seguridade Social e o Fundo de Garantia do Tempo de Serviço - FGTS, e as Fazendas Estaduais e Municipais, quando for o caso, com a comprovação de que atende às exigências do edital quanto à habilitação jurídica e qualificações técnica e econômico-financeira”.

**Cumpre-se ressaltar que o Alvará de Funcionamento não se trata de documento fiscal, e sim está incluído no art. 28, inciso V, da Lei 8666/93, desta forma é um documento pertinente à habilitação jurídica e não fiscal.**

Também no tocante à comprovação da aptidão técnica, cumpre destacar que a Administração pode impor exigências relativas ao licitante, solicitando a comprovação por meio de certidões.

### **Dos critérios de Aceitação das Propostas**

Outra exigência da Lei nº 10.520/2002 é que a autoridade competente defina os critérios de aceitação das propostas feitas pelos licitantes (art. 3º, I).

Ainda no que toca ao tema, o TCU já se pronunciou no sentido de que o gestor deve verificar a aceitabilidade dos custos indiretos, bem assim estabelecer critérios de aceitabilidade e limitação dos preços unitários.

Do exame da minuta de edital, verifica-se satisfeita a recomendação tocante aos critérios de aceitação das propostas, apresentados nas fls. **212/261**.

### **Da Previsão de existência de recursos orçamentários**

A Lei nº 8.666/93, aplicável subsidiariamente aos pregões, estabelece que a realização de licitação depende da previsão de recursos orçamentários que assegurem o pagamento das obrigações decorrentes de obras ou serviços a serem executadas no exercício financeiro em curso, de acordo com o respectivo cronograma<sup>5</sup>. A declaração de disponibilidade orçamentária e financeira, com indicação de rubrica específica e suficiente, foi acostada à fl. **208/210**.

### **Autorização para a abertura da licitação**

Superadas as etapas relativas ao planejamento da contratação, como a definição do objeto e a indicação do recurso próprio para a despesa, torna-se possível ao gestor avaliar a oportunidade e a conveniência de se realizar a contratação.

Caso conclua por deflagrar a licitação pretendida, deve emitir a autorização para a abertura da licitação, prevista no art. 21, inciso V do Decreto nº 3.555/2000 e no art. 30.

<sup>5</sup> Art. 7º, § 2º da Lei nº 8.666/93.



**MUNICÍPIO DE LARANJEIRAS DO SUL**  
**Estado do Paraná**

Rua Expedicionário João Maria, 1020 – Centro– Cx. Postal 121 – 85.301-410  
 CNPJ: 76.205.970/0001-95 Fone: (42) 3635-8100 Fax: (42) 3635-8136  
<http://www.ls.pr.gov.br>



**Designação do Pregoeiro e Equipe de Apoio**

Para a realização da licitação, a autoridade competente deve designar um pregoeiro, dentre os servidores da Autarquia, cujas atribuições incluem o recebimento das propostas e lances, a análise de sua aceitabilidade e sua classificação, bem como a habilitação e a adjudicação do objeto do certame ao licitante vencedor. Anote-se que o servidor designado deve ter realizado capacitação específica para exercer a atribuição.

Nos autos, consta a designação do pregoeiro à fl. **262**.

Também deve ser designada, pela mesma autoridade, uma equipe para apoiar o pregoeiro em suas atividades, integrada em sua maioria por servidores ocupantes de cargo efetivo. Percebe-se preenchido este requisito, à fl. **262**. Está acostada ainda a portaria designando os fiscais de contrato, fls. **263/265**.

**Da Minuta do Edital e seus Anexos**

Segundo o art. 21, incisos VIII e IX do Decreto nº 3.555/2000, o processo licitatório deve ser instruído com a minuta de edital e seus anexos, dentre os quais a minuta do contrato, requisito preenchido nas folhas **212/261**.

**Da participação de Micro Empresas e Empresas de Pequeno Porte**

No que diz respeito à participação de microempresas e empresas de pequeno porte nas licitações públicas, no que concerne a Lei Complementar nº147/2014 que alterou a Lei Complementar nº 123/2006, a Administração Pública tem o dever de realizar procedimentos licitatórios destinados exclusivamente à contratação de ME's e EPP's nos itens de contratação cujo valor seja de até R\$ 80.000,00 (oitenta mil reais).

**CONCLUSÃO**

Pelo exposto, opino pela viabilidade e pelo prosseguimento do respectivo processo licitatório.

Lembrando que o respectivo parecer não vincula a administração pública.

Registro, por fim, que a análise consignada neste parecer se ateu às questões jurídicas observadas na instrução processual e no edital, com seus anexos, nos termos do parágrafo único do art. 38 da Lei nº 8.666/93. Não se incluem no âmbito de análise da Procuradoria os elementos técnicos pertinentes ao certame, como aqueles de ordem financeira ou orçamentária, cuja exatidão deverá ser verificada pelos setores responsáveis e autoridade competente do município.

É o parecer em seis laudas.

Laranjeiras do Sul, 08 de abril de 2022.

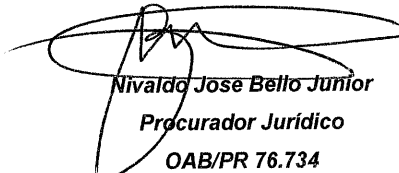
  
**Nivaldo Jose Bello Junior**  
**Procurador Jurídico**  
**OAB/PR 76.734**

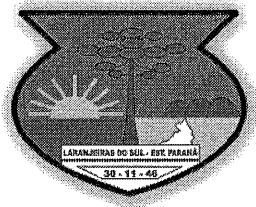

**MUNICÍPIO DE LARANJEIRAS DO SUL**  
**Estado do Paraná**

284

Rua Expedicionário João Maria, 1020 – Centro – 85.301-410

CNPJ: 76.205.970/0001-95 Fone: (42) 3635-8100

Memorando Interno

De: Secretário Municipal de Finanças e Orçamento

Para: Gabinete do Prefeito

Data: 08 de abril de 2022.

Ref.: Solicitação de autorização para licitar.

**Prezado Prefeito,**

Apresentamos os memorandos, minutas e parecer jurídico, anexos e solicitamos autorização para licitar para o **REGISTRO DE PREÇOS PARA A AQUISIÇÃO DE MATERIAIS DE CONSTRUÇÃO, TINTAS, FERRAMENTAS E DEMAIS ITENS VISANDO A MANUTENÇÃO E CONSERVAÇÃO DOS ESTABELECIMENTOS PÚBLICOS MUNICIPAIS E DAS VIAS PÚBLICAS, com itens exclusivos para me, epp e mei, e itens de livre concorrência**, a qual será através da Modalidade Pregão na forma **Presencial**, sob o n.º **041/2022-PMLS**.

Atenciosamente.

  
**DEOCLÉCIO DE NEZ**

Secretário Municipal de Finanças e Orçamento

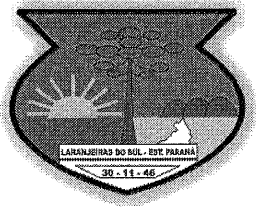

# MUNICÍPIO DE LARANJEIRAS DO SUL

## Estado do Paraná

285

Rua Expedicionário João Maria, 1020 – Centro – 85.301-410

CNPJ: 76.205.970/0001-95 Fone: (42) 3635-8100

Memorando interno

De: Gabinete do Prefeito

Para: Secretário Municipal de Finanças e Orçamento

Data: 08 de abril de 2022.

### Ref. Autorização para licitar

Senhor Secretário,

Considerando as informações e pareceres contidos no presente processo, **AUTORIZO** a licitação sob a modalidade **Pregão Presencial n.º 041/2022-PMLS**, que tem por objeto o **REGISTRO DE PREÇOS PARA A AQUISIÇÃO DE MATERIAIS DE CONSTRUÇÃO, TINTAS, FERRAMENTAS E DEMAIS ITENS VISANDO A MANUTENÇÃO E CONSERVAÇÃO DOS ESTABELECIMENTOS PÚBLICOS MUNICIPAIS E DAS VIAS PÚBLICAS, com itens exclusivos para me, epp e mei, e itens de livre concorrência**. A equipe de apoio e pregoeiro é aquela nomeada pelo **Decreto n.º 003/2022**, o qual deverá ser anexada ao presente.

Encaminhe-se ao Departamento competente para as providências necessárias.

Atenciosamente,



**JONATAS FELISBERTO DA SILVA**  
Prefeito Municipal



# MUNICÍPIO DE LARANJEIRAS DO SUL

## Estado do Paraná

286

Rua EXP. João Maria, nº 1020, esq. Av. Santos Dumont – Centro – Cx. Postal 121 –  
85.301-410

CNPJ: 76.205.970/0001-95 Fone: (42) 3635-8100 Fax: (42) 3635-8136

<http://www.ls.pr.gov.br>

GABINETE DO PREFEITO

Gestão 2021/2024

### DECRETO Nº 003/2022

03/01/2022

#### **SÚMULA: NOMEIA PREGOEIROS E EQUIPE DE APOIO PARA AS LICITAÇÕES DENOMINADAS PREGÃO PRESENCIAL.**

O Prefeito Municipal de Laranjeiras do Sul, Estado do Paraná, no exercício da competência que lhe confere o Artigo 65, Inciso VI da Lei Orgânica do Município e com base no Inciso IV do Artigo 3º da Lei Federal Nº 10520 de 17 de julho de 2002, que instituiu a modalidade de licitação denominada pregão para aquisição de bens e serviços comuns,

#### **D E C R E T A:**

**Art. 1º** - Ficam nomeados os Pregoeiros e a Equipe de Apoio para as Licitações na Modalidade de Pregão Presencial, ficando com a seguinte composição:

Pregoeiro	– EDSON CARLOS BECKER
Pregoeiro Substituto	– UBIRATAN BENHUR DE RAMOS
<u>Equipe de Apoio</u>	– JOILSON GROSSELLI GALVÃO
	– RENAN LANGER
	– MARCOS PAULO GROSSELLI GALVÃO

**Art. 2º** - Este Decreto entre em vigor na data de sua publicação.

**Art. 3º** - Revogam-se as disposições em contrário.

Gabinete do Prefeito Municipal, em 03 de janeiro de 2022.

**JONATAS FELISBERTO DA SILVA**  
Prefeito Municipal

Publicação, com assinatura, feita no **Jornal Correio do Povo do Paraná**  
Edição nº 3803 – de 04/01/2022

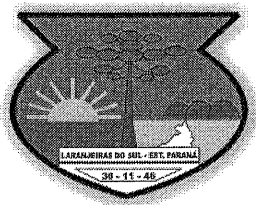

# MUNICÍPIO DE LARANJEIRAS DO SUL

## Estado do Paraná

Rua Expedicionário João Maria, 1020 – Centro – 85.301-410

CNPJ: 76.205.970/0001-95 Fone: (42) 3635-8100

### PREGÃO PRESENCIAL Nº 041/2022 - PMLS REGISTRO DE PREÇOS – SRP

**AMPLA CONCORRÊNCIA: 28, 148, 177, 228, 231, 336, 446, 571, 575, 577, 579, 582, 584, 586 e 592**  
**EXCLUSIVOS PARA ME/EPP/MEI: Todos os demais**

#### 1. PREÂMBULO

O **MUNICÍPIO DE LARANJEIRAS DO SUL**, Estado do Paraná, inscrito no CNPJ nº 76.205.970/0001-95, com sede na Rua Expedicionário João Maria, 1020 – Centro – 85.301-410, Laranjeiras do Sul, Paraná, fone nº (42) 3635-8135, torna público a realização de licitação na modalidade **PREGÃO PRESENCIAL - SRP**, do tipo **MENOR PREÇO "POR ITEM"**, objetivando a seleção de propostas para o **REGISTRO DE PREÇOS PARA A AQUISIÇÃO DE MATERIAIS DE CONSTRUÇÃO, TINTAS, FERRAMENTAS E DEMAIS ITENS VISANDO A MANUTENÇÃO E CONSERVAÇÃO DOS ESTABELECIMENTOS PÚBLICOS MUNICIPAIS E DAS VIAS PÚBLICAS, com itens exclusivos para me, epp e mei, e itens de livre concorrência**, regido pela Lei nº 10.520, de 17 de julho de 2002 e, subsidiariamente, à Lei nº 8.666/93, Lei Complementar nº 123/2006 e 147/2014 e demais legislações aplicáveis, bem como as normas vigentes e aplicáveis ao objeto da presente licitação e considerando o Decreto nº 7.892, de 2013, bem como a Lei Municipal nº 055/2015, e o Decreto Municipal nº 089/2013, de 17 de outubro de 2013, que institui o **Sistema de Registro de Preços – SRP**, para a aquisição de bens e serviços, no âmbito da administração pública Municipal de Laranjeiras do Sul, e nas condições fixadas neste edital e seus anexos.

O **PREGÃO** será conduzido pelo **PREGOEIRO**, auxiliado pela **EQUIPE DE APOIO**, conforme designação contida nos autos do processo.

**DATA DA ABERTURA:** 03 de maio de 2022.

**HORÁRIO:** 08:15 horas.

**LOCAL:** Prefeitura Municipal, Rua Expedicionário João Maria, 1020 – Centro – 85.301-410, Laranjeiras do Sul, Paraná.

Após o horário estabelecido neste edital, nenhum envelope será recebido.

Pela grande quantidade de itens do edital, as proponentes ficam cientes que a presente licitação poderá ser dividida em várias sessões em dias alternados, conforme necessidade e programação da administração pública.

No início, **O(S) DOCUMENTO(S) PARA CREDENCIAMENTO, A DECLARAÇÃO DE PLENO ATENDIMENTO AOS REQUISITOS DE HABILITAÇÃO E OS ENVELOPES CONTENDO AS PROPOSTAS DE PREÇOS E DOCUMENTOS DE HABILITAÇÃO.**

Na hipótese de ocorrer feriado ou fatos que impeçam a realização da sessão pública, fica a mesma adiada para o primeiro dia útil imediato, no mesmo local e hora, ou outro a ser definido.

#### 2. OBJETO

**2.1. O objeto deste Pregão é o REGISTRO DE PREÇOS PARA A AQUISIÇÃO DE MATERIAIS DE CONSTRUÇÃO, TINTAS, FERRAMENTAS E DEMAIS ITENS VISANDO A MANUTENÇÃO E CONSERVAÇÃO DOS ESTABELECIMENTOS PÚBLICOS MUNICIPAIS E DAS VIAS PÚBLICAS, com itens exclusivos para me, epp e mei, e itens de livre concorrência**, conforme descrição constante do **ANEXO I E ANEXO II** deste edital, observando o cumprimento do padrão de qualidade socioambiental, conforme preconiza o art. 3º. da Lei 8.666/93.

**2.1.1.** O registro de preços para aquisição dos produtos, visa o fornecimento eventual e parcelado.



# MUNICÍPIO DE LARANJEIRAS DO SUL

## Estado do Paraná

Rua Expedicionário João Maria, 1020 – Centro – 85.301-410

CNPJ: 76.205.970/0001-95 Fone: (42) 3635-8100

2.1.3. Os produtos/serviços deverão ser de boa qualidade, e os que não atenderem a esta exigência serão devolvidos ao fornecedor e imediatamente substituídos, correndo por conta exclusiva do contratado, as despesas com o transporte decorrente deste procedimento.

**2.2. O fornecimento do objeto se dará de forma eventual, futura e parcelada** durante a vigência da **ATA DE REGISTRO DE PREÇOS**, conforme necessidade da Administração.

2.3. As quantidades constantes no Anexo I, são **estimativas** com base na demanda anual, **não se obrigando a Administração à aquisição total**.

2.4. Os produtos ofertados deverão atender as características técnicas exigidas na proposta de preços e no **Anexo I e Anexo II** deste edital.

### 2.5. DA FRAUDE E DA CORRUPÇÃO - LEI FEDERAL N. 12.846/13

2.5.1. Os licitantes devem observar e o contratado deve observar e fazer observar, por seus fornecedores e subcontratados, se admitida subcontratação, o mais alto padrão de ética durante todo o processo de licitação, de contratação e de execução do objeto contratual.

2.5.1.1. Para os propósitos desta cláusula, definem-se as seguintes práticas:

2.5.1.2. **“prática corrupta”**: oferecer, dar, receber ou solicitar, direta ou indiretamente, qualquer vantagem com o objetivo de influenciar a ação de servidor público no processo de licitação ou na execução de contrato;

2.5.1.3. **“prática fraudulenta”**: a falsificação ou omissão dos fatos, com o objetivo de influenciar o processo de licitação ou de execução de contrato;

2.5.1.4. **“prática colusiva”**: esquematizar ou estabelecer um acordo entre dois ou mais licitantes, com ou sem o conhecimento de representantes ou prepostos do órgão licitador, visando estabelecer preços em níveis artificiais e não-competitivos;

2.5.1.5. **“prática coercitiva”**: causar dano ou ameaçar causar dano, direta ou indiretamente, às pessoas ou sua propriedade, visando influenciar sua participação em um processo licitatório ou afetar a execução do contrato.

2.5.1.6. **“prática obstrutiva”**: (i) destruir, falsificar, alterar ou ocultar provas em inspeções ou fazer declarações falsas aos representantes do organismo financeiro multilateral, com o objetivo de impedir materialmente a apuração de alegações de prática prevista deste Edital; (ii) atos cuja intenção seja impedir materialmente o exercício do direito de o organismo financeiro multilateral promover inspeção.

2.5.2. Na hipótese de financiamento, parcial ou integral, por organismo financeiro multilateral, mediante adiantamento ou reembolso, este organismo imporá sanção sobre uma empresa ou pessoa física, inclusive declarando-a inelegível, indefinidamente ou por prazo determinado, para a outorga de contratos financiados pelo organismo se, em qualquer momento, constatar o envolvimento da empresa, diretamente ou por meio de um agente, em práticas corruptas, fraudulentas, colusivas, coercitivas ou obstrutivas ao participar da licitação ou da execução um contrato financiado pelo organismo.

2.5.3. Considerando os propósitos das cláusulas acima, o licitante vencedor, como condição para a contratação, deverá concordar e autorizar que, na hipótese de o contrato vir a ser financiado, em parte ou integralmente, por organismo financeiro multilateral, mediante adiantamento ou reembolso, permitirá que o organismo financeiro e/ou pessoas por ele formalmente indicadas possam inspecionar o local de execução do contrato e todos os documentos, contas e registros relacionados à licitação e à execução do contrato.





# MUNICÍPIO DE LARANJEIRAS DO SUL

## Estado do Paraná

Rua Expedicionário João Maria, 1020 – Centro – 85.301-410

CNPJ: 76.205.970/0001-95 Fone: (42) 3635-8100

### 3. DA DOTAÇÃO

3.1. Os recursos serão oriundos da seguinte dotação orçamentária:

	Órgão	Unidade	Atividade	Natureza da Despesa	Fonte
Rubrica	02	001	04.122.0200.2006	33.90.30.00.00	000
Descrição	Governo Municipal	Gabinete do Prefeito	Atividade do Gabinete	Material de Consumo	Recursos Ordinários Livres
Rubrica	04	001	04.131.0200.2009	33.90.30.00.00	000
Descrição	Secretaria Municipal de Comunicação Social	Departamento de Imprensa	Atividades do Departamento de Imprensa	Material de Consumo	Recursos Ordinários Livres
Rubrica	06	001	04.122.0200.2019	33.90.30.00.00	000
Descrição	Secretaria Municipal de Administração e Planejamento	Departamento de Administração Geral	Atividade do Departamento de Administração	Material de Consumo	Recursos Ordinários Livres
Rubrica	06	001	04.122.0200.2019	4.4.90.52.00.00	000
Descrição	Secretaria Municipal de Administração e Planejamento	Departamento de Administração Geral	Atividade do Departamento de Administração	Equipamentos e material permanente	Recursos Ordinários Livres
Rubrica	07	004	04.123.0200.2030	33.90.30.00.00	000
Descrição	Secretaria Municipal de Finanças e Orçamento	Departamento de Gestão Financeira	Atividades do Departamento de Gestão Financeira	Material de Consumo	Recursos Ordinários Livres
Rubrica	08	001	10.301.0300.2047	33.90.30.00.00	303
Descrição	Secretaria Municipal de Saúde	Fundo Municipal de Saúde	Atividades do Fundo Municipal de Saúde	Material de Consumo	Saúde – Receitas Vinculadas (E. C. 29/00 – 15%)
Rubrica	08	001	10.301.0300.2047	33.90.30.00.00	494
Descrição	Secretaria Municipal de Saúde	Fundo Municipal de Saúde	Atividades do Fundo Municipal de Saúde	Material de Consumo	Bloco de Custeio das Ações e Serviços Públicos de Saúde
Rubrica	08	001	10.301.0300.2047	33.90.30.00.00	1016
Descrição	Secretaria Municipal de Saúde	Fundo Municipal de Saúde	Atividades do Fundo Municipal de Saúde	Material de Consumo	Emendas Individuais impositivas – Tráf. especial – (Inciso I, Art. 169-A da EC 105-2019)
Rubrica	09	001	12.361.0400.2074	33.90.30.00.00	102
Descrição	Secretaria Municipal de Educação, Cultura e Turismo	Departamento de Ensino	Manutenção do Ensino Fundamental – FUNDEB	Material de Consumo	FUNDEB 40%
Rubrica	09	001	12.361.0400.2076	33.90.30.00.00	103
Descrição	Secretaria Municipal de Educação, Cultura e Turismo	Departamento de Ensino	Atividades do Departamento de Ensino	Material de Consumo	5 % sobre Transferência Constitucionais FUNDEB
Rubrica	09	001	12.361.0400.2076	33.90.30.00.00	104
Descrição	Secretaria Municipal de Educação, Cultura e Turismo	Departamento de Ensino	Atividades do Departamento de Ensino	Material de Consumo	25 % Demais Impostos Vinculados à Educação Básica

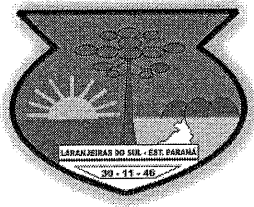

# MUNICÍPIO DE LARANJEIRAS DO SUL

## Estado do Paraná

Rua Expedicionário João Maria, 1020 – Centro – 85.301-410

CNPJ: 76.205.970/0001-95 Fone: (42) 3635-8100

Rubrica	09	002	13.392.0500.2091	33.90.30.00.00	000
Descrição	Secretaria Municipal de Educação, Cultura e Turismo	Departamento de Cultura	Atividades do Departamento da Cultura	Material de Consumo	Recursos Ordinários Livres
Rubrica	10	002	15.452.0600.2128	33.90.30.00.00	000
Descrição	Secretaria de Obras e Urbanismo	Departamento de Obras e Urbanismo	Atividades do Departamento de Obras e Urbanismo	Material de Consumo	Recursos Ordinários Livres
Rubrica	10	002	15.452.0600.2128	33.90.30.00.00	504
Descrição	Secretaria de Obras e Urbanismo	Departamento de Obras e Urbanismo	Atividades do Departamento de Obras e Urbanismo	Material de Consumo	Outros Royalties e Compensações Financeiras e Patrimoniais não Previdenciárias
Rubrica	10	002	15.452.0600.2128	4.4.90.52.00.00	000
Descrição	Secretaria de Obras e Urbanismo	Departamento de Obras e Urbanismo	Atividades do Departamento de Obras e Urbanismo	Equipamentos e material permanente	Recursos Ordinários Livres
Rubrica	10	002	15.451.0600.1116	33.90.30.00.00	000
Descrição	Secretaria de Obras e Urbanismo	Departamento de Obras e Urbanismo	Pavimentação e recapeamento de vias urbanas	Material de Consumo	Recursos Ordinários Livres
Rubrica	10	002	15.451.0600.1117	33.90.30.00.00	000
Descrição	Secretaria de Obras e Urbanismo	Departamento de Obras e Urbanismo	Canalização de córregos urbanos	Material de Consumo	Recursos Ordinários Livres
Rubrica	10	002	15.451.0600.1121	33.90.30.00.00	000
Descrição	Secretaria de Obras e Urbanismo	Departamento de Obras e Urbanismo	Construção e revitalização de praças	Material de Consumo	Recursos Ordinários Livres
Rubrica	11	001	26.782.0700.2146	33.90.30.00.00	000
Descrição	Secretaria Municipal de Viação	Departamento de Rodoviário	Atividades do Departamento de Rodoviário	Material de Consumo	Recursos Ordinários Livres
Rubrica	12	001	27.812.1000.2152	33.90.30.00.00	000
Descrição	Secretaria Municipal de Esportes	Departamento de Esportes	Atividades do Departamento de Esportes	Material de Consumo	Recursos Ordinários Livres
Rubrica	13	001	08.244.1100.2163	33.90.30.00.00	000
Descrição	Secretaria de Assistência Social e Seg da Família	Departamento da Promoção Social	Atividades da Secretaria de Assistência Social e Seg da Família	Material de Consumo	Recursos Ordinários Livres
Rubrica	14	001	20.606.0900.2192	33.90.30.00.00	000
Descrição	Sec. Municipal de Agric. Abastecimento e Meio Ambiente	Departamento de Agric. e Abastecimento	Atividades do Departamento de Agric. e Abastecimento	Material de Consumo	Recursos Ordinários Livres
Rubrica	15	001	04.125.0200.2211	33.90.30.00.00	000
Descrição	Sec. Municipal da Fazenda	Departamento de Tributação	Atividades do Departamento Tributário	Material de Consumo	Recursos Ordinários Livres
Rubrica	16	001	26.782.0700.2148	33.90.30.00.00	000
Descrição	Sec. Municipal da Transportes	Departamento de Transportes	Atividades do Departamento de Transportes	Material de Consumo	Recursos Ordinários Livres

#### 4. ESCLARECIMENTOS INICIAIS

4.1. O Sistema de Registro de Preços (SRP) é um conjunto de procedimentos para registro formal de preços relativos à aquisição futura de bens, onde as empresas disponibilizam bens e serviços a preços e prazos certos e registrados em documento específico denominado **ATA DE REGISTRO DE PREÇOS**. Neste

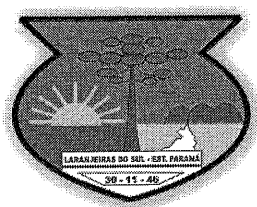

# MUNICÍPIO DE LARANJEIRAS DO SUL

## Estado do Paraná

Rua Expedicionário João Maria, 1020 – Centro – 85.301-410

CNPJ: 76.205.970/0001-95 Fone: (42) 3635-8100

Sistema, as aquisições são feitas quando melhor convier aos órgãos que integram a **ATA**, sem, no entanto, estarem necessariamente obrigados a contratar com os fornecedores vencedores do certame.

**4.2.** Nesta licitação será firmada uma **ATA DE REGISTRO DE PREÇOS**, que é um documento vinculado, obrigacional, com característica de compromisso para futura contratação, onde os fornecedores manterão seus preços registrados, durante o período de 12 (doze) meses, tornando-os disponíveis, caso necessite a Prefeitura Municipal de Laranjeiras do Sul, que efetuará aquisições nas quantidades julgadas necessárias e aos mesmos preços registrados no certame.

**4.3.** Ao preço do primeiro colocado poderão ser registrados tantos fornecedores quanto necessários para que, em função das propostas apresentadas, seja atingida a quantidade total para o item.

**4.4.** Quando das contratações decorrentes do registro de preços será respeitada a ordem de classificação das empresas constantes da **ATA**.

### 5. PRAZO DE VALIDADE DO REGISTRO DE PREÇOS

**5.1.** A **ATA DE REGISTRO DE PREÇOS**, a ser firmada entre o Município de Laranjeiras do Sul, através da Secretaria de Administração e o(s) vencedor(es) do certame, terá **validade de 12 (doze) meses**, a partir de sua assinatura, improrrogável.

### 6. CONDIÇÕES PARA PARTICIPAÇÃO

**6.1.** Poderão participar deste Pregão os interessados do **ramo de atividade pertinente ao objeto** da contratação que atenderem a todas as exigências constantes deste Edital e seus Anexos.

**6.2.** É vedada a participação direta ou indireta nesta licitação:

a) Que estejam sob falência, recuperação judicial ou extrajudicial, ou concurso de credores ou insolvência, em processo de dissolução ou liquidação, ressalvado se amparados por certidão emitida pela instância judicial competente, certificando sua aptidão financeira para participar de procedimento licitatório, nos termos da Lei n.º 8.666, de 1993;

b) Quem regime de consórcio, qualquer que seja sua forma de constituição, sejam controlador coligado ou subsidiário entre si. Justifica-se a não participação de consórcios pela baixa complexidade e baixo vulto do objeto.

c) Que esteja suspensa de licitar pelo Município de Laranjeiras do Sul ou declarada inidônea pela Administração Pública Direta ou Indireta, Federal, Estadual ou Municipal;

d) Estrangeiras que não funcionem no País;

e) Será vedada a participação de pessoas arroladas no artigo 9º, da Lei 8.666/93;

f) Não serão admitidas à participação de empresas punidas, no âmbito da Administração Pública Federal, Estadual e Municipal, com sanções prescritas nos incisos IV do art. 87 da Lei 8.666/93.

**g) Empresas que não se enquadrem como Micro Empresa ou Empresa de Pequeno Porte ou MEI (ME/EPP/MEI), devidamente declarado conforme Declaração de Enquadramento de ME/EPP/MEI, exceto para os itens 28, 148, 177, 228, 231, 336, 446, 571, 575, 577, 579, 582, 584, 586 e 592 que são de Livre Concorrência.**

**6.3.** Este edital possui itens exclusivos para me, epp e mei e itens de livre concorrência.



# MUNICÍPIO DE LARANJEIRAS DO SUL

## Estado do Paraná

Rua Expedicionário João Maria, 1020 – Centro – 85.301-410

CNPJ: 76.205.970/0001-95 Fone: (42) 3635-8100

**6.3.1.** Os itens 28, 148, 177, 228, 231, 336, 446, 571, 575, 577, 579, 582, 584, 586 e 592 são de livre concorrência e os demais itens serão exclusivos para as Microempresas, Empresas de Pequeno Porte, micro empreendedor individual, nos termos da LC 147/2014.

**6.3.3.** Se a mesma empresa vencer a cota reservada e a cota principal, a contratação de quaisquer das cotas, deverá ocorrer pelo preço da que tenha sido menor.

**6.3.5.** Nos termos do Inciso I do Art. 48 da Lei Complementar nº 123/06, alterada pela Lei Complementar Federal 147/2014, a presente licitação possui itens destinadas à **exclusiva participação de microempresas e empresas de pequeno porte do ramo de atividade pertinente ao objeto licitado**, que preencherem as condições de credenciamento exigidas neste Edital.

**6.3.5.1.** As empresas do ramo pertinente ao objeto da licitação que satisfaçam as condições e disposições contidas neste Edital e seus Anexos, cuja sede da empresa esteja localizada no município de Laranjeiras do Sul, terão preferência até o limite de 10% acima do melhor preço válido, objetivando a promoção do desenvolvimento econômico e social, nos termos do Art. 48, III, § 3º da LC 147/2014.

**6.3.6.2.** A prioridade para as ME e EPP locais prevista no Item 6.3.6. justifica-se devido a necessidade de promoção do desenvolvimento econômico social no âmbito do município e ampliação da eficiência das políticas públicas, nos termos da Lei Complementar Municipal nº 055/2015, conforme segue:

Art. 41º, § 4º. - Em relação aos benefícios referidos nos incisos III, IV e V do § 1º a administração pública poderá, justificadamente, estabelecer a prioridade de contratação para as microempresas e empresas de pequeno porte sediadas local – Município de Laranjeiras do Sul, ou regionalmente - Território Cantuquiriguaçu, até o limite de 10% (dez por cento) do melhor preço válido (LC 123/2006, art. 48, § 3º, acrescentado pela LC 147/2014).

O Decreto nº 8.538/2015, em seu art. 1º, §2º, inciso I, âmbito local como:

Art. 1º, § 2º Para efeitos deste Decreto, considera-se:

I - âmbito local - limites geográficos do Município onde será executado o objeto da contratação.

## 7. FORMA DE APRESENTAÇÃO DOS ENVELOPES PROPOSTA DE PREÇOS (Nº 01) E DOCUMENTOS DE HABILITAÇÃO (Nº 2)

**7.1.** Os **ENVELOPES**, respectivamente **PROPOSTA DE PREÇOS** (envelope nº 01) e **DOCUMENTOS DE HABILITAÇÃO** (envelope nº 02) deverão ser apresentados em envelopes distintos, fechados e indevassáveis, com a seguinte identificação em sua parte externa:

### ENVELOPE PROPOSTA (envelope nº. 01)

**PREGÃO Nº. 041/2022**

NOME DO PROPONENTE:

CNPJ: .....

FONE/FAX: .....

### ENVELOPE DE DOCUMENTOS DE HABILITAÇÃO (envelope nº 02)

**PREGÃO Nº. 041/2022**

NOME DO PROPONENTE:

CNPJ: .....

FONE/FAX: .....

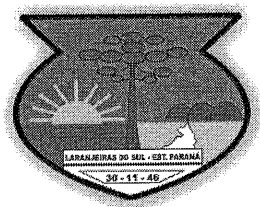

# MUNICÍPIO DE LARANJEIRAS DO SUL

## Estado do Paraná

Rua Expedicionário João Maria, 1020 – Centro – 85.301-410

CNPJ: 76.205.970/0001-95 Fone: (42) 3635-8100

**7.2.** Os envelopes deverão ser entregues pelo representante credenciado diretamente ao Pregoeiro ou Equipe de Apoio no horário e local determinados para abertura da licitação. A não apresentação do credenciamento, a incorreção do documento credencial **ou a ausência do representante**, não implicará na exclusão da proposta no certame, somente será impedido de participar da fase de lances e interpor recursos na sessão.

**7.3.** A empresa deverá protocolar os envelopes devidamente lacrados, juntamente com os documentos de credenciamento e declaração de atendimento aos requisitos de habilitação.

**7.3.1.** A comprovação de microempresa e empresa de pequeno porte, deverá ser feita juntamente com o credenciamento, mediante Declaração de Enquadramento de ME/EPP/MEI (Anexo IV).

## 8. CONTEÚDO ENVELOPE Nº 1 - PROPOSTA

**8.1.** A Proposta de Preços deverá ser apresentada em uma via datilografada ou impressa, redigida com clareza em língua portuguesa, salvo quanto a expressões técnicas de uso corrente, sem alternativas, sem emendas, sem rasuras, entrelinhas, devidamente datada e assinada na última folha e rubricada nas demais, pelo representante legal da licitante.

**8.1.1.** A apresentação das duas formas da proposta é obrigatória sob pena de desclassificação.

**8.1.2.** A proposta em sua forma digital poderá ser apresentada em cd ou pen drive, o qual será devolvido ao licitante após ser baixado no sistema de licitações.

**8.1.3.** A proposta a ser apresentada em mídia digital, trata-se do arquivo de extensão “.esl” fornecido junto com o edital intitulado como ANEXO I, o qual deverá ser preenchido por sistema próprio, gravado, e apresentado em mídia digital no momento da abertura dos envelopes.

**8.1.4.** No julgamento e classificação das propostas, será adotado o critério de **MENOR PREÇO POR ITEM**.

**8.2.** Na Proposta de Preços deverão constar:

**8.2.1.** Razão social da licitante, nº do CNPJ / MF, endereço completo, telefone, fax para contato e, se possível, endereço eletrônico (e-mail), nº da conta corrente, agência e respectivo Banco;

**8.2.2.** Prazo de eficácia da proposta, o qual não poderá ser inferior a **365 (trezentos e sessenta e cinco dias) dias corridos**, a contar da data de sua apresentação..

**8.2.2.1.** Se na proposta não constar prazo de validade ou estiver o prazo inferior ou superior ao do item 8.2.2, subentende-se **365 (trezentos e sessenta e cinco dias) dias corridos**.

**8.2.3.** Uma única cotação, com preço unitário e total, em moeda corrente nacional, expressos em algarismos, sem previsão inflacionária. Em caso de divergência entre os valores unitários e totais, serão considerados os primeiros.

**8.3.** Deverá ser indicada a marca dos itens ofertados, sob pena de desclassificação da proposta. (em caso de serviços ou produtos de origem de fabricação do licitante deverá constar o nome da empresa).

**8.4. Prazo de entrega:** 05 (cinco) dias após o recebimento da Ordem de Compras emitido pelo Departamento de Compras.

**8.4.1.** Se na proposta não constar prazo ou estiver o prazo inferior ou superior ao do item 8.4., subentende-se 05 (cinco) dias.



# MUNICÍPIO DE LARANJEIRAS DO SUL

## Estado do Paraná

Rua Expedicionário João Maria, 1020 – Centro – 85.301-410

CNPJ: 76.205.970/0001-95 Fone: (42) 3635-8100

**8.5.** Serão desclassificadas as propostas que apresentarem valores superiores ao constante no ANEXO I deste edital.

**8.6.** Os preços apresentados na proposta devem incluir todos os custos e despesas, tais como: custos diretos e indiretos, tributos incidentes, taxa de administração, serviços, encargos sociais, trabalhistas, seguros, treinamento, lucro e outros necessários ao cumprimento integral do objeto deste Edital e seus Anexos.

**8.7.** Quaisquer tributos, despesas e custos, diretos ou indiretos, omitidos da proposta ou incorretamente cotados que não tenham causado a desclassificação da mesma por caracterizar preço inexequível no julgamento das propostas, serão considerados como inclusos nos preços, não sendo considerados pleitos de acréscimos, a esse ou qualquer título, devendo os produtos ser fornecidos sem ônus adicionais.

**8.8.** A apresentação das propostas implicará na plena aceitação, por parte do licitante, das condições estabelecidas neste Edital e seus Anexos.

**8.9.** Serão desclassificadas as propostas que não atenderem as especificações e exigências do presente Edital e de seus Anexos e que apresentem omissões, irregularidades ou defeitos capazes de dificultar o julgamento.

**8.10.** O Pregoeiro considerará como formais erros de somatórios e outros aspectos que beneficiem a Administração Pública e não implique nulidade do procedimento.

### 9. CONTEÚDO DO ENVELOPE Nº 2 HABILITAÇÃO

**9.1.** No envelope Nº 2 - **DOCUMENTOS DE HABILITAÇÃO**, devidamente fechado e inviolado deverão estar inseridos os documentos abaixo relacionados, em 1 (uma) via em original ou em cópias autenticadas. Documentos extraídos dos sites oficiais serão considerados originais.

**9.1.** Para fins de habilitação ao certame, os interessados terão de satisfazer os requisitos relativos à habilitação jurídica; qualificação técnica; qualificação econômico-financeira; regularidade fiscal.

**9.1.1.** Os documentos comprobatórios pertinentes habilitação jurídica, qualificação técnica, qualificação econômico-financeira e regularidade fiscal deverão se encontrar dentro do Envelope Nº 02 (Documentos de Habilitação), e a veracidade das informações constantes poderá ser comprovada mediante diligência via *online*.

**9.2.** As empresas deverão apresentar dentro do Envelope Nº 02 (Documentos de Habilitação), os documentos abaixo relacionados, em plena validade:

#### 9.2.1. Relativos à Habilitação Jurídica

a) registro comercial, no caso de empresa individual;

b) ato constitutivo, estatuto ou contrato social em vigor devidamente registrado, em se tratando de sociedades comerciais e, no caso de sociedades por ações, acompanhado de documentos de eleição de seus administradores;

b.1) os documentos em apreço deverão estar acompanhados de todas as alterações ou da consolidação respectiva;

c) inscrição do ato constitutivo, no caso de sociedades civis, acompanhada de prova de diretoria em exercício.

#### 9.2.2. Relativos à Regularidade Fiscal e Trabalhista



# MUNICÍPIO DE LARANJEIRAS DO SUL

## Estado do Paraná

Rua Expedicionário João Maria, 1020 – Centro – 85.301-410

CNPJ: 76.205.970/0001-95 Fone: (42) 3635-8100

- a) Prova de inscrição no Cadastro Nacional de Pessoas Jurídicas – **CNPJ**;
- b) Prova de regularidade para com as Fazendas: **Federal, Estadual e Municipal** do domicílio ou sede da licitante, ou outra equivalente, na forma da lei;
- b.1) faz parte da prova de regularidade para com a Fazenda Federal, a Certidão Quanto à Dívida Ativa da União, fornecida pela Procuradoria da Fazenda Nacional.
- b.2) Prova de regularidade relativa à Seguridade Social (**INSS**), por meio da Certidão Negativa de Débitos, demonstrando o cumprimento dos encargos sociais instituídos por lei
- c) Prova de regularidade relativa à Seguridade Social (**CND**) e ao Fundo de Garantia por Tempo de Serviço (**FGTS**), demonstrando situação regular no cumprimento dos encargos sociais instituídos por lei.
- d) Prova de inexistência de débitos inadimplidos perante a Justiça do Trabalho, mediante a apresentação de certidão negativa, nos termos do Título VII-A da Consolidação das Leis do Trabalho, aprovada pelo Decreto-Lei no 5.452, de 1º de maio de 1943.

### 9.2.3. Relativos à Qualificação Econômico-Financeira

- a) Certidão negativa de Falência e de Recuperação Judicial expedida pelo distribuidor da sede da licitante;
- a) 1) O prazo de validade, deverão ter data de **expedição não superior a 60 (sessenta) dias**, da data prevista para apresentação dos envelopes.
- a.2) No caso de certidão positiva de recuperação judicial ou extrajudicial, o licitante deverá apresentar a comprovação de que o respectivo plano de recuperação foi acolhido judicialmente, na forma do artigo 58 da Lei n.º 11.101, de 09 de fevereiro de 2005, sob pena de inabilitação, devendo, ainda, comprovar todos os demais requisitos de habilitação.

### 9.2.4. Relativos à Qualificação Técnica

Os Fornecedores deverão apresentar declaração, devidamente assinada pelo representante legal, sob as penalidades cabíveis, de que:

- a) Declaração Unificada: Inexistência de Fato Superveniente Impeditivo da Habilitação; Que tomou conhecimento das normas do edital; Que não se encontra declarada inidônea; Declaração de regularidade no ministério do trabalho em atendimento ao disposto no artigo 7º, inciso XXXIII, da Constituição Federal; Inexistência de parentesco com integrantes do Poder Municipal; Que fornece aos seus funcionários e colaboradores os EPIs e EPCs.

**9.3. Os Fornecedores deverão apresentar FORA DOS ENVELOPES**, devidamente assinadas pelo representante legal da proponente, sob as penalidades cabíveis, os seguintes documentos:

- a) Contrato social, registro comercial ou estatuto devidamente registrado.
- b) Declaração de que atende a todos os requisitos do edital.
- c) Carta de credenciamento, assinada pelo representante legal da proponente ou procuração dando poderes para rubricar ou assinar documentos (habilitação e proposta), manifestar intenções, dar lances, prestar todos os esclarecimentos da proposta, interpor recursos, desistir de prazos e recursos, enfim, praticar todos os atos necessários ao fiel cumprimento do presente Credenciamento, acompanhados da cópia autenticada do RG e CPF do Credenciado.

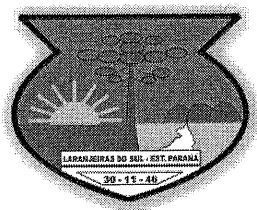

# MUNICÍPIO DE LARANJEIRAS DO SUL

## Estado do Paraná

Rua Expedicionário João Maria, 1020 – Centro – 85.301-410

CNPJ: 76.205.970/0001-95 Fone: (42) 3635-8100

**c.1.)** Fazendo-se representar a licitante pelo seu sócio-gerente, diretor ou proprietário, deverá comprovar ser o responsável legalmente, podendo assim assumir obrigações em decorrência de tal investidura, através de cópia do contrato social ou documento equivalente, acompanhado de documento de identificação.

### **d) Declaração de Enquadramento de ME/EPP/MEI (em anexo).**

**9.4.** As certidões que não expressarem o prazo de validade, deverão ter data de expedição não superior a 60 (sessenta) dias, da data prevista para apresentação dos envelopes.

**9.5.** Por se tratar de empresas ME e EPP ou MEI, havendo alguma restrição na comprovação da regularidade fiscal, a empresa não será declarada inabilitada, e será assegurado o prazo de 5 (cinco) dias úteis cujo termo inicial corresponderá ao momento em que o proponente for declarado o vencedor do certame, prorrogáveis por igual período, a critério da Administração Pública, para a regularização da documentação, pagamento ou parcelamento do débito, e emissão de eventuais certidões negativas ou positivas com efeito de certidão negativa.

**9.5.1.** Ressalta-se, que as ME e EPP deverão obrigatoriamente apresentar o documento fiscal com restrição, para que seja concedido o prazo para a regularização da documentação.

**9.5.2.** A não regularização da documentação, no prazo especificado implicará decadência do direito à contratação, sem prejuízo das sanções previstas no art. 81 da Lei 8.666/1993, sendo facultado à Administração convocar os licitantes remanescentes, na ordem de classificação, para a assinatura do contrato.

**9.5.3.** Considera-se microempresa, o empresário, a pessoa jurídica, ou a ela equiparada, aufera, em cada ano-calendário, receita bruta igual ou inferior a R\$ 360.000,00 (trezentos e sessenta mil reais);

**9.5.4.** Consideram-se empresas de pequeno porte, auferam, em cada ano-calendário, receita bruta superior a R\$ 360.000,00 (trezentos e sessenta mil reais) e igual ou inferior a R\$ 4.800.000,00 (quatro milhões e oitocentos mil reais).

## **10. CONSULTA, DIVULGAÇÃO, ENTREGA DO EDITAL E IMPUGNAÇÃO DO ATO CONVOCATÓRIO**

**10.1.** Qualquer pessoa poderá solicitar esclarecimentos, providências ou impugnar o presente edital.

**10.2.** As solicitações de esclarecimentos, de providências ou as impugnações do presente edital deverão ser protocoladas na Prefeitura Municipal na divisão de licitações, em prazo não inferior a 02 (dois) dias anteriores à data fixada para recebimento das propostas.

**10.3.** Caberá ao Pregoeiro decidir sobre a petição no prazo de 24h00 (vinte e quatro horas) e informar.

**10.4.** Acolhida a petição contra o ato convocatório, será designada nova data para a realização do certame, devendo-se cumprir o devido prazo legal.

**10.5.** Eventuais Impugnações do Edital e os recursos previstos em lei, os quais deverão estar devidamente fundamentados, somente serão recebidos conforme o prazo especificado abaixo, mediante:

**a)** Protocolo na Divisão de Licitação do Município de Laranjeiras do Sul - PR, de 2ª a 6ª feira, no horário compreendido entre as 08h00 e 11h30 e das 13h00 e 17h30.

**b)** Recebimento via postal para o Departamento de Licitações, por qualquer forma de entrega, contando-se o prazo de recebimento, não o prazo de postagem.

**c)** Através do email: [licitacao@ls.pr.gov.br](mailto:licitacao@ls.pr.gov.br).



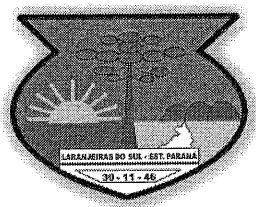

# MUNICÍPIO DE LARANJEIRAS DO SUL

## Estado do Paraná

Rua Expedicionário João Maria, 1020 – Centro – 85.301-410

CNPJ: 76.205.970/0001-95 Fone: (42) 3635-8100

**10.5.1. As impugnações enviadas via fac-símile ou e-mail serão recebidos, desde que devidamente fundamentadas.**

### 11. DO CREDENCIAMENTO

**11.1.** No início da sessão, cada empresa licitante poderá credenciar apenas um representante, o qual deverá identificar-se junto ao Pregoeiro, apresentando a respectiva cédula de identidade ou documento equivalente, contrato social e alterações ou consolidado e comprovando, por meio de instrumento próprio, poderes para formulação de propostas (lances verbais), oferta de descontos e para a prática dos demais atos inerentes ao certame. (conforme modelo em anexo)

**11.1.1.** Os documentos mencionados no Item anterior, inclusive o documento de identificação do representante credenciado, deverão ser apresentados em fotocópias autenticadas ou fotocópias simples, acompanhadas dos respectivos originais, para a devida autenticação pela Equipe do Pregão.

**11.1.2.** A declaração de credenciamento deverá ser assinada pelo representante legal e com assinatura reconhecida em cartório, sob pena de não credenciamento, e/ou poderá ser feito o reconhecimento da autenticidade pelo próprio servidor do município, com a apresentação de documento para a devida comprovação.

**11.1.3.** Caso o contrato social e alterações ou contrato social consolidado seja apresentado no credenciamento fica dispensada sua reapresentação anexo aos documentos de habilitação dentro do envelope n. 2.

**11.2.** Se a empresa se fizer representar por procurador, faz-se necessário o credenciamento através de outorga por instrumento público ou particular; neste último caso mediante apresentação do ato constitutivo da Empresa e documentos pessoais, para identificação daquele que outorgou os poderes ao seu representante. Tanto o instrumento público como o particular deverá conter menção expressa de que lhe confere amplos poderes, inclusive para formular ofertas e lances de preços, para recebimento de intimações e notificações, desistência ou não de recursos, bem como demais atos pertinentes ao certame.

**11.3.** Fazendo-se representar a licitante pelo seu sócio-gerente, diretor ou proprietário, deverá comprovar ser o responsável legalmente, podendo assim assumir obrigações em decorrência de tal investidura.

**11.4.** Cada credenciado poderá representar apenas uma empresa licitante.

**11.5.** Iniciada a Sessão, será vedada a substituição do representante da empresa devidamente credenciado, ainda que esteja munido de instrumento procuratório com poderes específicos, salvo por caso fortuito ou força maior.

**11.6.** A falta ou incorreção dos documentos mencionados nos itens 11.2 e 11.3. não implicará a exclusão da empresa em participar do certame, mas **impossibilitará a participação da proponente no tocante à formulação de lances e demais atos, inclusive interposição de recurso, porém não ocorrerá a desclassificação da empresa.**

**11.7.** Os documentos que credenciam o representante deverão ser entregues **separadamente** dos envelopes de números 01 e 02.

**11.8.** Os Fornecedores deverão apresentar FORA DOS ENVELOPES, devidamente assinadas pelo representante legal da proponente, sob as penalidades cabíveis, os seguintes documentos:

- a) Contrato social, registro comercial ou estatuto devidamente registrado.
- b) Declaração de que atende a todos os requisitos do edital.



# MUNICÍPIO DE LARANJEIRAS DO SUL

## Estado do Paraná

Rua Expedicionário João Maria, 1020 – Centro – 85.301-410

CNPJ: 76.205.970/0001-95 Fone: (42) 3635-8100

c) Carta de credenciamento, assinada pelo representante legal da proponente ou procuração dando poderes para rubricar ou assinar documentos (habilitação e proposta), manifestar intenções, dar lances, prestar todos os esclarecimentos da proposta, interpor recursos, desistir de prazos e recursos, enfim, praticar todos os atos necessários ao fiel cumprimento do presente Credenciamento, acompanhados da cópia autenticada do RG e CPF do Credenciado.

c.1.) Fazendo-se representar a licitante pelo seu sócio-gerente, diretor ou proprietário, deverá comprovar ser o responsável legalmente, podendo assim assumir obrigações em decorrência de tal investidura, através de cópia do contrato social ou documento equivalente, acompanhado de documento de identificação.

### d) Declaração de Enquadramento de ME/EPP/MEI (em anexo).

d) 1) A ausência da Declaração de ME/EPP/MEI ou sua apresentação em desconformidade com a exigência prevista não inviabilizará a participação da proponente neste Pregão. Tal declaração deverá ser impressa e assinada pelo credenciado na sessão, sanando definitivamente a falta da declaração, não cabendo interposição de recurso, diante desta situação.

## 12. RECEBIMENTO DA DECLARAÇÃO DE PLENO ATENDIMENTO AOS REQUISITOS DE HABILITAÇÃO, DA DECLARAÇÃO DE MICROEMPRESA OU EMPRESA DE PEQUENO PORTE E DOS ENVELOPES PROPOSTA DE PREÇOS E DOCUMENTOS DE HABILITAÇÃO

12.1. A etapa / fase para recebimento da DECLARAÇÃO DE PLENO ATENDIMENTO AOS REQUISITOS DE HABILITAÇÃO E DOS ENVELOPES PROPOSTA DE PREÇOS E DOCUMENTOS DE HABILITAÇÃO será levada a efeito tão logo se encerre da fase de CREDENCIAMENTO.

12.1.1. A DECLARAÇÃO DE PLENO ATENDIMENTO AOS REQUISITOS DE HABILITAÇÃO **não** deve integrar os ENVELOPES PROPOSTA DE PREÇOS e DOCUMENTOS DE HABILITAÇÃO, constituindo-se em documento a ser entregue **separadamente**; nos moldes da DECLARAÇÃO DE MICROEMPRESA OU EMPRESA DE PEQUENO PORTE, E SERÁ RECEBIDA EXCLUSIVAMENTE NESTA OPORTUNIDADE.

12.2. Iniciada esta etapa / fase, o Pregoeiro receberá e examinará a **DECLARAÇÃO DE PLENO ATENDIMENTO AOS REQUISITOS DE HABILITAÇÃO**.

12.2.1. A ausência da Declaração de ME/EPP/MEI ou Declaração de Pleno Atendimento aos Requisitos de Habilitação ou sua apresentação em desconformidade com a exigência prevista não inviabilizará a participação da proponente neste Pregão. Tal declaração deverá ser impressa e assinada pelo credenciado na sessão, sanando definitivamente a falta da declaração, não cabendo interposição de recurso, diante desta situação.

12.2.2. O atendimento desta exigência é condição para que a proponente continue participando do Pregão, caso não haja possibilidades da assinatura da declaração ou que não esteja anexa fora dos envelopes, a proponente fica desqualificada para prosseguir com a participação.

## 13. ABERTURA DOS ENVELOPES PROPOSTA

13.1. Compete ao **PREGOEIRO** proceder à abertura dos **ENVELOPES PROPOSTA DE PREÇOS**, conservando intactos os **ENVELOPES DOCUMENTOS DE HABILITAÇÃO** e sob a guarda do Pregoeiro.

## 14. CLASSIFICAÇÃO PRELIMINAR DAS PROPOSTAS

14.1. Definidas as **PROPOSTAS** que atendam às exigências, envolvendo o objeto e o valor, o **PREGOEIRO** elaborará a classificação preliminar das mesmas, **considerando o MENOR PREÇO ofertado por ITEM**.

## 15. DESCLASSIFICAÇÃO DAS PROPOSTAS/ITENS

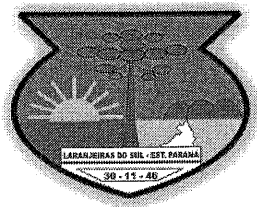

# MUNICÍPIO DE LARANJEIRAS DO SUL

## Estado do Paraná

Rua Expedicionário João Maria, 1020 – Centro – 85.301-410

CNPJ: 76.205.970/0001-95 Fone: (42) 3635-8100

15.1. Será desclassificada a **PROPOSTA** que:

- a) Deixar de atender quaisquer das exigências preconizadas acima;
- b) Apresentar rasuras ou entrelinhas que prejudiquem sua análise;
- c) Oferecer vantagem não prevista neste **EDITAL**, inclusive financiamentos subsidiados ou a fundo perdido, ou ainda vantagem baseada nas ofertas das demais proponentes;
- d) Apresentar preço(s) manifestamente inexequível(is), simbólico(s), de valor(es) zero ou acima dos preço fixado;
- e) Não indicar a marca dos produtos ofertados. (em caso de serviços ou produtos de origem de fabricação do licitante deverá constar o nome da empresa).
- f) Não apresentar a validade da proposta. Se na proposta não constar prazo de validade, subentende-se **365 (trezentos e sessenta e cinco dias) dias corridos**.
- g) **8.4. Prazo de entrega:** 05 (cinco) dias após o recebimento da Ordem de Compras emitido pelo Departamento de Compras.
- g.1) Se na proposta não constar prazo de entrega ou estiver o prazo superior ou inferior ao do item “g”, subentende-se o prazo estipulado neste item.
- h) Não conter a assinatura do representante legal da proponente;
- i) Não honrar com o valor ofertado na proposta;
- j) Apresentação do arquivo eletrônico com erro ou vício;

### 16. DEFINIÇÃO DAS PROPONENTES PARA OFERECIMENTO DE LANCES VERBAIS

16.1. Após apresentação da proposta, não caberá desistência, salvo por motivo justo decorrente de fato superveniente e aceito pelo Pregoeiro.

16.2. Abertos os envelopes, as propostas serão rubricadas pelo Pregoeiro e equipe de apoio.

16.3. No julgamento e classificação das propostas, será adotado o critério de **Menor Preço por ITEM**.

16.4. As propostas classificadas serão selecionadas para a etapa de lances, com observância dos seguintes critérios:

I – O autor da oferta de valor mais baixo e os das ofertas com preços até 10% (dez por cento) superiores àquela poderão fazer novos lances verbais e sucessivos, até a proclamação do vencedor.

II – Não havendo pelo menos 3 (três) propostas na condição definida no item anterior, serão selecionadas as propostas que apresentarem os maiores percentuais de descontos, até o máximo de 3 (três). No caso de empate nos descontos, serão admitidas todas as propostas empatadas, independentemente do número de licitantes.

16.4.1. Caso haja empate nas propostas escritas, ordenadas e classificadas, e não se realizem lances verbais, o desempate se fará por sorteio, em ato público, na mesma sessão do pregão.

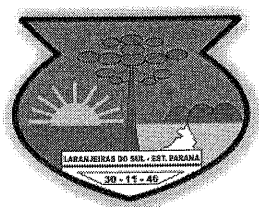

# MUNICÍPIO DE LARANJEIRAS DO SUL

## Estado do Paraná

Rua Expedicionário João Maria, 1020 – Centro – 85.301-410

CNPJ: 76.205.970/0001-95 Fone: (42) 3635-8100

**16.7.** O pregoeiro convidará individualmente os autores das propostas selecionadas a formular lances de forma seqüencial, a partir do autor da proposta de maior percentual de desconto e os demais em ordem crescente de percentual, decidindo-se por meio de sorteio no caso de empate de preços.

**16.7.1.** A ausência do representante do licitante no horário previsto no preâmbulo deste edital indicará que não há interesse deste na apresentação de lances.

**16.7.2.** Os lances deverão ser formulados em valores distintos, a partir da autora da proposta de MENOR PREÇO.

**16.8.** A desistência em apresentar lance verbal, quando convocado pelo Pregoeiro, implicará a exclusão do licitante da etapa de lances verbais e na manutenção do último percentual apresentado pelo licitante, para efeito de ordenação das propostas.

**16.9.** Não poderá haver desistência dos lances ofertados, sujeitando-se o proponente desistente às penalidades constantes Neste Edital.

**16.10.** Caso não se realize lances verbais, e a negociação seja frustrada, será verificada a conformidade entre a proposta escrita de menor preço e o valor estimado para a contratação, e dado prosseguimento ao processo.

**16.11.** As Microempresas e Empresas de Pequeno Porte, sediadas no município de Laranjeiras do Sul, terão a prioridade de contratação, desde que apresentem ao final da fase de lances, valores até o limite de 10% superiores do melhor preço válido, conforme disposto no Art. 48, § 3º da Lei Complementar 123/2006 e alterações incluídas pela Lei Complementar 147/2014.

**16.11.1.** A prioridade prevista no item "16.11.", justifica-se devido a necessidade de promoção do desenvolvimento econômico social no âmbito local e ampliação da eficiência das políticas públicas.

**16.12.** Declarada encerrada a etapa competitiva e ordenadas às propostas, o Pregoeiro examinará a aceitabilidade da primeira classificada, quanto ao objeto e valor, decidindo motivadamente a respeito.

**16.13.** Sendo aceitável a proposta de MENOR PREÇO POR ITEM, será aberto o envelope contendo a documentação de habilitação do licitante que a tiver formulado, para confirmação das suas condições habilitatórias.

**16.14.** Constatado o atendimento das exigências fixadas no edital, o licitante será declarado vencedor, sendo-lhe adjudicado o objeto do certame;

**16.15.** Se a oferta não for aceitável ou se o licitante desatender às exigências habilitatórias, o Pregoeiro examinará a oferta subsequente, verificando a sua aceitabilidade e procedendo à habilitação do proponente, na ordem de classificação, e assim sucessivamente, até a apuração de uma proposta que atenda ao edital, sendo o respectivo licitante declarado vencedor e a ele adjudicado o objeto do certame;

**16.16.** Nas situações previstas nos subitens 16.10, 16.11 e 16.14, o Pregoeiro poderá negociar diretamente com o proponente para que seja obtido preço melhor.

**16.16.** Da reunião, lavrar-se-á ata circunstanciada, na qual serão registradas as ocorrências relevantes, devendo a mesma, ao final, ser assinada pelo Pregoeiro, pela equipe de apoio e pelos licitantes presentes; a estes, sendo-lhes facultado esse direito.

**16.17.1.** Havendo recusa de qualquer licitante em assinar a ata, este fato será registrado pelo Pregoeiro, presumindo-se concordância de tal licitante com todos os seus termos e conteúdo, ficando precluso o direito de recurso.

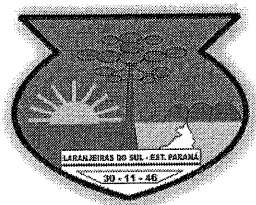

# MUNICÍPIO DE LARANJEIRAS DO SUL

## Estado do Paraná

Rua Expedicionário João Maria, 1020 – Centro – 85.301-410

CNPJ: 76.205.970/0001-95 Fone: (42) 3635-8100

### 17. OFERECIMENTO / INEXISTÊNCIA DE LANCES VERBAIS

**17.1.** Definidos os aspectos pertinentes às proponentes que poderão oferecer ofertas / lances verbais, dar-se-á início ao **OFERECIMENTO DE LANCES VERBAIS**, que deverão ser formulados em valores distintos e crescente, inferiores à proposta da maior percentagem de desconto

**17.1.1.** Somente será(ão) aceito(s) **LANCE(S) VERBAL(IS)** que seja(m) inferior(es) ao valor da **menor PROPOSTA ESCRITA** e/ou do último **menor LANCE VERBAL** oferecido, observado(s) o(s) limite(s) mínimo(s) de redução.

**17.2.** O Pregoeiro convidará individualmente as proponentes classificadas para **OFERECIMENTO DE LANCES VERBAIS**, de forma sequencial, a partir da proponente da proposta de maior DESCONTO e as demais em ordem decrescente de valor, sendo que a proponente da proposta da maior percentagem de desconto será a última a **OFERECER LANCE VERBAL**. **Havendo propostas escritas empatadas, a ordem sequencial de convocação para lances é a de credenciamento, decrescente, conforme previsto no sistema de apuração do Pregão Presencial.**

**17.3.** Não poderá haver desistência dos lances ofertados, sujeitando-se o licitante desistente às penalidades constantes deste edital.

**17.4.** Quando convocado pelo Pregoeiro, a desistência da proponente de apresentar lance verbal implicará na exclusão da etapa de **LANCES VERBAIS**, ficando sua última proposta registrada para a classificação final.

**17.5.** A etapa de **OFERECIMENTO DE LANCES VERBAIS** terá prosseguimento enquanto houver disponibilidade para tanto por parte das proponentes.

**17.6.** O encerramento da etapa de **OFERECIMENTO DE LANCES VERBAIS** ocorrerá quando todas as proponentes declinarem da correspondente formulação.

**17.7.** Declarada encerrada a etapa de **OFERECIMENTO DE LANCES** e classificadas as propostas na ordem crescente de valor, incluindo aquelas que declinaram do oferecimento de lance(s), sempre com base no último preço / lance apresentado, o Pregoeiro examinará a aceitabilidade do valor daquela de menor preço, ou seja, da primeira classificada, decidindo motivadamente a respeito.

**17.8.** O **PREGOEIRO** decidirá motivadamente pela negociação com a proponente de **MENOR PREÇO**, para que seja obtido preço melhor.

**17.9.** Na hipótese de não realização de lances verbais, o Pregoeiro verificará a conformidade entre a proposta escrita de menor preço e o valor estimado para a contratação.

**17.10.** Ocorrendo a previsão delineada anteriormente, e depois do exame da aceitabilidade do objeto e do preço, também é facultado ao Pregoeiro negociar com a proponente da proposta de maior DESCONTO, para que seja obtido preço melhor.

**17.13.** Considerada aceitável a oferta a maior percentagem de desconto, será aberto o **envelope** contendo os **DOCUMENTOS DE HABILITAÇÃO** da sua proponente.

**17.14.** Constatado o atendimento das exigências habilitatórias previstas no **EDITAL**, a proponente será **declarada vencedora**.

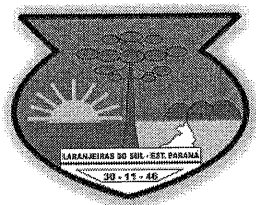

# MUNICÍPIO DE LARANJEIRAS DO SUL

## Estado do Paraná

Rua Expedicionário João Maria, 1020 – Centro – 85.301-410

CNPJ: 76.205.970/0001-95 Fone: (42) 3635-8100

**17.15.** Se a oferta não for aceitável ou se a proponente desatender às exigências habilitatórias, o Pregoeiro examinará a oferta subsequente de maior desconto, decidindo sobre sua aceitabilidade quanto ao preço, no caso de oferecimento de lances, ou quanto ao objeto e preço, na hipótese de não realização de lances verbais, observadas as previsões estampadas nos subitens antecedentes.

**17.16.** Sendo a proposta aceitável, o Pregoeiro verificará as condições de habilitação da proponente, e assim sucessivamente, até a apuração de uma oferta aceitável cuja proponente atenda aos requisitos de habilitação, caso em que será declarada vencedora; observando-se igualmente as previsões estampadas nos subitens antecedentes.

### 18. RECURSO ADMINISTRATIVO

**18.1.** Por ocasião do final da sessão, a(s) proponente(s) que participou(aram) do **PREGÃO** ou que tenha(m) sido impedida(s) de fazê-lo(s), se presente(s) à sessão, deverá(ão) manifestar imediata e motivadamente a(s) intenção(ões) de **recorrer**.

**18.2.** Havendo intenção de interposição de **recurso** contra qualquer etapa / fase / procedimento do Pregão, a proponente interessada deverá manifestar-se imediata e motivadamente a respeito, procedendo-se, inclusive, o registro das razões em ata, juntando memorial no prazo de 3 (três) dias, a contar da ocorrência.

**18.3.** As demais proponentes ficam, desde logo, intimadas para apresentar contra-razões em igual número de dias, que começarão a correr no término do prazo do **RECORRENTE**.

**18.4.** Após a apresentação das contra-razões ou do decurso do prazo estabelecido para tanto, o Pregoeiro examinará o recurso, podendo reformar sua decisão ou encaminhá-lo, devidamente informado, à autoridade competente para decisão.

**18.5.** Os autos do Pregão permanecerão com vista franqueada aos interessados, no endereço e horários previstos neste **EDITAL**.

**18.6.** O recurso terá efeito suspensivo, sendo que seu acolhimento importará na invalidação dos atos insuscetíveis de aproveitamento.

### 19. ADJUDICAÇÃO E HOMOLOGAÇÃO

**19.1.** Inexistindo a manifestação recursal, caberá ao Pregoeiro a adjudicação do objeto da licitação ao licitante vencedor, com a posterior homologação do resultado pela Prefeito do Município de Laranjeiras do Sul, publicando-se a decisão em jornal oficial do Município.

**19.2.** Ocorrendo recursos, após sua resolução, caberá o Prefeito do Município de Laranjeiras do Sul a adjudicação do resultado, com publicação da decisão em jornal oficial do Município.

### 20. PRAZO E CONDIÇÕES PARA ASSINATURA DA ATA DE REGISTRO DE PREÇOS

**20.1.** A vencedora deverá assinar a Ata de Registro de Preços, dentro do prazo de 05 (cinco) dias úteis, da publicação da homologação do certame, junto à Divisão de Licitações Município de Laranjeiras do Sul, sito a Rua Expedicionário João Maria, 1020 – Centro – 85.301-410, Laranjeiras do Sul, Paraná.

**20.2.** No ato da assinatura da Ata de Registro de Preços, a vencedora deverá apresentar:

**20.2.1.** Termo de Indicação do Responsável indicado pela empresa para controle da Ata de Registro de Preços e sua execução, o qual procederá os atos de comunicação formais e informais junto as secretarias e Administração Municipal.

### 21. FORMA DE UTILIZAÇÃO DA ATA DE REGISTRO DE PREÇOS

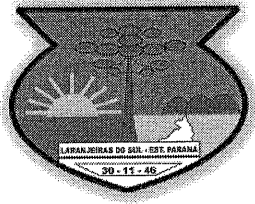

# MUNICÍPIO DE LARANJEIRAS DO SUL

## Estado do Paraná

Rua Expedicionário João Maria, 1020 – Centro – 85.301-410

CNPJ: 76.205.970/0001-95 Fone: (42) 3635-8100

**21.1.** Para utilização da Ata de Registro de Preços, o Secretário da unidade deverá requisitar do(s) detentor(res) da Ata, obedecida a ordem de classificação, os produtos registrados mediante requisição padronizada pela Administração Municipal contendo no mínimo: a) número da Ata; b) número do item e descrição; c) quantidade e a marca; d) valor constante da Ata; e) data; f) nome e assinatura do solicitante.

### **22. FORMALIZAÇÃO DA AQUISIÇÃO**

**22.1.** O compromisso de fornecimento dos materiais, apenas estará caracterizado a partir do recebimento, pelo Detentor da Ata de Registro de Preços, de Ordem de Fornecimento da unidade requisitante ou Nota de Empenho, decorrente da Ata que substitui o Termo de Contrato.

**22.2.** O Contrato de fornecimento decorrente da Ata de Registro de Preços será formalizado com o recebimento de Nota de Empenho, pelo(s) seu(s) detentores.

**22.3.** O fornecimento deverá ser efetuado de acordo com a necessidade da secretaria requisitante, autorizado pela Secretaria Municipal de Administração do Município de Laranjeiras do Sul, de forma parcelada.

### **23. ENTREGA: PRAZO, LOCAL E CONDIÇÕES DE RECEBIMENTO**

**23.1.** Os produtos, objeto desta licitação deverão ser entregues no prazo e condições estabelecidos no Anexo I e II deste edital.

**23.2. Prazo de entrega:** a empresa vencedora da licitação fica obrigada a entregar os produtos em até **05 (cinco) dias** após solicitação do Departamento de Compras.

### **24. GESTÃO E CONTROLE DA ATA DE REGISTRO DE PREÇOS**

**24.1.** A administração Municipal indicará servidor como gestor da Ata de Registro de Preços que será responsável pelos pedidos efetuados, pelo acompanhamento e fiscalização de sua execução, procedendo o registro das ocorrências e adotando as providências necessárias ao seu fiel cumprimento, tendo por parâmetros os resultados previstos no contrato. Entre suas atribuições está a de apurar a ocorrência de quaisquer circunstâncias que incidam especificamente no art. 78 e 88 da Lei 8.666/93 que trata das Sanções Administrativas para o caso de inadimplemento contratual e cometimento de outros atos ilícitos.

### **25. CONDIÇÕES DE PAGAMENTO**

**25.1.** Mediante o Recebimento e Aprovação pela unidade requisitante;

**25.2.** Mediante a emissão da Nota Fiscal, contendo os valores unitários, constantes na ata de registro de preços, contendo a procedência e o ITEM, acompanhada das Certidões Negativas do INSS, FGTS e CNDT.

**25.3.** A descrição do produto na Nota Fiscal, deverá obrigatoriamente, ser precedida da descrição constante da Ata de Registro de Preços.

### **26.2. PRAZO DE PAGAMENTO**

**26.2.1.** O pagamento será efetuado em até 30 (trinta) dias após a emissão da nota fiscal, devidamente atestada pela unidade competente. No caso do término do pagamento ocorrer em dia sem expediente na Prefeitura Municipal de Laranjeiras do Sul, o pagamento será efetuado no primeiro dia útil subsequente. O pagamento será efetuado juntamente com a Nota Fiscal, devidamente acompanhada da Certidão Negativa do INSS, do Certificado de Regularidade Fiscal do FGTS e da CNDT. Caso as certidões estejam, com sua validade vencida, o contrato poderá ser rescindido conforme Art. 78, da Lei 8.666/1993.

**26.3.** O pagamento efetuado não isentará os detentores da Ata das responsabilidades decorrentes do fornecimento.

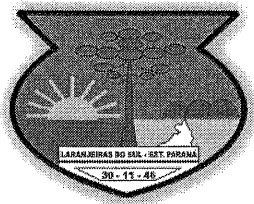

# MUNICÍPIO DE LARANJEIRAS DO SUL

## Estado do Paraná

Rua Expedicionário João Maria, 1020 – Centro – 85.301-410

CNPJ: 76.205.970/0001-95 Fone: (42) 3635-8100

**26.4.** No caso de atraso de pagamento, desde que a CONTRATADA não tenha concorrido de alguma forma para tanto, serão devidos pela CONTRATANTE encargos moratórios à taxa nominal de 6% a.a. (seis por cento ao ano), capitalizados diariamente em regime de juros simples. O valor dos encargos será calculado pela fórmula:  $EM = I \times N \times VP$ , onde:

EM = Encargos moratórios devidos; N = Números de dias entre a data prevista para o pagamento e a do efetivo pagamento; I = Índice de compensação financeira = 0,00016438; e VP = Valor da prestação em atraso.

## 27. REVISÃO / ALTERAÇÃO DOS PREÇOS

**27.1.** O Gestor responsável pela Ata de Registro de Preços deverá acompanhar periodicamente os preços praticados no mercado para os bens registrados, nas mesmas condições de fornecimento, podendo para tanto, valer-se da pesquisa de preços ou de outro processo disponível;

**27.2.** Durante a vigência do Registro de Preços, os valores não serão reajustados e as quantidades não serão aditadas; somente poderá ocorrer a recomposição de valores nos quadros enquadrados no disposto na alínea "d" do art. 65 da Lei 8.666/93. Os valores somente serão recompostos após a apresentação de notas fiscais (1ª via original ou autenticada) que comprovem o aumento do custo do produto, bem como índices que comprovem que o aumento do produto deu-se a nível regional, não somente pelo fornecedor. Os índices de aumento devem ser comprovados através de órgãos ou sites oficiais.

## 28. SUSPENSÃO OU CANCELAMENTO DOS PREÇOS

**28.1.** Os preços registrados poderão ser suspensos ou cancelados nos seguintes casos:

- a) pelo Município de Laranjeiras do Sul, quando for por este julgado que o fornecedor esteja definitiva ou temporariamente impossibilitado de cumprir as exigências da licitação que deu origem ao registro de preços ou pela não observância das normas legais;
- b) pelo fornecedor, quando, mediante solicitação por escrito, demonstrar que está definitiva ou temporariamente impossibilitado de cumprir as exigências da licitação e devidamente aceito pela Administração Municipal de Laranjeiras do Sul, nos termos legais;
- c) por relevante interesse do Município de Laranjeiras do Sul, devidamente justificado.

## 29. SANÇÕES ADMINISTRATIVAS

**29.1.** O licitante que ensejar o retardamento da execução do certame, não mantiver a proposta, falhar ou fraudar no fornecimento do objeto adquirido, comportar-se de modo inidôneo, fizer declaração falsa ou cometer fraude fiscal, garantindo o direito prévio da citação e da ampla defesa, ficará impedido de licitar e contratar com a administração, pelo prazo de até 5 (cinco) anos, enquanto perdurarem os motivos determinantes da punição ou até que seja promovida a reabilitação perante a própria autoridade que aplicou a penalidade.

**29.2.** Pela inexecução total ou parcial do contrato ou instrumento equivalente e pelo descumprimento das normas e legislação pertinentes à execução do objeto contratual que acarrete a rescisão do contrato ou instrumento equivalente, a Prefeitura do Município de Laranjeiras do Sul, poderá, ainda, garantida a prévia defesa, aplicar à empresa contratada as sanções previstas no art. 87 da Lei nº 8.666/93, sendo que em caso de multa esta corresponderá a 10% (dez por cento) sobre o valor do contrato.

**29.3.** A aplicação das sanções administrativas não exclui a responsabilização do licitante por eventuais perdas e danos causados ao Município de Laranjeiras do Sul.

## 30. DISPOSIÇÕES GERAIS





# MUNICÍPIO DE LARANJEIRAS DO SUL

## Estado do Paraná

Rua Expedicionário João Maria, 1020 – Centro – 85.301-410

CNPJ: 76.205.970/0001-95 Fone: (42) 3635-8100

**30.1.** Na contagem dos prazos estabelecidos neste Pregão, excluir-se-á o dia do início e incluir-se-á o do vencimento, e considerar-se-ão os dias consecutivos, exceto quando for explicitamente disposto em contrário. Só se iniciam e vencem os prazos referidos neste artigo em dia de expediente no órgão ou na entidade.

**30.2.** Não havendo expediente no órgão licitante ou ocorrendo qualquer ato / fato superveniente que impeça a realização do certame na data marcada, a sessão será automaticamente transferida para o primeiro dia útil subsequente, no horário e local estabelecidos neste Edital, desde que não haja comunicação do Pregoeiro em sentido contrário.

**30.3.** A autoridade competente para determinar a contratação poderá revogar a licitação por razões de interesse público superveniente, devendo invalidá-la por ilegalidade, de ofício ou por provocação de qualquer pessoa, mediante ato escrito e fundamentado, sem que caiba direito a qualquer indenização.

**30.4.** A(s) proponente(s) assume(m) o(s) custo(s) para a preparação e apresentação de sua(s) proposta(s), sendo que o órgão licitante não se responsabilizará, em qualquer hipótese, por esta(s) despesa(s), independentemente da condução ou do resultado do Pregão.

**30.5.** A apresentação da proposta de preços implicará na aceitação, por parte da proponente, das condições previstas neste **EDITAL** e seus **ANEXOS**.

**30.6.** A proponente é responsável pela fidelidade e legitimidade das informações e dos documentos colacionados em qualquer fase do Pregão.

**30.7.** A adjudicação do(s) Item(ns) deste Pregão não implicará em direito à contratação.

**30.8.** O Pregoeiro reserva-se no direito de solicitar o original de qualquer documento, sempre que tiver dúvidas ou julgar necessário.

**30.9.** É facultado ao Pregoeiro, ou à autoridade a ele superior, em qualquer fase da licitação, promover diligências com vistas a esclarecer ou a complementar a instrução do processo.

**30.10.** Os proponentes intimados para prestar quaisquer esclarecimentos adicionais deverão fazê-lo no prazo determinado pelo Pregoeiro, sob pena de desclassificação/inabilitação.

**30.11.** Os casos omissos neste **EDITAL DE PREGÃO** serão solucionados pelo Pregoeiro, com base na legislação federal e, subsidiariamente, nos termos da legislação estadual e princípios gerais de direito.

**30.12.** Será competente o Foro da Comarca de Laranjeiras do Sul, com renúncia expressa a qualquer outro, por mais privilegiado que seja, para solução de questões oriundas deste Pregão.

Laranjeiras do Sul/PR, 08 de abril de 2022.

**EDSON CARLOS BECKER**  
Pregoeiro

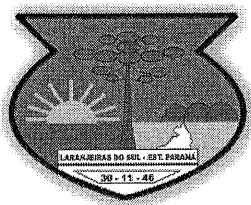

# MUNICÍPIO DE LARANJEIRAS DO SUL

## Estado do Paraná

Rua Expedicionário João Maria, 1020 – Centro – 85.301-410

CNPJ: 76.205.970/0001-95 Fone: (42) 3635-8100

### ANEXO I PRODUTOS A SEREM FORNECIDOS PROGRAMA (ES-PROPOSTA)

Item	Código do produto/serviço	Nome do produto/serviço	Quantidade	Unidade	Preço máximo	Preço máximo total
1	38083	ABRAÇADEIRA DE NYLON 7,5X37CM C/100 (ENFORCA GATO)	150,00	PCTE	50,15	7.522,50
2	38084	ABRAÇADEIRA TIPO "U" ½	200,00	UN	1,33	266,00
3	38085	ABRAÇADEIRA TIPO "U" 1	200,00	UN	1,60	320,00
4	38086	ABRAÇADEIRA TIPO D	200,00	UN	3,38	676,00
5	38087	ACABAMENTO P/ REGISTRO CR 1.1/2	50,00	UN	100,48	5.024,00
6	38088	ACABAMENTO P/ REGISTRO CR 3/4	30,00	UN	81,73	2.451,90
7	38089	ACABAMENTO P/ VALV STAND PLAST	50,00	UN	92,46	4.623,00
8	38090	ACABAMENTOS P/ VALVULA DESCARGA	50,00	UN	117,23	5.861,50
9	38091	ADAPTADOR ROSC P/ CAIXA 1.1/2	100,00	UN	87,12	8.712,00
10	38092	ADAPTADOR SOLDAVEL P/ CAIXA 32MM	120,00	UN	31,69	3.802,80
11	38093	ADAPTADOR SOLDAVEL P/ CAIXA D'ÁGUA 60MM	50,00	UN	62,57	3.128,50
12	38094	ADAPTADOR SOLDAVEL P/ CAIXA D'ÁGUA 75MM	50,00	UN	253,16	12.658,00
13	38095	ADESIVO P/ PVC 075 GR	150,00	UN	16,07	2.410,50
14	38096	ALÇA PREFORMADA	50,00	UN	6,15	307,50
15	38097	ALICATE AMPERIMETRO VOLTIMETRO DIGITAL NO MÍNIMO 50 MM	6,00	UN	146,70	880,20
16	38098	ALICATE DE CORTE PROFISSIONAL	15,00	UN	42,53	637,95
17	38099	ALICATE DE PRESSÃO	10,00	UN	77,05	770,50
18	38100	ALICATE UNIVERSAL	40,00	UN	50,83	2.033,20
19	38101	ANEL DE VEDAÇÃO VASO SANITÁRIO	80,00	UN	12,51	1.000,80
20	38102	ANEL VEDAÇÃO 100MM	20,00	UN	3,92	78,40
21	38103	ANEL VEDAÇÃO 50MM	50,00	UN	2,17	108,50
22	38104	ARAME FARPADO 1,6MM ROLO COM 500M	10,00	RL	681,33	6.813,30
23	38105	"ARAME GALVANIZADO PARA CERCA(AMARRAÇÃO) Nº18 DIÂMETRO NOMINAL 1,24MM	200,00	KG	35,48	7.096,00
24	38106	ARAME LISO 02 BWG DIAMETRO NOMINAL 2,77MM ROLO COM 1.000 MTS	50,00	RL	1.158,51	57.925,50
25	38107	ARAME LISO 04 BWG DIAMETRO NOMINAL DE 2,11MM ROLO COM 1.000 MTS	50,00	RL	1.163,51	58.175,50
26	38108	ARAME RECOZIDO 08 PARA ARMADURA	200,00	KG	30,06	6.012,00
27	38109	ARAME RECOZIDO 18 "	100,00	KG	28,76	2.876,00
28	38110	AREIA MEDIA - LIVRE CONCORRENCIA	750,00	M³	212,90	159.675,00
29	38111	AREIA MEDIA - COTA EXCLUSIVA PARA ME , EPP E MEI	250,00	M³	212,90	53.225,00
30	38112	ARGAMASSA AC-I	700,00	SC	15,97	11.179,00
31	38113	ARGAMASSA AC-II 20KG EXT	700,00	SC	34,97	24.479,00
32	38114	ARGAMASSA AC-III 20 KG EXT	700,00	SC	47,78	33.446,00
33	38115	ASSENTO SANITARIO NORMAL	150,00	UN	58,32	8.748,00
34	38116	ASSENTO SANITARIO ALMOFADADO	100,00	UN	117,51	11.751,00
35	38117	BACIA LAVATÓRIO BRANCO LOUÇA	30,00	UN	154,55	4.636,50
36	38118	BACIA SIFONADA BRANCO	20,00	UN	251,39	5.027,80
37	38119	BACIA SIFONADA P/CX ACOPL BRANCO	20,00	UN	277,17	5.543,40
38	38120	BANDEJA P/ PINTURA	20,00	UN	13,28	265,60
39	38121	BARRA DE APOIO PARA BANHEIRO ADAPTADO, TAMANHO 40CM	20,00	UN	105,04	2.100,80
40	38122	BARRA DE APOIO PARA BANHEIRO ADAPTADO, TAMANHO 60CM.	20,00	UN	122,28	2.445,60
41	38123	BARRA SOLDAVEL 40MM	50,00	BR	93,05	4.652,50
42	38124	BARRICA TEXTURA 20 KG	500,00	UN	112,22	56.110,00
43	38125	BASE PARA RELE	40,00	UN	22,06	882,40

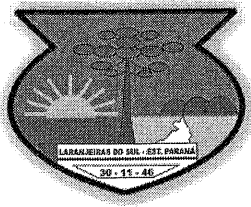

# MUNICÍPIO DE LARANJEIRAS DO SUL

## Estado do Paraná

Rua Expedicionário João Maria, 1020 – Centro – 85.301-410

CNPJ: 76.205.970/0001-95 Fone: (42) 3635-8100

44	38126	BETONEIRA 400 L. C/ MOTOR 20 CV 4P	2,00	UN	6.299,94	12.599,88
45	38127	BOCAL E-27 PORCELANA	300,00	UN	7,10	2.130,00
46	38128	BOCAL E-40 PORCELANA	200,00	UN	13,20	2.640,00
47	38129	BOCAL PENDENTE	100,00	UN	5,75	575,00
48	38130	BOIA P/CAIXA D'AGUA 1/2	30,00	UN	19,59	587,70
49	38131	BOIA P/CAIXA D'AGUA 3/4	50,00	UN	20,16	1.008,00
50	38132	BOIA VAZÃO TOTAL P/ CAIXA D'ÁGUA	30,00	UN	92,31	2.769,30
51	38133	BOMBA 03 CV P/ POÇO ARTESIANO 24 ESTAGIOS	5,00	UN	6.166,46	30.832,30
52	38134	BOMBA P/ CHAFARIZ 3 CV TRIFASICO 1 1/2	3,00	UN	2.921,57	8.764,71
53	38135	BOMBA P/ PISCINA 5 CV TRIFASICA	1,00	UN	5.534,44	5.534,44
54	38136	BOTA BORRACHA CANO CURTO NA COR BRANCA	50,00	PAR	64,27	3.213,50
55	38137	BOTA DE BORRACHA CANO LONGO	20,00	PAR	67,46	1.349,20
56	38138	BOTA DE TRABALHO, TIPO BOTINA COM ELÁSTICO	30,00	PAR	96,53	2.895,90
57	38139	BROXA C/ CEPA PLÁSTICA, TAMANHO MÉDIA 160X58MM	30,00	UN	11,44	343,20
58	38140	BUCHA 6MM COM PARAFUSO	300,00	UN	0,38	114,00
59	38141	BUCHA RED SOLDAVEL 25X20	40,00	UN	1,34	53,60
60	38142	BUCHA RED SOLDAVEL 32 X 25	30,00	UN	2,17	65,10
61	38143	BUCHA RED SOLDAVEL 40 X 32	20,00	UN	4,09	81,80
62	38144	CABO FLEXIVEL 2X2.5 PP	500,00	MT	8,84	4.420,00
63	38145	CABO FLEXIVEL 2X4 PP	200,00	MT	13,68	2.736,00
64	38146	CABO FLEXÍVEL 750V 10 MM	500,00	MT	13,68	6.840,00
65	38147	CABO FLEXÍVEL BIPOLAR 1,5 MM	800,00	MT	3,26	2.608,00
66	38148	CABO FLEXÍVEL BIPOLAR 4 MM	800,00	MT	9,67	7.736,00
67	38149	CABO FLEXÍVEL BIPOLAR 6 MM	800,00	MT	11,15	8.920,00
68	38150	CABO FLEXIVEL BIPOLAR 750V 2,5 MM	800,00	MT	4,69	3.752,00
69	38151	CABO FLEXÍVEL PP 3X10 MM	500,00	MT	44,27	22.135,00
70	38152	CABO FLEXÍVEL PP 4X1,5 MM	500,00	MT	12,00	6.000,00
71	38153	CABO FLEXÍVEL PP 4X10 MM	500,00	MT	58,97	29.485,00
72	38154	CABO FLEXÍVEL PP 4X2,5 MM	500,00	MT	15,07	7.535,00
73	38155	CABO FLEXÍVEL PP 4X4 MM	500,00	MT	23,23	11.615,00
74	38156	CABO FLEXÍVEL PP 5X1,5 MM	500,00	MT	13,33	6.665,00
75	38157	CABO FLEXÍVEL PP 5X2,5 MM	500,00	MT	17,77	8.885,00
76	38158	CABO FLEXÍVEL PP 5X4,5 MM	500,00	MT	27,67	13.835,00
77	38159	CABO FLEXÍVEL PP BIPOLAR 1,5 MM	800,00	MT	5,80	4.640,00
78	38160	CABO FLEXÍVEL PP BIPOLAR 10 MM	800,00	MT	28,43	22.744,00
79	38161	CABO FLEXÍVEL PP BIPOLAR 6 MM	800,00	MT	21,60	17.280,00
80	38162	CABO PARA TELEFONE 3 PARES	150,00	MT	4,23	634,50
81	38163	CABO PP 3 X 4	300,00	MT	20,30	6.090,00
82	38164	CADEADO GRANDE 50MM	30,00	UN	55,89	1.676,70
83	38165	CADEADO PEQUENO 35MM	50,00	UN	34,64	1.732,00
84	38166	CADEADO PEQUENO 25MM	50,00	UN	24,82	1.241,00
85	38167	CAIBRO DE MADEIRA 2X4" DE 4,00M PINUS	300,00	UN	38,86	11.658,00
86	38168	CAIBRO DE MADEIRA 2X5" DE 4,00M PINUS	300,00	UN	48,00	14.400,00
87	38169	CAIXA D'AGUA POLIETILENO 10000L	5,00	UN	7.489,00	37.445,00
88	38170	CAIXA D'AGUA POLIETILENO 5000L	5,00	UN	3.862,63	19.313,15
89	38171	CAIXA D'AGUA POLIETILENO 1000L	20,00	UN	559,02	11.180,40
90	38172	CAIXA D'AGUA POLIETILENO 310L	20,00	UN	310,04	6.200,80
91	38173	CAIXA D'AGUA POLIETILENO 500L	20,00	UN	346,31	6.926,20
92	38174	CAIXA DE DESCARGA EXT.	100,00	UN	56,32	5.632,00
93	38175	CAIXA DE PORTA 13 CM	20,00	UN	223,00	4.460,00
94	38176	CAIXA DE PORTA 14 CM	20,00	UN	242,47	4.849,40
95	38177	CAIXA DE PORTA 18 CM	20,00	UN	286,00	5.720,00
96	38178	CAIXA DESC ACOPL BRANCO	20,00	UN	294,20	5.884,00
97	38179	CAIXA DESC ACOPL CORES	15,00	UN	322,17	4.832,55
98	38180	CAIXA MOFA 2X4	100,00	UN	2,90	290,00

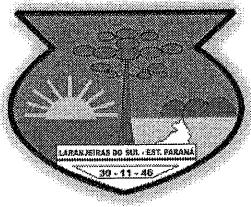

# MUNICÍPIO DE LARANJEIRAS DO SUL

## Estado do Paraná

Rua Expedicionário João Maria, 1020 – Centro – 85.301-410

CNPJ: 76.205.970/0001-95 Fone: (42) 3635-8100

99	38181	CAIXA PARAFUSO P/ FORRO C/ 500	50,00	CX	64,65	3.232,50
100	38182	CAIXA SIFONADA N.º 61 100X100X50/40	20,00	UN	29,37	587,40
101	38183	CAIXA/PORTA C/1PR V.FINA 13CM	50,00	UN	292,17	14.608,50
102	38184	CAL HIDRATADO 25 KG	800,00	SC	16,10	12.880,00
103	38185	CAL LÍQUIDO 1 LITROS	100,00	UN	10,51	1.051,00
104	38186	CAL LÍQUIDO 5 LITROS	100,00	UN	47,77	4.777,00
105	38187	CAL PARA PINTURA C/5KG	800,00	SC	10,68	8.544,00
106	38188	CAL VIRGEM 20 KG	300,00	SC	16,29	4.887,00
107	38189	CANALETA PVC SISTEMA X COM FITA ADESIVA 20X10 MM	200,00	MT	13,59	2.718,00
108	38190	CANALETAS PARA DIVISÓRIA EM MADEIRA	200,00	MT	7,27	1.454,00
109	38191	CANIVETE MÉDIO	20,00	UN	73,74	1.474,80
110	38192	CANO DE ESGOTO 100MM	480,00	MT	21,33	10.238,40
111	38193	CANO DE ESGOTO 40MM	480,00	MT	8,26	3.964,80
112	38194	CANO DE ESGOTO 50MM	360,00	MT	13,37	4.813,20
113	38195	CANO PVC ÁGUA FRIA 20MM C/ 6 METROS	10,00	BR	29,28	292,80
114	38196	CANO PVC ÁGUA FRIA 32MM C/ 6 METROS	25,00	BR	60,85	1.521,25
115	38197	CANO PVC ÁGUA FRIA 40MM C/ 6 METROS	80,00	BR	90,30	7.224,00
116	38198	CANO PVC ÁGUA FRIA 50MM C/ 6 METROS	25,00	BR	133,90	3.347,50
117	38199	CANO PVC ÁGUA FRIA 60MM C/ 6 METROS	10,00	BR	158,24	1.582,40
118	38200	CANO PVC ÁGUA FRIA 75MM C/ 6 METROS	10,00	BR	272,78	2.727,80
119	38201	CANO PVC ESGOTO 100MM C/ 6 METROS	80,00	BR	145,66	11.652,80
120	38202	CANO PVC ESGOTO 150MM C/ 6 METROS	20,00	BR	297,62	5.952,40
121	38203	CANO PVC ESGOTO 200MM C/ 6 METROS	20,00	BR	589,22	11.784,40
122	38204	CANO PVC ESGOTO 40MM C/ 6 METROS	30,00	BR	40,50	1.215,00
123	38205	CANO PVC ESGOTO 50MM C/ 6 METROS	20,00	BR	75,66	1.513,20
124	38206	CANO PVC ESGOTO 75MM C/ 6 METROS	20,00	BR	102,57	2.051,40
125	38207	CANO SOLDAVEL 25MM	480,00	MT	5,91	2.836,80
126	38208	CAPACITOR ELETROLITICO 20WF	300,00	UN	34,67	10.401,00
127	38209	CARRETEL P/ FIO DE ROÇADEIRA STIHL	20,00	UN	59,60	1.192,00
128	38210	CARRINHO DE MÃO C/ CAÇAMBA METÁLICA FUNDA DE NO MINIMO 65L.	20,00	UN	404,94	8.098,80
129	38211	CAVADEIRA ARTICULADA 2 CABOS	10,00	UN	145,16	1.451,60
130	38212	CAVADEIRA SIMPLES 1 CABO	20,00	UN	62,95	1.259,00
131	38213	CHAPA DE COMPENSADO	300,00	UN	95,19	28.557,00
132	38214	CHAVE CATRACA	10,00	UN	104,97	1.049,70
133	38215	CHAVE DE BOCA N° 10 E 11	5,00	UN	11,64	58,20
134	38216	CHAVE DE BOCA N° 12 E 13	5,00	UN	13,05	65,25
135	38217	CHAVE DE BOCA N° 14 E 15	5,00	UN	14,43	72,15
136	38218	CHAVE DE BOCA N° 16 E 17	5,00	UN	18,98	94,90
137	38219	CHAVE DE BOCA N° 18 E 19	5,00	UN	22,10	110,50
138	38220	CHAVE DE BOCA N° 20 E 21	5,00	UN	24,97	124,85
139	38221	CHAVE DE FENDA	10,00	UN	18,56	185,60
140	38222	CHAVE ESTRELA N° 10 E 11	5,00	UN	20,57	102,85
141	38223	CHAVE ESTRELA N° 12 E 13	5,00	UN	21,60	108,00
142	38224	CHAVE ESTRELA N° 14 E 15	10,00	UN	23,10	231,00
143	38226	CHAVE GRIFO 1 ¼	5,00	UN	135,41	677,05
144	38227	CHAVE PARA VÁLVULA DUCOL	2,00	UN	94,97	189,94
145	38228	CHAVE PHILLIPS	10,00	UN	18,77	187,70
146	38229	CHUVEIRO ELÉTRICO DUCHA 127V 5.500W	50,00	UN	78,00	3.900,00
147	38230	CHUVEIRO ELÉTRICO DUCHA 220V 5.500W	50,00	UN	78,00	3.900,00
148	38231	CIMENTO NORMATIZADO SACO C/ 50KG - LIVRE CONCORRENCIA	1.725,00	SC	44,22	76.279,50
149	38232	CIMENTO NORMATIZADO SACO C/ 50KG - COTA ME/EPP/MEI	575,00	SC	44,22	25.426,50
150	38233	CINTO PARAQUEDISTA	4,00	UN	221,02	884,08

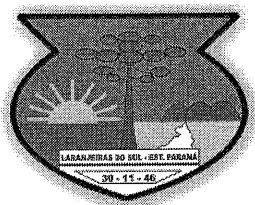

# MUNICÍPIO DE LARANJEIRAS DO SUL

## Estado do Paraná

Rua Expedicionário João Maria, 1020 – Centro – 85.301-410

CNPJ: 76.205.970/0001-95 Fone: (42) 3635-8100

151	38234	COLA CONTATO 2,8 L	20,00	UN	127,09	2.541,80
152	38235	COLA EPÓXI 1ª LINHA DO TIPO ADESIVO PROFISSIONAL, C/ 23G	100,00	UN	34,57	3.457,00
153	38236	COLA PARA CANO SOLDAVEL 270GR	100,00	UN	26,68	2.668,00
154	38237	COLUNA DE AÇO ARMADA 7X14 ¼ - 6,3MM C/6MT	50,00	UN	121,63	6.081,50
155	38238	COLUNA DE AÇO ARMADA 7X14 3/8 - 10MM C/6MT	120,00	UN	222,53	26.703,60
156	38239	COLUNA DE AÇO ARMADA 7X14 5/16 - 8MM C/6MT	120,00	UN	137,10	16.452,00
157	38240	COLUNA DE AÇO ARMADA 7X17 3/8 - 10MM C/6MT	120,00	UN	227,90	27.348,00
158	38241	COLUNA DE AÇO ARMADA 7X17 5/16 - 8MM C/6MT	120,00	UN	171,50	20.580,00
159	38242	COLUNA DE AÇO ARMADA 7X20 3/8 - 10MM C/6MT	50,00	UN	241,78	12.089,00
160	38243	COLUNA DE AÇO ARMADA 7X20 5/16 - 8MM C/6MT	50,00	UN	189,00	9.450,00
161	38244	COLUNA DE AÇO ARMADA 7X25 3/8 - 10MM C/6MT	50,00	UN	242,48	12.124,00
162	38245	COLUNA DE LAVATÓRIO BRANCO LOUÇA	50,00	UN	116,80	5.840,00
163	38246	CONTATOR 32 A TRIPOLAR	100,00	UN	278,33	27.833,00
164	38247	CONDUITE ¾	300,00	MT	3,37	1.011,00
165	38248	CONDUITE ¾ BRANCO	200,00	MT	4,17	834,00
166	38249	CONDUITE ¾ PRETO	200,00	MT	3,98	796,00
167	38250	CONDUITE 1" BRANCO	200,00	MT	5,37	1.074,00
168	38251	CONDUITE 1" PRETO	200,00	MT	5,43	1.086,00
169	38252	CONDULETE	100,00	UN	10,77	1.077,00
170	38253	CONDULETE BRANCO	600,00	UN	15,87	9.522,00
171	38254	CONECTOR BIMETALICO	200,00	UN	6,82	1.364,00
172	38255	CONECTOR P/ HASTE TERRA	100,00	UN	10,51	1.051,00
173	38256	CONECTOR PERFURANTE 10A 70MM	300,00	UN	13,95	4.185,00
174	38257	CONECTOR PERFURANTE 10A 95MM	400,00	UN	17,28	6.912,00
175	38258	CONECTOR PERFURANTE 16 120MM	200,00	UN	22,23	4.446,00
176	38259	CONTATOR 25 AMPERES TRIPOLAR	100,00	UN	190,96	19.096,00
177	38260	CONTATOR 3X40A - LIVRE CONCORRENCIA	188,00	UN	422,80	79.486,40
178	38261	CONTATOR 3X40A - COTA ME/EPP/MEI	62,00	UN	422,80	26.213,60
179	38262	CORANTE LÍQUIDO P/ TINTA (BISNAGA) 50 ML – DIVERSAS CORES	600,00	UN	6,29	3.774,00
180	38263	CORDA P/ VARAL C/ 20 MTS	100,00	UN	12,90	1.290,00
181	38264	CORRENTE 4MM	200,00	MT	19,13	3.826,00
182	38265	CORTADEIRA C/ CABO	50,00	UN	61,02	3.051,00
183	38266	CUMIEIRA 4MM	300,00	UN	23,08	6.924,00
184	38267	CUMIEIRA 5MM	300,00	UN	70,04	21.012,00
185	38268	CURVA ESGOTO CURTA 90 X 100 MM	50,00	UN	34,58	1.729,00
186	38269	CURVA ESGOTO LONGA 90 X 0.75 MM	50,00	UN	28,84	1.442,00
187	38270	CURVA SOLDAVEL 40MM	50,00	UN	19,50	975,00
188	38271	CURVA SOLDAVEL 90 X 25MM	100,00	UN	7,10	710,00
189	38272	CURVA SOLDAVEL 90 X 50MM	50,00	UN	25,38	1.269,00
190	38273	DESEMPENADEIRA DE PLÁSTICO EMBORRACHADA 30CMX17CM	30,00	UN	26,07	782,10
191	38274	DESEMPENADEIRA DE PLÁSTICO LISA P/ PINTURA 30CMX17CM	30,00	UN	20,27	608,10
192	38275	DESENGRIPANTE SPRAY 300ML	50,00	TB	32,70	1.635,00
193	38276	DESENTUPIDOR P/ VASO C/ CABO	15,00	UN	17,13	256,95
194	38277	DISCO CORTE 09"	80,00	UN	14,89	1.191,20
195	38278	DISCO DE CORTE DIAMANTADO SEGMENTADO CORTE SECO D350MM D25,4MM	50,00	UN	342,33	17.116,50
196	38279	DISCO DE MAKITA P/ CERÂMICA	50,00	UN	39,17	1.958,50
197	38280	DISCO DE MAKITA P/ MADEIRA	50,00	UN	27,05	1.352,50
198	38281	DISCO DE MAKITA P/ PORCELANATO	50,00	UN	43,99	2.199,50
199	38282	DISJUNTOR TRIFÁSICO 40A	100,00	UN	67,49	6.749,00
200	38283	DISJUNTOR BIFÁSICO 20A	100,00	UN	46,94	4.694,00
201	38284	DISJUNTOR BIFÁSICO 50A	40,00	UN	51,73	2.069,20

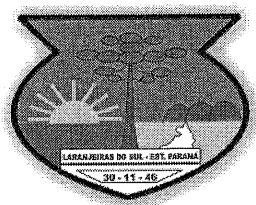

# MUNICÍPIO DE LARANJEIRAS DO SUL

## Estado do Paraná

Rua Expedicionário João Maria, 1020 – Centro – 85.301-410

CNPJ: 76.205.970/0001-95 Fone: (42) 3635-8100

202	38285	DISJUNTOR DIN TRIFÁSICO 32A	100,00	UN	54,15	5.415,00
203	38286	DISJUNTOR MONO 16A	150,00	UN	14,94	2.241,00
204	38287	DISJUNTOR MONO 25A	150,00	UN	16,84	2.526,00
205	38288	DISJUNTOR MONO 32A	150,00	UN	17,01	2.551,50
206	38289	DISJUNTOR MONO 40A	150,00	UN	19,85	2.977,50
207	38290	DISJUNTOR NEMA TRIFÁSICO 100A	50,00	UN	142,16	7.108,00
208	38291	DISJUNTOR NEMA TRIFÁSICO 50A	100,00	UN	115,53	11.553,00
209	38292	DISJUNTOR TRIFÁSICO 50A DIN	100,00	UN	71,50	7.150,00
210	38293	DOBRADIÇA POLIDA 3.1/2"	40,00	PAR	15,15	606,00
211	38294	DOBRADIÇA POLIDA 3"	40,00	PAR	14,90	596,00
212	38295	EMENDA P/ MANG 1	50,00	UN	2,75	137,50
213	38296	ENGATE FLEXIVEL 50CM	50,00	UN	12,01	600,50
214	38297	ENGATE FLEXÍVEL DE PVC 40 CM	50,00	UN	11,63	581,50
215	38298	ENGATE FLEXIVEL PVC 30 CM	50,00	UN	7,77	388,50
216	38299	ENXADA C/ CABO	50,00	UN	68,47	3.423,50
217	38300	ESCADA 7 DEGRAUS	4,00	UN	305,12	1.220,48
218	38301	ESCADA 7 DEGRAUS MULTIFUNCIONAL EM ALUMINIO	4,00	UN	696,72	2.786,88
219	38302	ESCADA FIBRA DE VIDRO 4,20 X 7,20	1,00	UN	1.408,33	1.408,33
220	38303	ESPATULA DE AÇO 2"	40,00	UN	14,06	562,40
221	38304	ESPATULA DE SILICONE	40,00	UN	4,85	194,00
222	38305	ESPELHO DE MADEIRA MOLDURADO 20 CM	1.000,00	MT	30,18	30.180,00
223	38306	FACÃO N° 16 C/ BAINHA	20,00	UN	63,89	1.277,80
224	38307	FECHADURA BOLA CROM EXT	50,00	UN	91,01	4.550,50
225	38308	FECHADURA BOLA CROM INT	100,00	UN	87,21	8.721,00
226	38309	FECHADURA EXTERNA	50,00	UN	71,24	3.562,00
227	38310	FECHADURA INTERNA	80,00	UN	61,00	4.880,00
228	38311	FERRO CA50 10:00MM 3/8 C/ 12 METROS - LIVRE CONCORRENCIA	675,00	BR	99,86	67.405,50
229	38312	FERRO CA50 10:00MM 3/8 C/ 12 METROS - COTA ME/EPP/MEI	225,00	BR	99,86	22.468,50
230	38313	FERRO CA50 12:50MM ½ C/ 12 METROS	500,00	BR	146,28	73.140,00
231	38314	FERRO CA50 16:00MM 5/8 C/ 12 METROS - LIVRE CONCORRENCIA	375,00	BR	246,23	92.336,25
232	38315	FERRO CA50 16:00MM 5/8 C/ 12 METROS - COTA ME/EPP/MEI	125,00	BR	246,23	30.778,75
233	38316	FERRO CA50 6:30MM ¼ C/ 12 METROS	1.000,00	BR	43,11	43.110,00
234	38317	FERRO CA50 8:00MM 5/16 C/ 12 METROS	800,00	BR	64,64	51.712,00
235	38318	FERRO CA60 4.20MM ½ C/ 12 METROS	1.000,00	BR	22,02	22.020,00
236	38319	FIO FLEXIVEL 1,0 MM2	2.000,00	MT	1,97	3.940,00
237	38320	FIO FLEXIVEL 1,5 MM2	2.000,00	MT	2,24	4.480,00
238	38321	FIO FLEXIVEL 2,5 MM2	2.000,00	MT	3,49	6.980,00
239	38322	FIO FLEXIVEL 4,0MM2	1.000,00	MT	5,72	5.720,00
240	38323	FIO FLEXIVEL 6 MM2	1.000,00	MT	8,34	8.340,00
241	38324	FIO FLEXIVEL 10MM	600,00	MT	13,68	8.208,00
242	38325	FIO PARA ROÇADEIRA 2,5MM	1.000,00	MT	1,19	1.190,00
243	38326	FIO PARALELO (2X1,5)MM	1.000,00	MT	4,36	4.360,00
244	38327	FIO PARALELO (2X2,5)MM	2.000,00	MT	6,74	13.480,00
245	38328	FIO PARALELO (2X4)MM	2.000,00	MT	10,53	21.060,00
246	38329	FITA MULTIUSO ADESIVA 10CM C/10 METROS.	65,00	RL	48,27	3.137,55
247	38330	FITA ALTA FUSÃO 19MMX10 METROS	25,00	UN	30,01	750,25
248	38331	"FITA ALUMINIZADA AUTO ADESIVA DE 10CM C/ 10 METROS PARA COBERTURA (V	50,00	RL	33,20	1.660,00
249	38332	FITA AUTO FUSÃO 10 METROS	100,00	UN	26,26	2.626,00
250	38333	FITA CREPE 48 MM – 50 METROS	100,00	UN	16,04	1.604,00
251	38334	FITA DUPLA FACE DE 12MM 3 METROS	100,00	RL	22,31	2.231,00
252	38335	FITA ISOLANTE 10 METROS	400,00	UN	6,32	2.528,00



# MUNICÍPIO DE LARANJEIRAS DO SUL

## Estado do Paraná

Rua Expedicionário João Maria, 1020 – Centro – 85.301-410

CNPJ: 76.205.970/0001-95 Fone: (42) 3635-8100

253	38336	FITA ISOLANTE 20 METROS	100,00	RL	10,31	1.031,00
254	38337	FITA ISOLANTE 50 METROS	100,00	UN	24,51	2.451,00
255	38338	FITA PARA DEMARCAÇÃO / ISOLAMENTO AMARELA E PRETA C/100 MTS	500,00	RL	19,57	9.785,00
256	38339	FITA VEDA ROSCA 10 M	200,00	RL	5,60	1.120,00
257	38340	FITA VEDA ROSCA 25 M	100,00	RL	11,26	1.126,00
258	38341	FLANGE 1 X1/4	50,00	UN	25,96	1.298,00
259	38342	FONTE CHAVEADA 12V ENT.BIV	30,00	UN	578,97	17.369,10
260	38343	FORRO PVC 100 X 8.0 MM	2.000,00	M²	31,07	62.140,00
261	38344	FUNDO PREPARADOR BASE ÁGUA 18,0 LT	200,00	UN	296,34	59.268,00
262	38345	GLOBO DE PROTEÇÃO REPUBLICANO	100,00	UN	198,10	19.810,00
263	38349	GRAFIATO BRANCO 25KG	50,00	UN	98,01	4.900,50
264	38350	GRAMPO MIGUELÃO	100,00	PCTE	4,07	407,00
265	38351	GUIA PARA FIAÇÃO ELÉTRICA MINIMO 10MT	5,00	UN	28,80	144,00
266	38352	HASTE TERRA	150,00	UN	42,01	6.301,50
267	38353	IGNITOR	500,00	UN	35,70	17.850,00
268	38354	IMPERMEABILIZANTE PARA CONCRETO E ARGAMASSA 3,6LTS	150,00	UN	66,92	10.038,00
269	38355	IMPERMEABILIZANTE PARA PAREDE BRANCA – MIN. 18 LTS	150,00	UN	445,14	66.771,00
270	38356	INTERRUPTOR 1 TECLA COM TOMADA	150,00	UN	23,26	3.489,00
271	38357	INTERRUPTOR 1 TECLA EMBUTIR	150,00	UN	13,28	1.992,00
272	38358	INTERRUPTOR 2 TECLADAS COM TOMADA	150,00	UN	33,11	4.966,50
273	38359	INTERRUPTOR 2 TECLAS EMBUTIR	150,00	UN	22,94	3.441,00
274	38360	INTERRUPTOR 3 TECLAS EMBUTIR	100,00	UN	31,13	3.113,00
275	38361	INTERRUPTOR COM TOMADA SISTEMA X	100,00	UN	20,64	2.064,00
276	38362	INTERRUPTOR DUPLO SISTEMA X	100,00	UN	19,05	1.905,00
277	38363	INTERRUPTOR PARALELO 1 TECLA EMBUTIR	150,00	UN	19,32	2.898,00
278	38364	INTERRUPTOR PARALELO 2 TECLAS EMBUTIR	150,00	UN	26,02	3.903,00
279	38365	INTERRUPTOR SISTEMA X	150,00	UN	11,41	1.711,50
280	38366	JOELHO ESGOTO 45X040 MM	50,00	UN	4,03	201,50
281	38367	JOELHO ESGOTO 45X050 MM	50,00	UN	6,67	333,50
282	38368	JOELHO ESGOTO 45X100MM	50,00	UN	13,74	687,00
283	38369	JOELHO ESGOTO 45X150MM	20,00	UN	64,22	1.284,40
284	38370	JOELHO ESGOTO 90X100MM	50,00	UN	12,45	622,50
285	38371	JOELHO ESGOTO 90X150MM	80,00	UN	61,00	4.880,00
286	38372	JOELHO ESGOTO 90X50MM	50,00	UN	5,03	251,50
287	38373	JOELHO ESGOTO 90X75MM	50,00	UN	11,49	574,50
288	38374	JOELHO ESGOTO C/ VISITA 90X100/50	50,00	UN	26,45	1.322,50
289	38375	JOELHO INT P/MANG 1/2	65,00	UN	2,54	165,10
290	38376	JOELHO INT P/MANG 3/4	80,00	UN	3,08	246,40
291	38377	JOELHO ROSC 90 X 1/2	80,00	UN	3,59	287,20
292	38378	JOELHO ROSC 90 X 3/4	80,00	UN	4,59	367,20
293	38379	JOELHO SOLD BUCHA LATAO 25X3/4	80,00	UN	13,45	1.076,00
294	38380	JOELHO SOLD BUCHA LATAO 25 X 1/2	80,00	UN	11,43	914,40
295	38381	JOELHO SOLD C/ ROSCA 25 X 1/2	80,00	UN	5,62	449,60
296	38382	JOELHO SOLD C/ ROSCA 25 X 3/4	80,00	UN	4,17	333,60
297	38383	JOELHO SOLDÁVEL 25MM	80,00	UN	1,93	154,40
298	38384	JOGO DE CHAVE COMBINADA	5,00	UN	229,63	1.148,15
299	38385	"JOGO DE GUARNIÇÕES PARA PORTA DE MADEIRA LARGURA DE 7 A 11 CM	100,00	CJ	100,95	10.095,00
300	38386	JOGO DE SERRA COPOS	20,00	UN	40,25	805,00
301	38387	JUNÇÃO ESGOTO 100MM	50,00	UN	36,92	1.846,00
302	38388	JUNÇÃO ESGOTO 50MM	30,00	UN	15,04	451,20
303	38389	KIT PARA CAIXA ACOPLADA	20,00	UN	167,30	3.346,00
304	38390	KIT PONTEIRO E TALHADEIRA	20,00	UN	76,13	1.522,60

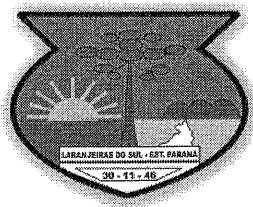

# MUNICÍPIO DE LARANJEIRAS DO SUL

## Estado do Paraná

Rua Expedicionário João Maria, 1020 – Centro – 85.301-410

CNPJ: 76.205.970/0001-95 Fone: (42) 3635-8100

305	38391	LAMBRIL P/ DIVISORIA EM MADEIRA	500,00	MT	59,60	29.800,00
306	38392	LAMBRIL P/ FORRO MADEIRA PINUS	1.000,00	M²	40,17	40.170,00
307	38393	LÂMPADA DE LED 20W	800,00	UN	28,22	22.576,00
308	38394	LÂMPADA DE LED 65W	600,00	UN	111,11	66.666,00
309	38395	LÂMPADA LED 25W	600,00	UN	39,20	23.520,00
310	38396	LÂMPADA LED (BULBO) 8.5 W	600,00	UN	11,29	6.774,00
311	38397	LÂMPADA LED 15W	400,00	UN	17,73	7.092,00
312	38398	LÂMPADA LED 16W	500,00	UN	18,38	9.190,00
313	38399	LÂMPADA LED 18W	400,00	UN	28,29	11.316,00
314	38400	LÂMPADA LED 30W	400,00	UN	45,23	18.092,00
315	38401	LÂMPADA LED 40W	400,00	UN	63,08	25.232,00
316	38402	LÂMPADA LED TUBULAR	500,00	UN	29,23	14.615,00
317	38403	LÂMPADA VAPOR METÁLICO 400W	800,00	UN	75,07	60.056,00
318	38404	LÂMPADA VAPOR SODIO 70W	800,00	UN	43,13	34.504,00
319	38405	LANTERNA RECARREGAVEL PROFISSIONAL	30,00	UN	64,76	1.942,80
320	38406	LINHA DE NYLON N° 100	50,00	RL	26,59	1.329,50
321	38408	LIXA D'ÁGUA 100	200,00	UN	3,97	794,00
322	38409	LIXA D'ÁGUA 220	100,00	UN	3,66	366,00
323	38410	LIXA D'ÁGUA 80	100,00	UN	3,23	323,00
324	38411	LIXA DE FERRO 100	100,00	UN	3,36	336,00
325	38412	LIXA DE FERRO 220	100,00	UN	3,67	367,00
326	38413	LIXA DE FERRO 50	150,00	UN	3,13	469,50
327	38414	LIXA DE MADEIRA 100	150,00	UN	4,01	601,50
328	38415	LIXA DE MASSA 120	150,00	UN	2,10	315,00
329	38416	LIXA DE MASSA 180	150,00	UN	2,36	354,00
330	38417	LIXA DE MASSA 80	250,00	UN	2,23	557,50
331	38418	LONA PLÁSTICA PRETA 150 MICRAS C/ 4MT LAGURA	2.000,00	MT	7,32	14.640,00
332	38419	LONA PLÁSTICA PRETA 150 MICRAS C/ 6MT LAGURA	600,00	MT	9,91	5.946,00
333	38420	LONA PLÁSTICA PRETA 150 MICRAS C/ 8MT LAGURA	300,00	MT	11,90	3.570,00
334	38421	LUMINÁRIA DE EMERGÊNCIA	150,00	UN	34,99	5.248,50
335	38422	LUMINARIA PUBLICA LED 100W	150,00	UN	441,33	66.199,50
336	38423	LUMINARIA PUBLICA LED 150W - LIVRE CONCORRENCIA	113,00	UN	658,00	74.354,00
337	38424	LUMINARIA PUBLICA LED 150W - COTA ME/EPPMEI	37,00	UN	658,00	24.346,00
338	38425	LUVA DE VAQUETA	400,00	PAR	29,47	11.788,00
339	38426	LUVA BORRACHA FORRADA	100,00	PAR	23,53	2.353,00
340	38427	LUVA DE BAIXA TENSÃO 500V	6,00	PAR	358,33	2.149,98
341	38428	LUVA DE CORRER 20MM	30,00	UN	18,96	568,80
342	38429	LUVA DE CORRER 25MM	100,00	UN	24,61	2.461,00
343	38430	LUVA DE CORRER 32MM	30,00	UN	34,97	1.049,10
344	38431	LUVA DE CORRER 40MM	50,00	UN	43,77	2.188,50
345	38432	LUVA DE CORRER 50MM	50,00	UN	46,94	2.347,00
346	38433	LUVA DE CORRER 60MM	50,00	UN	57,58	2.879,00
347	38434	LUVA DE CORRER 75MM	50,00	UN	91,50	4.575,00
348	38435	LUVA ESGOTO SIMPLES 150MM	50,00	UN	49,07	2.453,50
349	38436	LUVA ESGOTO SIMPLES 40MM	50,00	UN	3,10	155,00
350	38437	LUVA ESGOTO SIMPLES 50MM	50,00	UN	6,04	302,00
351	38438	LUVA SOBREPOR	50,00	UN	30,43	1.521,50
352	38439	LUVA SOLD BUCHA LATAO 20MM	50,00	UN	10,72	536,00
353	38440	LUVA SOLD BUCHA LATAO 25X1/2	80,00	UN	12,31	984,80
354	38441	LUVA SOLD BUCHA LATAO 25X3/4	50,00	UN	15,96	798,00
355	38442	LUVA SOLD C/ ROSCA 25 X 1/2	150,00	UN	5,01	751,50
356	38443	LUVA SOLD C/ ROSCA 25 X 3/4	120,00	UN	5,13	615,60
357	38444	LUVA SOLD C/ ROSCA 50 X 1.1/2	120,00	UN	34,08	4.089,60
358	38445	LUVA SOLDAVEL 25MM	100,00	UN	1,90	190,00
359	38446	LUVA SOLDAVEL 32MM	100,00	UN	3,73	373,00



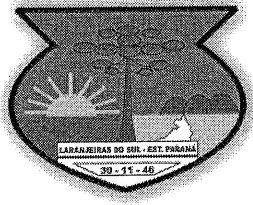

# MUNICÍPIO DE LARANJEIRAS DO SUL

## Estado do Paraná

Rua Expedicionário João Maria, 1020 – Centro – 85.301-410

CNPJ: 76.205.970/0001-95 Fone: (42) 3635-8100

360	38447	LUVA SOLDAVEL 40MM	50,00	UN	8,41	420,50
361	38448	LUVA SOLDAVEL 50MM	100,00	UN	9,02	902,00
362	38449	MADEIRA 2"X2" PINUS	600,00	MT	6,15	3.690,00
363	38450	MADEIRA 2"X4" PINUS	500,00	MT	11,81	5.905,00
364	38451	MADEIRA P/ ASSOALHO 1X4	200,00	M²	65,00	13.000,00
365	38452	MADEIRA QUADRADA 2X4	500,00	MT	15,05	7.525,00
366	38453	MANGUEIRA 2"	150,00	MT	11,66	1.749,00
367	38454	MANGUEIRA 1 ½"	150,00	MT	8,01	1.201,50
368	38455	MANGUEIRA SILICONADA TRANÇADA P/ JARDIM DE ½ POLEGADA LARANJA	600,00	MT	6,57	3.942,00
369	38456	MANTA P/ DRENAGEM 25X1M	1.000,00	M²	8,13	8.130,00
370	38457	MANTA TÉRMICA PARA TELHADO	1.000,00	M²	7,01	7.010,00
371	38458	MARRETA DE 2KG C/CABO	20,00	UN	84,70	1.694,00
372	38459	MARRETA 5KG C/ CABO	10,00	UN	215,50	2.155,00
373	38460	MARRETA DE 1KG C/CABO	20,00	UN	52,21	1.044,20
374	38461	MARTELO C/ CABO	30,00	UN	56,61	1.698,30
375	38462	MASSA ACRILICA 25 KG	150,00	UN	157,51	23.626,50
376	38463	MASSA CORR. PVA 25 KG	150,00	UN	82,25	12.337,50
377	38464	MASSA FINA 18KG	200,00	SC	18,61	3.722,00
378	38465	MEIA CANA MOLDURA PVC	100,00	UN	51,67	5.167,00
379	38466	MIOLO PARA FECHADURA UNIVERSAL	50,00	UN	29,61	1.480,50
380	38467	MODULO LED PARA SEMÁFORO	60,00	UN	353,33	21.199,80
381	38468	MODULO RELE 4 CANAIS ARDUINO	50,00	UN	411,00	20.550,00
382	38469	NIPEL ROSC 1.1/2"	50,00	UN	12,21	610,50
383	38470	NÍVEL DE MÃO	50,00	UN	52,62	2.631,00
384	38471	ÓCULOS DE PROTEÇÃO INCOLOR	50,00	UN	12,24	612,00
385	38472	PÁ DE AÇO C/ CABO	50,00	UN	65,12	3.256,00
386	38473	PADRÃO ENERGIA 2X50A	10,00	UN	1.758,00	17.580,00
387	38474	PADRÃO ENERGIA 3X100A	5,00	UN	3.653,33	18.266,65
388	38475	PADRÃO ENERGIA 3X150A	5,00	UN	5.956,67	29.783,35
389	38476	PADRÃO ENERGIA 3X200A	3,00	UN	8.332,67	24.998,01
390	38477	PADRÃO ENERGIA 3X50A	10,00	UN	2.288,00	22.880,00
391	38478	PADRÃO ENERGIA 3X80A	10,00	UN	3.280,00	32.800,00
392	38479	PARAFUSO 5/16"X 110 TELHA COMPL.	500,00	UN	1,44	720,00
393	38480	PARAFUSO AUTO BROCANTE	300,00	UN	1,79	537,00
394	38481	PARAFUSO COM BUCHA 10 MM	500,00	UN	1,19	595,00
395	38482	PARAFUSO COM BUCHA 12 MM	300,00	UN	1,49	447,00
396	38483	PARAFUSO COM BUCHA 6 MM	500,00	UN	0,81	405,00
397	38484	PARAFUSO COM BUCHA 8 MM	500,00	UN	1,01	505,00
398	38485	PARAFUSO P/ VASO BUCHA 10 MM	100,00	UN	2,64	264,00
399	38486	PARAFUSO PARABOLT 10MM	300,00	UN	8,94	2.682,00
400	38487	PARAFUSO PARABOLT 12MM	300,00	UN	12,64	3.792,00
401	38488	PARAFUSO PARABOLT 8MM	300,00	UN	8,26	2.478,00
402	38489	PREGO TELHEIRO 1KG	150,00	PCTE	31,21	4.681,50
403	38490	PARAFUSO TIPO MÁQUINA 250MM	100,00	UN	25,22	2.522,00
404	38491	PARAFUSO TIPO MÁQUINA 300MM	300,00	UN	34,20	10.260,00
405	38492	PARAFUSO TIPO MÁQUINA 500MM	300,00	UN	47,98	14.394,00
406	38493	PAREDE REVESTIMENTO CERAMICA 1ª QUALIDADE	800,00	M²	48,52	38.816,00
407	38494	PAREDE REVESTIMENTO PORCELANATO 1ª QUALIDADE	800,00	M²	78,40	62.720,00
408	38495	PERFIL P/ FORRO PVC	600,00	MT	20,15	12.090,00
409	38496	PICARETA C/ CABO	10,00	UN	154,56	1.545,60
410	38497	PINCEL 1"	50,00	UN	5,64	282,00
411	38498	PINCEL 2"	100,00	UN	8,26	826,00
412	38499	PINCEL 3"	100,00	UN	14,90	1.490,00

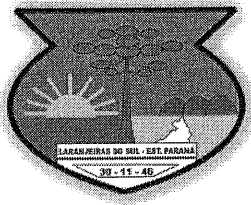

# MUNICÍPIO DE LARANJEIRAS DO SUL

## Estado do Paraná

Rua Expedicionário João Maria, 1020 – Centro – 85.301-410

CNPJ: 76.205.970/0001-95 Fone: (42) 3635-8100

413	38500	PINCEL 4"	50,00	UN	18,18	909,00
414	38501	PISO CERÂMICO ANTIDERRAPANTE	1.000,00	MT	47,53	47.530,00
415	38502	PISO DE REVESTIMENTO CERÂMICO 1º QUALIDADE	800,00	M²	45,80	36.640,00
416	38503	PLUG FÊMEA 10APREGO 17	100,00	UN	9,19	919,00
417	38504	PLUG FÊMEA 20A	100,00	UN	13,08	1.308,00
418	38505	PLUG MACHO 10A	100,00	UN	8,06	806,00
419	38506	PLUG MACHO 20A	100,00	UN	13,55	1.355,00
420	38507	PNEU P/ CARRINHO DE MÃO 3,25	30,00	UN	55,50	1.665,00
421	38508	PORCA 300MM	600,00	UN	2,69	1.614,00
422	38509	PORCA 500MM	600,00	UN	3,76	2.256,00
423	38510	PORCELANATO PISO 1ª QUALIDADE	800,00	M²	84,10	67.280,00
424	38511	PORCELANATO SLIM 2 MM 1ª QUALIDADE	600,00	M²	95,22	57.132,00
425	38512	PORTA ALMOFADA CEDRINHO EXT	50,00	UN	613,10	30.655,00
426	38513	PORTA CHAPEADA 0,60X2,10	60,00	UN	130,87	7.852,20
427	38514	PORTA MADEIRA DE QUALIDADE EXTERNA MACIÇA	20,00	UN	809,80	16.196,00
428	38515	PORTA MADEIRA INT 0.7 X 2.10	50,00	UN	177,49	8.874,50
429	38516	PORTA MADEIRA INT 0.80 X 2.10	50,00	UN	177,49	8.874,50
430	38517	PREGO 12X12	150,00	KG	40,82	6.123,00
431	38518	PREGO 13X15	150,00	KG	38,11	5.716,50
432	38519	PREGO 15X21	150,00	KG	34,03	5.104,50
433	38520	PREGO 17X27	250,00	KG	31,33	7.832,50
434	38521	PREGO 18X30	150,00	KG	28,43	4.264,50
435	38522	PREGO 18X36	150,00	KG	29,91	4.486,50
436	38523	PREGO 19X36	150,00	KG	28,79	4.318,50
437	38524	PREGO DE AÇO 13X15 (PACOTE COM 100 UNIDADES)	100,00	UN	19,82	1.982,00
438	38525	PREGO DE AÇO 17X27 (PACOTE COM 100 UNIDADES)	100,00	UN	39,25	3.925,00
439	38526	PREGO MIGUELÃO PACOTE	100,00	PCTE	4,07	407,00
440	38527	PRUMO DE FACE	10,00	UN	45,34	453,40
441	38528	QUADRO DE COMANDO P/ POÇO ARTESIANO	5,00	UN	3.486,67	17.433,35
442	38529	QUEROSENE 1LT	50,00	UN	21,37	1.068,50
443	38530	RAMAL 4X20MM	2.000,00	MT	22,06	44.120,00
444	38531	RAMAL QUADRUPLEX 4X50MM	300,00	MT	33,26	9.978,00
445	38532	RASTELO DE PLASTICO COM CABO	50,00	UN	37,53	1.876,50
446	38533	REATOR EXTERNOS C/ BASE 400W - LIVRE CONCORRENCIA	300,00	UN	201,67	60.501,00
447	38534	REATOR EXTERNOS C/ BASE 400W - COTA ME/EPP/MEI	100,00	UN	201,67	20.167,00
448	38535	REATOR INTERNO METÁLICO 400W	500,00	UN	151,00	75.500,00
449	38536	REATOR METÁLICO 250W COM BASE	160,00	UN	198,17	31.707,20
450	38537	REATOR SEM BASE 400W METÁLICO	150,00	UN	193,67	29.050,50
451	38538	REATOR SÓDIO 70W COM BASE	160,00	UN	153,97	24.635,20
452	38539	REDUÇÃO ESGOTO 100 X 50 MM	50,00	UN	20,14	1.007,00
453	38540	REDUÇÃO ESGOTO 150 X 100 MM	50,00	UN	37,74	1.887,00
454	38541	REDUÇÃO ESGOTO 50 X 40 MM	50,00	UN	4,16	208,00
455	38543	REDUÇÃO ESGOTO 75 X 50 MM	50,00	UN	13,09	654,50
456	38544	REFLETOR LED 100W	200,00	UN	170,54	34.108,00
457	38545	REFLETOR LED 10W	50,00	UN	52,69	2.634,50
458	38546	REFLETOR LED 150W	200,00	UN	272,30	54.460,00
459	38547	REFLETOR LED 15W	50,00	UN	64,91	3.245,50
460	38548	REFLETOR LED 200W	100,00	UN	314,57	31.457,00
461	38549	REFLETOR LED 300W	80,00	UN	538,00	43.040,00
462	38550	REFLETOR LED 30W	80,00	UN	75,14	6.011,20
463	38551	REFLETOR LED 400W	80,00	UN	573,34	45.867,20
464	38552	REFLETOR LED 50W	80,00	UN	99,21	7.936,80
465	38553	REGISTRO 1400 ½"	20,00	UN	53,03	1.060,60
466	38554	REGISTRO 1400 ¾"	20,00	UN	67,27	1.345,40



# MUNICÍPIO DE LARANJEIRAS DO SUL

## Estado do Paraná

Rua Expedicionário João Maria, 1020 – Centro – 85.301-410

CNPJ: 76.205.970/0001-95 Fone: (42) 3635-8100

467	38555	REGISTRO BASE GAVETA ¾"	50,00	UN	49,45	2.472,50
468	38556	REGISTRO BASE GAVETA 1.1/2"	50,00	UN	136,76	6.838,00
469	38557	REGISTRO BASE PRESSAO ¾"	50,00	UN	62,80	3.140,00
470	38558	REGISTRO DE CHUVEIRO PVC	30,00	UN	35,40	1.062,00
471	38559	REGISTRO DE COMANDO 1 X ¼	25,00	UN	230,17	5.754,25
472	38560	REGISTRO ESFERA VS 1.1/2	10,00	UN	112,70	1.127,00
473	38561	REGISTRO ESFERA VS 1"	20,00	UN	60,63	1.212,60
474	38562	REGISTRO ESFERA VS 25MM	20,00	UN	44,39	887,80
475	38563	REGISTRO ESFERA VS 3/4	20,00	UN	38,38	767,60
476	38564	REGISTRO ESFERA VS 32MM	10,00	UN	71,99	719,90
477	38565	REGISTRO ESFERA VS 40MM	20,00	UN	78,97	1.579,40
478	38566	REGISTRO ESFERA VS 50MM	20,00	UN	96,99	1.939,80
479	38567	REGISTRO GAVETA ½"	20,00	UN	70,16	1.403,20
480	38568	REGISTRO GAVETA ¾"	20,00	UN	73,19	1.463,80
481	38569	REGISTRO GAVETA 1 1/2"	20,00	UN	179,80	3.596,00
482	38570	REGISTRO GAVETA 1"	20,00	UN	72,60	1.452,00
483	38571	REGISTRO PRESSAO C 23 ¾"	20,00	UN	61,41	1.228,20
484	38572	REJUNTE 1KG	300,00	PCTE	6,71	2.013,00
485	38573	REJUNTE EPÓXI COLORIDO	200,00	KG	45,21	9.042,00
486	38574	REJUNTE SACO COM 1KG	150,00	KG	7,17	1.075,50
487	38575	RELE 12/18	50,00	UN	146,53	7.326,50
488	38576	RELE DE SOBRECARGA 25A	50,00	UN	243,00	12.150,00
489	38577	RELE DE SOBRECARGA 32A	50,00	UN	279,00	13.950,00
490	38578	RELE FOTOELETRICO 220V	1.000,00	UN	39,17	39.170,00
491	38579	REPARO COMPLETO PARA VALVULA DUCOL	30,00	UN	64,30	1.929,00
492	38580	REPARO DE VALVULA HIDRA ½	15,00	UN	65,79	986,85
493	38581	REPARO PARA REGISTRO	15,00	UN	48,32	724,80
494	38582	RESINA PARA TELHA 18LT	50,00	UN	481,24	24.062,00
495	38583	REX COM ISOLADOR ROLDANA	50,00	UN	34,87	1.743,50
496	38584	RIPA 1X2 PINUS	3.000,00	MT	3,48	10.440,00
497	38585	RIPA 1X4 PINUS	3.000,00	MT	5,83	17.490,00
498	38586	RIPAS 1X2 PINHEIRO	3.000,00	MT	5,03	15.090,00
499	38587	ROCADEIRA 1ª LINHA FS 160 1,4 KW	3,00	UN	3.733,33	11.199,99
500	38588	ROCADEIRA 1ª LINHA FS 220 1,6 KW	3,00	UN	4.183,33	12.549,99
501	38589	ROLO DE LÃ 9 CM	200,00	UN	14,95	2.990,00
502	38590	ROLO ESPUMA C/ CABO 23 CM	200,00	UN	27,56	5.512,00
503	38591	ROLO LA C/ CABO 18 CM	200,00	UN	26,30	5.260,00
504	38592	ROLO LA S/ CABO SUPER 23 CM X 25MM	300,00	UN	48,89	14.667,00
505	38593	ROLO PARA DEMARCAÇÃO.	200,00	UN	37,11	7.422,00
506	38594	ROLO TEXTURA S/ CABO 23CM	100,00	UN	31,65	3.165,00
507	38595	SELADOR ACRI 18L	100,00	GL	176,90	17.690,00
508	38596	SELADOR ACRI PIGM 3600 ML	100,00	UN	52,48	5.248,00
509	38597	SIFAO	50,00	UN	14,69	734,50
510	38598	SIFAO SANFONADO 50 X 1.½	100,00	UN	16,76	1.676,00
511	38599	SIFAO SANFONADO UNIVERSAL	100,00	UN	13,94	1.394,00
512	38600	SIFÃO SONFONADO CURTO	50,00	UN	11,57	578,50
513	38601	SIFÃO SONFONADO LONGO	50,00	UN	21,06	1.053,00
514	38602	SIFÃO UNIVERSAL C/ MAIS DE 1,5 MT	100,00	UN	24,77	2.477,00
515	38603	SILICONE 50GR	100,00	TB	9,62	962,00
516	38604	SILICONE 270G	200,00	UN	25,15	5.030,00
517	38605	SILICONE INCOLOR 280GR	100,00	UN	25,78	2.578,00
518	38606	SILICONE POLIURETANO 280 ML	150,00	UN	30,05	4.507,50
519	38607	SOLUÇÃO LIMPADORA 175 GR	50,00	UN	19,51	975,50
520	38608	SOLVENTE 0,900 ML	100,00	UN	19,69	1.969,00
521	38609	SOLVENTE 5 L	200,00	UN	92,97	18.594,00



# MUNICÍPIO DE LARANJEIRAS DO SUL

## Estado do Paraná

Rua Expedicionário João Maria, 1020 – Centro – 85.301-410

CNPJ: 76.205.970/0001-95 Fone: (42) 3635-8100

522	38610	SPOT BR/PR 02 LAMPADA LED 25 W	500,00	UN	46,49	23.245,00
523	38611	SPUD PARA BACIA SIFONADA	100,00	UN	7,45	745,00
524	38612	SUPORTE PAPEL HIGIENICO	80,00	UN	47,71	3.816,80
525	38613	SUPORTE PAPEL TOALHA / BANHEIRO.	150,00	UN	49,63	7.444,50
526	38614	SUPORTE SABONETE LIQUIDO MIN. 800 ML	100,00	UN	62,79	6.279,00
527	38615	TABUA 1X6 PINUS	2.000,00	MT	7,77	15.540,00
528	38616	TABUA DE PINUS 1X12"	800,00	MT	16,65	13.320,00
529	38617	TABUA DE PINUS 1X8"	800,00	MT	10,71	8.568,00
530	38618	TACHÃO REFLETIVO DE TRÂNSITO 25CM X 15CM H=5CM	600,00	UN	62,17	37.302,00
531	38619	TALABARTE DE POSICIONAMENTO PARA CINTO PARAQUEDISTA	4,00	UN	334,23	1.336,92
532	38620	TALABARTE TIPO Y C/ ABSORÇÃO MOSQUETÃO	4,00	UN	299,60	1.198,40
533	38621	TAMPA CEGA 2X4	50,00	UN	7,65	382,50
534	38622	TAMPA CEGA 4X4	20,00	UN	12,90	258,00
535	38623	TAMPA DE RALO 100MM C/ FECHAMENTO C/ FECHADURA EM METAL	50,00	UN	18,78	939,00
536	38624	TANQUE AZULEJADO C/ ESFREGADEIRA INOX DUPLA	10,00	UN	620,29	6.202,90
537	38625	TANQUE PLÁSTICO BRANCO	20,00	UN	128,11	2.562,20
538	38626	TEE TRILHO ½"	30,00	UN	3,68	110,40
539	38627	TEE TRILHO ¾"	30,00	UN	4,17	125,10
540	38628	TEE ESGOTO 100MM	20,00	UN	24,90	498,00
541	38629	TEE ESGOTO 150MM	10,00	UN	57,43	574,30
542	38630	TEE ESGOTO 40MM	20,00	UN	6,66	133,20
543	38631	TEE ESGOTO 50MM	50,00	UN	12,60	630,00
544	38632	TEE ESGOTO 75MM	50,00	UN	19,47	973,50
545	38633	TEE INT P/ MANG 1"	50,00	UN	8,34	417,00
546	38634	TEE INT P/ MANG 3/4	50,00	UN	5,98	299,00
547	38635	TEE SOLDAVEL 32 MM	100,00	UN	6,64	664,00
548	38636	TEE SOLDAVEL 50 MM	80,00	UN	18,31	1.464,80
549	38637	TEE SOLDAVEL 60 MM	40,00	UN	39,89	1.595,60
550	38638	TEE SOLDAVEL C/ ROSCA 20 X 1/2	100,00	UN	7,73	773,00
551	38639	TEE SOLDAVEL C/ROSCA 25 X ½"	100,00	UN	9,23	923,00
552	38640	TEE SOLDAVEL C/ROSCA 25 X 3/4	100,00	UN	9,48	948,00
553	38641	TEE SOLDAVEL RED 50 X 25	60,00	UN	18,15	1.089,00
554	38642	TELA ALAMBRADO SOLDADA FIO 2,3MM MALHA 5CMX15CM (25M X 1,00M)	10,00	UN	1.018,50	10.185,00
555	38643	TELA ALAMBRADO SOLDADA FIO 2,3MM MALHA 5CMX15CM (25M X 1,20M)	25,00	UN	1.125,48	28.137,00
556	38644	TELA ALAMBRADO SOLDADA FIO 2,3MM MALHA 5CMX15CM (25M X 1,50M)	25,00	UN	1.327,18	33.179,50
557	38645	TELA ALAMBRADO SOLDADA FIO 2,3MM MALHA 5CMX15CM (25M X 1,80M)	15,00	UN	1.587,67	23.815,05
558	38646	TELA ALAMBRADO SOLDADA FIO 2,3MM MALHA 5CMX15CM (25M X 2,00M)	10,00	UN	1.673,33	16.733,30
559	38647	"TELA DE AÇO GALVANIZADO FIO 16, MALHA 70MM (25M X 1,8M)"	20,00	UN	848,33	16.966,60
560	38648	TELHA CERÂMICA TOTAL	5.000,00	UN	4,41	22.050,00
561	38649	TELHA DE BARRO – FRANCESA	10.000,00	UN	2,70	27.000,00
562	38650	TELHAS DE FIBROCIMENTO S/ AMIANTO C/ 1,83 X 1,10 5MM	1.000,00	UN	56,54	56.540,00
563	38651	TELHAS DE FIBROCIMENTO S/ AMIANTO C/ 2,44 X 1,80 5MM	1.000,00	UN	76,01	76.010,00
564	38652	TELHAS DE FIBROCIMENTO S/ AMIANTO C/ 1,64 X 1,10 5MM	1.000,00	UN	53,02	53.020,00
565	38653	TELHAS DE FIBROCIMENTO S/ AMIANTO C/ 2,10 X 0,50 4MM	1.000,00	UN	40,70	40.700,00



# MUNICÍPIO DE LARANJEIRAS DO SUL

## Estado do Paraná

317

Rua Expedicionário João Maria, 1020 – Centro – 85.301-410

CNPJ: 76.205.970/0001-95 Fone: (42) 3635-8100

566	38654	TEXTURA RUSTICA 25KG	100,00	UN	104,69	10.469,00
567	38655	THINNER 5,0L	300,00	UN	106,69	32.007,00
568	38656	THINNER EXTRA 0,900ML	400,00	UN	23,45	9.380,00
569	38657	TIJOLO 1/2 TIJOLO	3.000,00	UN	1,04	3.120,00
570	38658	TIJOLO 4 FUROS	10.000,00	UN	1,46	14.600,00
571	38659	TIJOLO 6 FUROS 09 X 14 X 19 - LIVRE CONCORRENCIA	75,00	MI	888,50	66.637,50
572	38660	TIJOLO 6 FUROS 09 X 14 X 19 - OCTA ME/EPP/MEI	25,00	MI	888,50	22.212,50
573	38661	TIJOLO À VISTA	2.000,00	UN	1,43	2.860,00
574	38662	TIMER ELETRICO	10,00	UN	118,75	1.187,50
575	38663	TINTA ACR FOSCO 18L 1ª LINHA - LIVRE CONCORRENCIA	375,00	UN	559,10	209.662,50
576	38664	TINTA ACR FOSCO 18L 1ª LINHA - COTA ME/EPP/MEI	125,00	UN	559,10	69.887,50
577	38665	TINTA ACR FOSCO 3.600 ML 1ª LINHA - LIVRE CONCORRENCIA	375,00	GL	162,64	60.990,00
578	38666	TINTA ACR FOSCO 3.600 ML 1ª LINHA - COTA ME/EPP/MEI	125,00	GL	162,64	20.330,00
579	38667	TINTA ACR S/BRILHO 18L 1ª LINHA - LIVRE CONCORRENCIA	375,00	UN	756,92	283.845,00
580	38668	TINTA ACR S/BRILHO 18L 1ª LINHA - COTA ME/EPP/MEI	125,00	UN	756,92	94.615,00
581	38669	TINTA ACR S/BRILHO 3.600 ML 1ª LINHA	200,00	GL	223,24	44.648,00
582	38670	TINTA ACRILICA A BASE DÁGUA 18 LTS - LIVRE CONCORRENCIA	150,00	UN	554,76	83.214,00
583	38671	TINTA ACRILICA A BASE DÁGUA 18 LTS - COTA ME/EPP/MEI	50,00	UN	554,76	27.738,00
584	38672	TINTA AUTO REFLETIVA TINTA AUTO REFLETIVA PARA SINALIZAÇÃO VIÁRIA COR AMARELA VIÁRIA COR AMARELA – BALDE ATENDENDO NBR 11862 E NBR 15438/06 18 LT LIVRE CONCORRENCIA	113,00	UN	589,25	66.585,25
585	38673	TINTA AUTO REFLETIVA PARA SINALIZAÇÃO VIÁRIA COR AMARELA VIÁRIA COR AMARELA – BALDE ATENDENDO NBR 11862 E NBR 15438/06 18 LT COTA ME/EPP/MEI	37,00	UN	589,25	21.802,25
586	38674	TINTA AUTO REFLETIVA PARA SINALIZAÇÃO VIÁRIA COR BRANCA BALDE ATENDENDO NBR 11862 E NBR 15438/06 18 LT LIVRE CONCORRENCIA	124,00	UN	572,20	70.952,80
587	38675	TINTA AUTO REFLETIVA PARA SINALIZAÇÃO VIÁRIA COR BRANCA BALDE ATENDENDO NBR 11862 E NBR 15438/06 18 LT COTA ME/EPP/MEI	41,00	UN	572,20	23.460,20
588	38676	TINTA AUTO REFLETIVA PARA SINALIZAÇÃO VIÁRIA COR PRETA – BALDE E NBR	50,00	UN	546,27	27.313,50
589	38677	TINTA ESM SINT 3.600 ML 1ª LINHA	300,00	UN	153,10	45.930,00
590	38678	TINTA LÁTEX 18L 1ª LINHA	500,00	UN	385,33	192.665,00
591	38679	TINTA LÁTEX 3,6L 1ª LINHA	300,00	UN	145,92	43.776,00
592	38680	TINTA OLEO 18L 1ª LINHA - LIVRE CONCORRENCIA	375,00	UN	476,77	178.788,75
593	38681	TINTA OLEO 18L 1ª LINHA - COTA ME/EPP/MEI	125,00	UN	476,77	59.596,25
594	38682	TINTA OLEO 3.600 ML 1ª LINHA	100,00	UN	111,77	11.177,00
595	38683	TINTA PISO 18LT	100,00	UN	459,57	45.957,00
596	38684	TINTA PISO 3.600 ML	100,00	UN	122,72	12.272,00
597	38685	TINTA SPRAY VÁRIAS CORES 400 ML	300,00	UN	22,58	6.774,00
598	38686	TOMADA DE SOBREPOR 10A	100,00	UN	13,82	1.382,00
599	38687	TOMADA EMBUTIR SIMPLES 2X4	150,00	UN	15,40	2.310,00



# MUNICÍPIO DE LARANJEIRAS DO SUL

## Estado do Paraná

318

Rua Expedicionário João Maria, 1020 – Centro – 85.301-410

CNPJ: 76.205.970/0001-95 Fone: (42) 3635-8100

600	38688	TOMADA SISTEMA X	400,00	UN	14,90	5.960,00
601	38689	TOMADAS P/ CONDULETE	600,00	UN	15,79	9.474,00
602	38690	TORNEIRA DUPLA P/ TANQUE E MAQUINA	50,00	UN	102,06	5.103,00
603	38691	TORNEIRA ELETRICA 127V	100,00	UN	187,94	18.794,00
604	38692	TORNEIRA ELETRICA 220V	100,00	UN	187,94	18.794,00
605	38693	TORNEIRA JARDIM ¾ METAL	100,00	UN	48,23	4.823,00
606	38694	TORNEIRA P/ LAVATÓRIO DE PAREDE C/ REGULADOR DE TEMPO	30,00	UN	219,11	6.573,30
607	38695	TORNEIRA PARA BEBEDOURO	30,00	UN	16,30	489,00
608	38696	TORNEIRA PIA C 23 ¼" GIRATORIA PLASTICO	30,00	UN	41,64	1.249,20
609	38697	TORNEIRA PIA GIRATORIA ¾ INOX	50,00	UN	94,39	4.719,50
610	38698	TORNEIRA PVC 15 CM ½"	20,00	UN	11,14	222,80
611	38699	TORNEIRA PVC 15 CM ¾"	50,00	UN	11,14	557,00
612	38700	TORNEIRA PVC JARDIM ¾"	50,00	UN	6,21	310,50
613	38701	TORNEIRA PVC LAVATORIO ½"	40,00	UN	18,70	748,00
614	38702	TRELIÇA 4,2 MM 4,2 X 4,2 C/ 12 METROS	200,00	BR	120,16	24.032,00
615	38703	TRELIÇA 6,0 MM 4,2 X 4,2 C/ 12 METROS	350,00	BR	152,17	53.259,50
616	38704	TRENA EMBORRACHADA	15,00	UN	50,85	762,75
617	38705	TRENA EMBORRACHADA 5M	20,00	UN	30,03	600,60
618	38706	TUBO DE LIGAÇÃO P/ VASO	70,00	UN	36,08	2.525,60
619	38707	TUBO DESCARGA C/ JOELHO AZUL	20,00	UN	17,23	344,60
620	38708	TUBO DESCARGA C/CURVA	20,00	UN	20,08	401,60
621	38709	TUBO LIGAÇÃO C/ ANEL AJUSTÁVEL	20,00	UN	48,91	978,20
622	38710	TUBO PEAD 20MM - METRO	30,00	MT	16,80	504,00
623	38711	TUBO PEAD 25MM - METRO	30,00	MT	24,27	728,10
624	38712	TUBO PEAD 32MM - METRO	30,00	UN	43,90	1.317,00
625	38713	TUBOS DE LIGAÇÃO BLUKIT	20,00	UN	37,27	745,40
626	38714	VALVULA BASE DESCARGA 1.1/2"	15,00	UN	182,38	2.735,70
627	38715	VALVULA DE RETENÇÃO 1 ¼	10,00	UN	111,83	1.118,30
628	38716	VALVULA LAVATORIO CR	50,00	UN	38,42	1.921,00
629	38717	VALVULA P/PIA	50,00	UN	34,47	1.723,50
630	38718	VARAL DE CHÃO C/ABAS	20,00	UN	183,70	3.674,00
631	38719	VASO SANITÁRIO C/ CAIXA ACOPLADA COMPLETO	50,00	UN	590,19	29.509,50
632	38720	VASO SANITÁRIO COMUM	30,00	UN	250,92	7.527,60
633	38721	VASSOURA DE METAL P/ JARDIM	50,00	UN	55,16	2.758,00
634	38722	VASSOURA PLASTICA P/ JARDIM	60,00	UN	33,35	2.001,00
635	38723	VEDA CALHA TUBO 270G	50,00	UN	22,03	1.101,50
636	38724	VEDA ROSCA 10 MTS	100,00	RL	5,80	580,00
637	38725	VERNIZ 3,6 ML	100,00	GL	154,78	15.478,00
638	38726	VIDRO CANELADO 3MM	100,00	M²	136,97	13.697,00
639	38727	VIDRO INCOLOR 3MM	100,00	M²	118,73	11.873,00
640	38728	VISTA DE PORTA 5,5 CM	60,00	UN	77,00	4.620,00
641	38729	VISTA DE PORTA 7 CM	100,00	UN	95,43	9.543,00
TOTAL						7.635.132,63

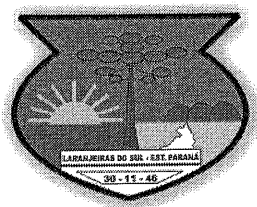

# MUNICÍPIO DE LARANJEIRAS DO SUL

## Estado do Paraná

319

Rua Expedicionário João Maria, 1020 – Centro – 85.301-410

CNPJ: 76.205.970/0001-95 Fone: (42) 3635-8100

### ANEXO II TERMO DE REFERÊNCIA

#### PREGÃO PRESENCIAL Nº 041/2022-PMLS - SISTEMA DE REGISTRO DE PREÇOS

**OBJETO: REGISTRO DE PREÇOS PARA A AQUISIÇÃO DE MATERIAIS DE CONSTRUÇÃO, TINTAS, FERRAMENTAS E DEMAIS ITENS VISANDO A MANUTENÇÃO E CONSERVAÇÃO DOS ESTABELECIMENTOS PÚBLICOS MUNICIPAIS E DAS VIAS PÚBLICAS, com itens exclusivos para me, epp e mei, e itens de livre concorrência**

#### 1. FUNDAMENTO LEGAL

1.1. A contratação em tela, tem amparo legal, integralmente, na Lei nº 10.520 de 17 de julho de 2003, no Decreto nº 3.555, de 08 de agosto de 2000, na Lei Complementar nº 123/2006, subsidiariamente, na Lei nº 8666/93 e suas alterações.

#### 2. JUSTIFICATIVA

2.1. Para atender a demanda das diversas Secretarias e Departamentos Municipais. Governo Municipal, Procuradoria Geral, Secretaria Municipal de Comunicação Social, Secretaria Municipal de Administração e Planejamento, Secretaria Municipal de Finanças e Orçamento, Secretaria Municipal de Saúde, Secretaria Municipal de Saúde, Secretaria Municipal de Educação, Cultura e Turismo, Secretaria de Obras e Urbanismo, Secretaria Municipal de Viação, Secretaria Municipal de Esportes, Secretaria Municipal de Assistência Social e Segurança da Família, Sec. Municipal de Agric. Abastecimento e Meio Ambiente, Secretaria Municipal da Fazenda, Secretaria Municipal de Transporte.

#### 3. DA ENTREGA

3.1. A empresa deverá entregar no local indicado na ordem de compra, abrangendo as áreas urbanas e rurais do município, de forma contínua e imediatamente após a solicitação. O local de entrega será tanto na área urbana quanto rural, conforme descrito na Ordem de Compras do Departamento de Compras.

#### 4. CUSTOS COM IMPOSTOS, TAXAS, FRETES, E DEMAIS DESPESAS

4.1. Os custos com impostos, taxas, fretes, de demais despesas serão de responsabilidade da(s) empresa(s) vencedora(s).

#### 5. SOLICITAÇÃO DOS PRODUTOS

6.1. Será realizada pelo Departamento de Compras deste município.

#### 6. VALOR DE REFERÊNCIA

6.1. Valor Máximo Total: R\$ 7.635.132,63, conforme itens dispostos no anexo I.

#### 7. REQUISITOS ADMINISTRATIVOS

7.1. Documentação fiscal: os produtos devem ser entregues acompanhados da documentação fiscal, em duas vias, com especificação da quantidade, valor unitário, marca, constando ainda o número do pregão e da respectiva ata de registro de preços a que se refere.

7.2. Os produtos devem ser entregues nas quantidades requeridas, obedecendo todas as descrições do edital, inclusive no que diz respeito à marca e apresentação.



# MUNICÍPIO DE LARANJEIRAS DO SUL

## Estado do Paraná

Rua Expedicionário João Maria, 1020 – Centro – 85.301-410

CNPJ: 76.205.970/0001-95 Fone: (42) 3635-8100

**7.3.** Os produtos devem ser entregues nos prazos estabelecidos, sob pena de notificação e declaração de inidoneidade.

**7.4.** Os preços devem estar descritos em documento fiscal especificados: unitário e preço total de acordo com o especificado no pregão.

### 8. DOS REQUISITOS TÉCNICOS

**8.1.** Os produtos serão recebidas provisoriamente no prazo de 2 (dois) dias, pelo responsável pelo acompanhamento e fiscalização do contrato, para efeito de posterior verificação de sua conformidade com as especificações constantes neste Termo de Referência e na proposta.

**8.2.** Os produtos poderão ser rejeitadas, no todo ou em parte, quando em desacordo com as especificações constantes neste Termo de Referência e na proposta, devendo ser substituídos no prazo de 2 (dois) dias, a contar da notificação da contratada, às suas custas, sem prejuízo da aplicação das penalidades.

**8.3.1.** O recebimento provisório ou definitivo do objeto não exclui a responsabilidade da contratada pelos prejuízos resultantes da incorreta execução do contrato.

### 9. DAS OBRIGAÇÕES DO CONTRATANTE

**9.1.** São obrigações do Contratante:

**9.1.1.** Receber o objeto no prazo e condições estabelecidas no Edital e seus anexos;

**9.1.2.** Verificar minuciosamente, no prazo fixado, a conformidade dos produtos recebidos provisoriamente com as especificações constantes do Edital e da proposta, para fins de aceitação e recebimento definitivo;

**9.1.3.** Comunicar à Contratada, por escrito, sobre imperfeições, falhas ou irregularidades verificadas no objeto fornecido, para que seja substituído, reparado ou corrigido;

**9.1.4.** Acompanhar e fiscalizar o cumprimento das obrigações da Contratada, através de comissão/servidor especialmente designado;

**9.1.6.** Efetuar o pagamento à Contratada no valor correspondente ao fornecimento do objeto, no prazo e forma estabelecidos no Edital e seus anexos;

**9.1.7.** A Administração não responderá por quaisquer compromissos assumidos pela Contratada com terceiros, ainda que vinculados à execução do presente Termo de Contrato, bem como por qualquer dano causado a terceiros em decorrência de ato da Contratada, de seus empregados, prepostos ou subordinados.

### 10. OBRIGAÇÕES DA CONTRATADA

**10.1.** A Contratada deve cumprir todas as obrigações constantes no Edital, seus anexos e sua proposta, assumindo como exclusivamente seus os riscos e as despesas decorrentes da boa e perfeita execução do objeto e, ainda:

**10.1.1.** Efetuar a entrega do objeto em perfeitas condições, conforme especificações, prazo e local constantes no Edital e seus anexos, acompanhado da respectiva nota fiscal, na qual constarão as indicações referentes a: marca e validade;

**10.1.2.** Responsabilizar-se pelos vícios e danos decorrentes do objeto, de acordo com os artigos 12, 13 e 17 a 27, do Código de Defesa do Consumidor (Lei nº 8.078, de 1990);



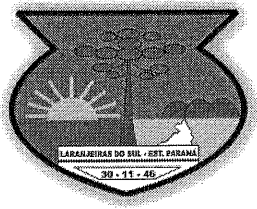

# MUNICÍPIO DE LARANJEIRAS DO SUL

## Estado do Paraná

321

Rua Expedicionário João Maria, 1020 – Centro – 85.301-410

CNPJ: 76.205.970/0001-95 Fone: (42) 3635-8100

- 10.1.3.** Substituir, reparar ou corrigir, às suas expensas, no prazo fixado neste Termo de Referência, o objeto com avarias ou defeitos;
- 10.1.4.** Comunicar ao Contratante, no prazo máximo de 24 (vinte e quatro) horas que antecede a data da entrega, os motivos que impossibilitem o cumprimento do prazo previsto, com a devida comprovação;
- 10.1.5** manter, durante toda a execução do contrato, em compatibilidade com as obrigações assumidas, todas as condições de habilitação e qualificação exigidas na licitação;
- 10.1.6.** Indicar preposto para representá-la durante a execução do contrato.

Laranjeiras do Sul/PR, 08 de abril de 2022.

**EDSON CARLOS BECKER**  
Pregoeiro

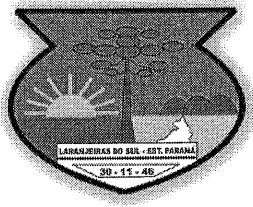

# MUNICÍPIO DE LARANJEIRAS DO SUL

## Estado do Paraná

322

Rua Expedicionário João Maria, 1020 – Centro – 85.301-410

CNPJ: 76.205.970/0001-95 Fone: (42) 3635-8100

### ANEXO III

**MODELO DE DECLARAÇÃO PLENO ATENDIMENTO AOS REQUISITOS DE HABILITAÇÃO**  
(em papel A4, preferencialmente timbrado, ou com razão social, CNPJ, endereço completo, endereço eletrônico, telefone, fax, com nome e assinatura do representante legal).

### DECLARAÇÃO PLENO ATENDIMENTO AOS REQUISITOS DE HABILITAÇÃO

À  
Prefeitura Municipal de Laranjeiras do Sul

**REF. PREGÃO PRESENCIAL N.º 041/2022**

**OBJETO: REGISTRO DE PREÇOS PARA A AQUISIÇÃO DE MATERIAIS DE CONSTRUÇÃO, TINTAS, FERRAMENTAS E DEMAIS ITENS VISANDO A MANUTENÇÃO E CONSERVAÇÃO DOS ESTABELECIMENTOS PÚBLICOS MUNICIPAIS E DAS VIAS PÚBLICAS, com itens exclusivos para me, epp e mei, e itens de livre concorrência**

**Sr. Pregoeiro,**

Pela presente, declaro(amos) que, nos termos do art. 4º, VII, da Lei n.º 10.520/2002, a empresa .....(indicação da razão social) cumpre plenamente os requisitos de habilitação para o **PREGÃO PRESENCIAL N.º 041/2022**, cujo objeto é o **REGISTRO DE PREÇOS PARA A AQUISIÇÃO DE MATERIAIS DE CONSTRUÇÃO, TINTAS, FERRAMENTAS E DEMAIS ITENS VISANDO A MANUTENÇÃO E CONSERVAÇÃO DOS ESTABELECIMENTOS PÚBLICOS MUNICIPAIS E DAS VIAS PÚBLICAS, com itens exclusivos para me, epp e mei, e itens de livre concorrência**, conforme descrição constante do ANEXO I.

Local e data

(Assinatura do representante legal)

Nome  
RG/CPF  
Cargo

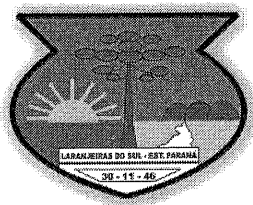

# MUNICÍPIO DE LARANJEIRAS DO SUL

## Estado do Paraná

Rua Expedicionário João Maria, 1020 – Centro – 85.301-410

CNPJ: 76.205.970/0001-95 Fone: (42) 3635-8100

### ANEXO IV

#### MODELO DE DECLARAÇÃO DE ENQUADRAMENTO DE ME/EPP/MEI

A empresa \_\_\_\_\_, inscrita no CNPJ sob n.º \_\_\_\_\_, sediada à \_\_\_\_\_, cidade de \_\_\_\_\_, Estado do \_\_\_\_\_, por intermédio de seu representante legal, o (a) Sr. (a) \_\_\_\_\_, portador (a) da Carteira de Identidade n.º \_\_\_\_\_ e do CPF n.º \_\_\_\_\_, DECLARA, para todos os fins de direito e sob as penas da lei, ser Microempresa, Empresa de Pequeno Porte ou Microempreendedor Individual nos termos da legislação vigente, e não possuir nenhum dos impedimentos previstos no art. 3º, § 4º, da Lei Complementar n.º 123/06, ciente de que a veracidade dessa declaração poderá ser verificada através de diligências, sendo que sua falsidade implicará em punição de acordo com a lei 8.666/1993.

Local e data

(Assinatura do representante legal)

Nome  
RG/CPF  
Cargo



# MUNICÍPIO DE LARANJEIRAS DO SUL

## Estado do Paraná

Rua Expedicionário João Maria, 1020 – Centro – 85.301-410

CNPJ: 76.205.970/0001-95 Fone: (42) 3635-8100

### ANEXO V

#### MODELO DE PROCURAÇÃO PARA CREDENCIAMENTO

(em papel A4, preferencialmente timbrado, ou com razão social, CNPJ, endereço completo, endereço eletrônico, telefone, fax, com nome e assinatura do representante legal com firma reconhecida).

**Obs:** Na hipótese de apresentação desta procuração por instrumento particular, a mesma deverá vir acompanhada de cópia autenticada do ato constitutivo da empresa ou certidão simplificada da junta comercial, onde esteja expressa a capacidade / competência do outorgante para constituir mandatário.

### PROCURAÇÃO POR INSTRUMENTO PARTICULAR PARA CREDENCIAMENTO

Por este instrumento particular de Procuração, a (Razão Social da Empresa), com sede (endereço completo da matriz), inscrita no CNPJ/MF sob n.º .....e Inscrição Estadual sob n.º ....., representada neste ato por seu(s) (qualificação(ões) do(s) outorgante(s)) Sr(a)....., portador(a) da Cédula de Identidade RG n.º ..... e CPF n.º....., nomeia(m) e constitui(em) seu bastante Procurador o(a) Sr(a)....., portador(a) da Cédula de Identidade RG n.º ..... e CPF n.º....., a quem confere(imos) amplos poderes para representar a (Razão Social da Empresa) perante ..... (indicação do órgão licitante), **no que se referir ao presente PREGÃO PRESENCIAL nº. 041/2022**, com poderes para tomar qualquer decisão durante todas as fases do **PREGÃO**, inclusive apresentar DECLARAÇÃO DE QUE A PROPONENTE CUMPRE OS REQUISITOS DE HABILITAÇÃO, os envelopes PROPOSTA DE PREÇOS (Nº 01) e DOCUMENTOS DE HABILITAÇÃO (Nº 02) em nome da Outorgante, formular verbalmente lances ou ofertas na(s) etapa(s) de lances, desistir verbalmente de formular lances ou ofertas na(s) etapa(s) de lance(s), negociar a redução de preço, desistir expressamente da intenção de interpor recurso administrativo ao final da sessão, manifestar-se imediata e motivadamente sobre a intenção de interpor recurso administrativo ao final da sessão, assinar a ata da sessão, prestar todos os esclarecimentos solicitados pelo **PREGOEIRO**, enfim, praticar todos os demais atos pertinentes ao certame, em nome da Outorgante.

A presente Procuração é válida até o dia .....

(Nome e assinatura do representante legal com firma reconhecida e/ou poderá ser feito o reconhecimento da autenticidade pelo próprio servidor do município, com a apresentação de documento para a devida comprovação)

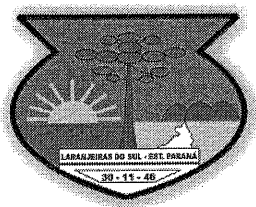

# MUNICÍPIO DE LARANJEIRAS DO SUL

## Estado do Paraná

325

Rua Expedicionário João Maria, 1020 – Centro – 85.301-410

CNPJ: 76.205.970/0001-95 Fone: (42) 3635-8100

### ANEXO VI

*(Abaixo consta modelo para apresentação de Declaração Unificada. A Declaração deverá ser entregue em papel A4, preferencialmente timbrado, ou com razão social, CNPJ, endereço completo, endereço eletrônico, telefone, fax, com nome e assinatura do representante legal).*

#### Modelo de Declaração Unificada

Prefeitura Municipal de Laranjeiras do Sul - PMLS

**Referência:** Pregão Presencial nº 041/2022.

**OBJETO: REGISTRO DE PREÇOS PARA A AQUISIÇÃO DE MATERIAIS DE CONSTRUÇÃO, TINTAS, FERRAMENTAS E DEMAIS ITENS VISANDO A MANUTENÇÃO E CONSERVAÇÃO DOS ESTABELECIMENTOS PÚBLICOS MUNICIPAIS E DAS VIAS PÚBLICAS, com itens exclusivos para me, epp e mei, e itens de livre concorrência**

A empresa abaixo assinada declara, sob as penas da lei, que:

- Até a presente data inexistem fatos impeditivos para sua habilitação no presente processo licitatório, ciente da obrigatoriedade de declarar, em havendo, ocorrências posteriores que o inabilite para participar de certames licitatórios.
- Os documentos que compõem o Edital foram colocados à disposição e tomou conhecimento de todas as informações, condições locais e grau de dificuldade dos serviços a serem executados e que não se encontra declarada inidônea para licitar ou contratar com órgãos da Administração Pública Federal, Estadual, Municipal e do Distrito Federal.
- DECLARA, sob as penas da lei, para fins do disposto no inciso V do artigo 27 da Lei Federal nº 8.666, de 21 de junho de 1993, acrescido pela Lei nº 9.854, de 27 de outubro de 1999, que não emprega menor de dezoito anos em trabalho noturno, perigoso ou insalubre e que não emprega menor de dezesseis anos. Ressalva, ainda, que emprega menor, a partir de quatorze anos, na condição de aprendiz;
- Os sócios da empresa não são pessoas ligadas a integrantes do poder Municipal (Prefeito, Vice-Prefeito, Vereadores) bem como as pessoas ligadas a qualquer deles por matrimônio ou parentesco afim ou consanguíneo, até o terceiro grau ou por adoção, conforme disposto no art. 90º. da Lei Orgânica do Município de Laranjeiras do Sul, bem como o Art. 9º da lei Federal 8.666/1993, e Súmula vinculante nº. 13 STF.
- Os sócios da empresa não são servidores efetivos, temporários ou comissionados do município de Laranjeiras do Sul;
- Que fornece aos seus funcionários e colaboradores os EPIs (Equipamento de Proteção Individual), e EPCs equipamentos de proteção coletiva, conforme ambiente de trabalho.
- Que atende a toda legislação pertinente ao objeto licitatório.

\_\_\_\_\_, \_\_\_\_\_ de \_\_\_\_\_ de 2022.

**Assinatura do representante legal da empresa**  
**Carimbo do CNPJ**

**NOTA(\*): DOCUMENTO OBRIGATÓRIO – APRESENTAR DENTRO DO ENVELOPE 2 – HABILITAÇÃO**

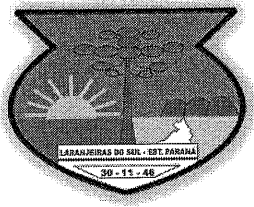

# MUNICÍPIO DE LARANJEIRAS DO SUL

## Estado do Paraná

Rua Expedicionário João Maria, 1020 – Centro – 85.301-410

CNPJ: 76.205.970/0001-95 Fone: (42) 3635-8100

### ANEXO VII

#### TERMO DE INDICAÇÃO DE COLABORADOR RESPONSÁVEL

(o qual irá reportar-se ao almoxarifado ou fiscal do contrato, para pedidos ou trocas de mercadorias)

1. IDENTIFICAÇÃO DO PROCESSO	
Pregão Presencial nº	041/2022

2. INDICAÇÃO DE RESPONSÁVEL PELA ATA DE REGISTRO DE PREÇOS
<p>Por este instrumento, a empresa _____, inscrita no CNPJ/MF nº _____, inscrição estadual nº _____ com sede à _____ (rua, número, bairro, cidade, CEP _____, representada neste ato por seu _____ (identificar qualificação), o(a) Sr(a) _____, portador(a) do documento de identidade RG nº _____, emitido pela SSP/____, e do CPF nº _____, nomeia e constitui a(s) pessoa(s) abaixo relacionada(s) como responsável(is) para acompanhar a execução da Ata de Registro de Preços, assim como proceder às ações necessárias ao seu cumprimento, tais como:</p> <p>a) receber e assinar em nome da empresa ordens de fornecimento emitidas pela Prefeitura Municipal de Laranjeiras do Sul; b) acompanhar a entrega dos produtos solicitados; c) receber e assinar em nome da empresa o Atestado de Recebimento e Aprovação; d) receber e assinar em nome da empresa notificações da Prefeitura solicitando a troca de materiais/produtos recusados pela Prefeitura ou a complementação nas quantidades solicitadas nas ordens de fornecimento; e) receber reclamações de produtos vencidos ou incompletos e providenciar a sua substituição; f) entregar em nome da empresa os atestados de recebimento e aprovação e as notas fiscais decorrentes de fornecimentos realizados; g) receber e assinar em nome da empresa notificações de qualquer natureza recebidas da Prefeitura e relacionadas ao fornecimento dos materiais/produtos constantes na Ata de Registro de Preços; e h) proceder a todos os demais atos necessários ao cumprimento das obrigações contidas no Edital de Pregão acima identificado e em seus Anexos e na Ata de Registro de Preços:</p> <p style="text-align: center;"><b>Nome(s) do(s) responsável(is) indicado(s)</b>  <b>RG nº .../CPF nº .....</b>  <b>Nome do Representante Legal</b>  <b>Qualificação</b></p> <p><b>NOTA(*):</b> Documento não desclassificatório. Deverá ser apresentado dentro do <u>envelope 2</u> ou após o certame.</p>
3. ORIENTAÇÕES AO FORNECEDOR
<p>1) Este Termo de Indicação de Responsável deve ser assinado pelo Representante Legal da empresa e pelo seu indicado <b>para controle e gerenciamento da Ata de Registro de Preços.</b></p> <p>2) Pode ser indicado mais de um responsável.</p> <p>3) Em caso de substituição de um ou mais responsáveis, novo Termo de Indicação de Responsável deve ser entregue à Administração Municipal.</p>

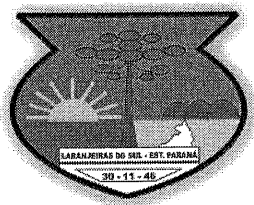

# MUNICÍPIO DE LARANJEIRAS DO SUL

## Estado do Paraná

327

Rua Expedicionário João Maria, 1020 – Centro – 85.301-410

CNPJ: 76.205.970/0001-95 Fone: (42) 3635-8100

### ANEXO VIII

#### MINUTA DA ATA DE REGISTRO DE PREÇOS Nº .....

#### PREGÃO Nº 041/2022

Aos XX , o Município de Laranjeiras do Sul, Pessoa Jurídica de Direito Público Interno, inscrito no CNPJ sob o nº 76.205.970/0001-95, nos termos do art. 15 da Lei Federal nº 8.666/93 e suas alterações e do Decreto Municipal nº 089/2013, em face da classificação das propostas apresentadas no Pregão Presencial nº 041/2022, por deliberação do Pregoeiro, devidamente homologada e publicada no Diário Oficial do Município de Laranjeiras do Sul, resolve REGISTRAR OS PREÇOS da empresa classificada em primeiro lugar, observadas as condições do Edital que rege o Pregão e aquelas enunciadas nas cláusulas que se seguem.

**ÓRGÃO GERENCIADOR:** O **MUNICÍPIO DE LARANJEIRAS DO SUL**, inscrito no CNPJ nº 76.205.970/0001-95, com endereço à Rua Expedicionário João Maria, 1020 – Centro – 85.301-410, Laranjeiras do Sul, Paraná, neste ato representado pelo Prefeito Municipal, Sr. **JONATAS FELISBERTO DA SILVA**, portador da Cédula de Identidade nº 3.993.368-3-SSP/PR e inscrito no CPF/MF sob o nº 588.875.719-53, doravante denominado **CONTRATANTE**.

**FORNECEDOR/DENTETORA DA ATA:** **XXX**, inscrita no CNPJ sob o nº XX.XXX.XXX/XXX-XX, com endereço na Rua XX, nº XX, XX, XX-XX, CEP XXX, neste ato representado pelo Sr. **XXX**, XX, XX, portador da Cédula de Identidade nº XX-SSP/XX e inscrito no CPF/MF sob o nº XX, residente e domiciliado em XX-XX.

#### CLÁUSULA PRIMEIRA – DO OBJETO

1.1. A presente Ata tem por objeto o **REGISTRO DE PREÇOS PARA A AQUISIÇÃO DE MATERIAIS DE CONSTRUÇÃO, TINTAS, FERRAMENTAS E DEMAIS ITENS VISANDO A MANUTENÇÃO E CONSERVAÇÃO DOS ESTABELECIMENTOS PÚBLICOS MUNICIPAIS E DAS VIAS PÚBLICAS, com itens exclusivos para me, epp e mei, e itens de livre concorrência**, conforme edital e proposta que ficam fazendo parte integrante deste instrumento.

#### 1.2. Descrição:

Lote nº	Descrição do Item	Unid	Quant	MARCA	Valor Unitário R\$	Valor Total R\$

VALOR TOTAL DA ATA = R\$ ----- (-----).

1.2. Este instrumento de registro de preços não obriga a Administração a firmar as contratações com a Detentora da Ata, ficando-lhe facultada a utilização de outros meios, assegurados, nesta hipótese, a preferência do beneficiário do registro em igualdade de condições, nos termos do parágrafo quarto, artigo 15, da Lei Federal nº 8.666/93 e suas alterações.

#### CLÁUSULA SEGUNDA – DA VALIDADE DO REGISTRO DE PREÇOS

2.1. A presente Ata terá validade por **12 (doze) meses**, a partir de sua assinatura, improrrogável.

#### CLÁUSULA TERCEIRA – DO FORNECIMENTO

3.1. O fornecimento dos **produtos** obedecerá à conveniência e as necessidades da Prefeitura Municipal de Laranjeiras do Sul.

3.2. A **Secretaria Municipal de Administração e/ou do Setor de Compras**, efetuará seus pedidos a Detentora da Ata através de contrato ou da entrega de uma via da nota de empenho por onde correrá a

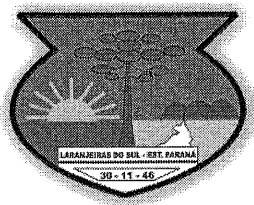

# MUNICÍPIO DE LARANJEIRAS DO SUL

## Estado do Paraná

328

Rua Expedicionário João Maria, 1020 – Centro – 85.301-410

CNPJ: 76.205.970/0001-95 Fone: (42) 3635-8100

despesa, mediante comprovante de recebimento por qualquer meio, inclusive fac-símile, o qual deverá conter no mínimo:

3.2.1. Número da Ata;

3.2.2. Objeto do Contrato;

3.2.3. Número do item conforme Ata;

3.2.4. Dotação orçamentária onerada;

3.2.5. Valor do contrato.

3.3. Os produtos deverão atender rigorosamente as especificações exigidas pela Prefeitura.

### CLÁUSULA QUARTA – DO PRAZO E LOCAL DE ENTREGA

4.1. Os produtos, objeto desta licitação, deverão ser entregues (sem ônus), parceladamente, de acordo com as solicitações, pelo período de **12 (doze) meses**, a partir da data de assinatura da Ata de Registro de Preços.

4.2. A empresa deverá entregar os produtos no local indicado na ordem de compra, abrangendo as áreas urbanas e rurais do município, em 05 (cinco) dias após o recebimento da Ordem de Compras emitido pelo Departamento de Compras. O local de entrega será tanto na área urbana quanto rural, conforme descrito na Ordem de Compras do Departamento de Compras.

4.3. Os produtos devem ser entregues nos prazos estabelecidos, sob pena de notificação e declaração de inidoneidade.

4.3.1. O local estabelecido para entrega poderá ser alterado, a critério da Administração. Se houver alteração do local será comunicado com antecedência para a empresa, abrangendo tanto perímetro urbano quanto rural.

4.5. A empresa vencedora ficará obrigada a trocar a suas expensas, produto (s) que vier a ser recusado, sendo que o ato do recebimento não importará na aceitação.

4.6. Independentemente da aceitação o adjudicatário garantirá a qualidade de cada item, obrigando-se a repor aquele que apresentar defeito. Por divergências não adequadas serão aplicadas as sanções previstas no edital e legislação vigente.

4.7. Fornecer todos os dados necessários à fiscalização e controle do cumprimento do objeto contratado, sempre que solicitado pela Prefeitura de Laranjeiras do Sul.

4.8. Entregar os produtos somente depois de autorizados pelo Departamento de Compras.

4.9. O Município de Laranjeiras do Sul reserva-se no direito de rejeitar qualquer produto que não atenda as exigências, cabendo à empresa a reposição, sendo que a rejeição não poderá ser alegada como justificativa para atraso, e também isenta a Prefeitura de Laranjeiras do Sul de responsabilidade quanto ao cumprimento dos termos de garantia de serviços.

4.10.1. Os produtos serão recebidos provisoriamente no prazo de 02 (dois) dias úteis, pelo responsável pelo acompanhamento e fiscalização do contrato, para efeito de posterior verificação de sua conformidade com as especificações constantes neste Termo de Referência e na proposta.



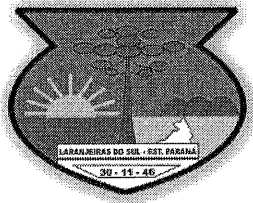

# MUNICÍPIO DE LARANJEIRAS DO SUL

## Estado do Paraná

329

Rua Expedicionário João Maria, 1020 – Centro – 85.301-410

CNPJ: 76.205.970/0001-95 Fone: (42) 3635-8100

**4.10.2.** Os produtos poderão ser rejeitados, no todo ou em parte, quando em desacordo com as especificações constantes neste Termo de Referência e na proposta, devendo ser substituídos no prazo de 2 (dois) dias, a contar da notificação da contratada, às suas custas, sem prejuízo da aplicação das penalidades.

**4.10.2.1.** O recebimento provisório ou definitivo do objeto não exclui a responsabilidade da contratada pelos prejuízos resultantes da incorreta execução do contrato.

### CLÁUSULA QUINTA – DO PAGAMENTO

**5.1.** Os pagamentos serão efetuados em até 30 dias, contados a partir da entrega do bem objeto do fornecimento, desde que o mesmo esteja de acordo com o solicitado pela Administração, e acompanhado da respectiva Nota Fiscal e CND's, FGTS e INSS. Caso as certidões estejam, com sua validade vencida, o contrato poderá ser rescindido conforme Art. 78, da Lei 8.666/1993.

**5.1.1.** O respectivo pagamento somente será efetuado após efetivo cumprimento das obrigações assumidas decorrentes da contratação, em especial ao art. 55, inciso XIII da Lei Federal nº 8.666/93.

**5.1.1.1.** No caso de atraso de pagamento, desde que a CONTRATADA não tenha concorrido de alguma forma para tanto, serão devidos pela CONTRATANTE encargos moratórios à taxa nominal de 6% a.a. (seis por cento ao ano), capitalizados diariamente em regime de juros simples. O valor dos encargos será calculado pela fórmula:  $EM = I \times N \times VP$ , onde:

EM = Encargos moratórios devidos; N = Números de dias entre a data prevista para o pagamento e a do efetivo pagamento; I = Índice de compensação financeira = 0,00016438; e VP = Valor da prestação em atraso.

**5.1.2.** Da dotação orçamentária:

	Órgão	Unidade	Atividade	Natureza da Despesa	Fonte
Rubrica	02	001	04.122.0200.2006	33.90.30.00.00	000
Descrição	Governo Municipal	Gabinete do Prefeito	Atividade do Gabinete	Material de Consumo	Recursos Ordinários Livres
Rubrica	04	001	04.131.0200.2009	33.90.30.00.00	000
Descrição	Secretaria Municipal de Comunicação Social	Departamento de Imprensa	Atividades do Departamento de Imprensa	Material de Consumo	Recursos Ordinários Livres
Rubrica	06	001	04.122.0200.2019	33.90.30.00.00	000
Descrição	Secretaria Municipal de Administração e Planejamento	Departamento de Administração Geral	Atividade do Departamento de Administração	Material de Consumo	Recursos Ordinários Livres
Rubrica	06	001	04.122.0200.2019	4.4.90.52.00.00	000
Descrição	Secretaria Municipal de Administração e Planejamento	Departamento de Administração Geral	Atividade do Departamento de Administração	Equipamentos e material permanente	Recursos Ordinários Livres
Rubrica	07	004	04.123.0200.2030	33.90.30.00.00	000
Descrição	Secretaria Municipal de Finanças e Orçamento	Departamento de Gestão Financeira	Atividades do Departamento de Gestão Financeira	Material de Consumo	Recursos Ordinários Livres
Rubrica	08	001	10.301.0300.2047	33.90.30.00.00	303
Descrição	Secretaria Municipal de Saúde	Fundo Municipal de Saúde	Atividades do Fundo Municipal de Saúde	Material de Consumo	Saúde – Receitas Vinculadas (E. C. 29/00 – 15%)
Rubrica	08	001	10.301.0300.2047	33.90.30.00.00	494



# MUNICÍPIO DE LARANJEIRAS DO SUL

## Estado do Paraná

Rua Expedicionário João Maria, 1020 – Centro – 85.301-410

CNPJ: 76.205.970/0001-95 Fone: (42) 3635-8100

<b>Descrição</b>	Secretaria Municipal de Saúde	Fundo Municipal de Saúde	Atividades do Fundo Municipal de Saúde	Material de Consumo	Bloco de Custeio das Ações e Serviços Públicos de Saúde
<b>Rubrica</b>	08	001	10.301.0300.2047	33.90.30.00.00	1016
<b>Descrição</b>	Secretaria Municipal de Saúde	Fundo Municipal de Saúde	Atividades do Fundo Municipal de Saúde	Material de Consumo	Emendas Individuais impositivas – Trásf especial – (Inciso I, Art. 169-A da EC 105-2019)
<b>Rubrica</b>	09	001	12.361.0400.2074	33.90.30.00.00	102
<b>Descrição</b>	Secretaria Municipal de Educação, Cultura e Turismo	Departamento de Ensino	Manutenção do Ensino Fundamental – FUNDEB	Material de Consumo	FUNDEB 40%
<b>Rubrica</b>	09	001	12.361.0400.2076	33.90.30.00.00	103
<b>Descrição</b>	Secretaria Municipal de Educação, Cultura e Turismo	Departamento de Ensino	Atividades do Departamento de Ensino	Material de Consumo	5 % sobre Transferências Constitucionais FUNDEB
<b>Rubrica</b>	09	001	12.361.0400.2076	33.90.30.00.00	104
<b>Descrição</b>	Secretaria Municipal de Educação, Cultura e Turismo	Departamento de Ensino	Atividades do Departamento de Ensino	Material de Consumo	25 % Demais Impostos Vinculados à Educação Básica
<b>Rubrica</b>	09	002	13.392.0500.2091	33.90.30.00.00	000
<b>Descrição</b>	Secretaria Municipal de Educação, Cultura e Turismo	Departamento de Cultura	Atividades do Departamento da Cultura	Material de Consumo	Recursos Ordinários Livres
<b>Rubrica</b>	10	002	15.452.0600.2128	33.90.30.00.00	000
<b>Descrição</b>	Secretaria de Obras e Urbanismo	Departamento de Obras e Urbanismo	Atividades do Departamento de Obras e Urbanismo	Material de Consumo	Recursos Ordinários Livres
<b>Rubrica</b>	10	002	15.452.0600.2128	33.90.30.00.00	504
<b>Descrição</b>	Secretaria de Obras e Urbanismo	Departamento de Obras e Urbanismo	Atividades do Departamento de Obras e Urbanismo	Material de Consumo	Outros Royalties e Compensações Financeiras e Patrimoniais não Previdenciárias
<b>Rubrica</b>	10	002	15.452.0600.2128	4.4.90.52.00.00	000
<b>Descrição</b>	Secretaria de Obras e Urbanismo	Departamento de Obras e Urbanismo	Atividades do Departamento de Obras e Urbanismo	Equipamentos e material permanente	Recursos Ordinários Livres
<b>Rubrica</b>	10	002	15.451.0600.1116	33.90.30.00.00	000
<b>Descrição</b>	Secretaria de Obras e Urbanismo	Departamento de Obras e Urbanismo	Pavimentação e recapeamento de vias urbanas	Material de Consumo	Recursos Ordinários Livres
<b>Rubrica</b>	10	002	15.451.0600.1117	33.90.30.00.00	000
<b>Descrição</b>	Secretaria de Obras e Urbanismo	Departamento de Obras e Urbanismo	Canalização de córregos urbanos	Material de Consumo	Recursos Ordinários Livres
<b>Rubrica</b>	10	002	15.451.0600.1121	33.90.30.00.00	000
<b>Descrição</b>	Secretaria de Obras e Urbanismo	Departamento de Obras e Urbanismo	Construção e revitalização de praças	Material de Consumo	Recursos Ordinários Livres
<b>Rubrica</b>	11	001	26.782.0700.2146	33.90.30.00.00	000
<b>Descrição</b>	Secretaria Municipal de	Departamento de Rodoviário	Atividades do Departamento de	Material de Consumo	Recursos Ordinários Livres



# MUNICÍPIO DE LARANJEIRAS DO SUL

## Estado do Paraná

Rua Expedicionário João Maria, 1020 – Centro – 85.301-410

CNPJ: 76.205.970/0001-95 Fone: (42) 3635-8100

	Viação		Rodoviário		
<b>Rubrica</b>	12	001	27.812.1000.2152	33.90.30.00.00	000
<b>Descrição</b>	Secretaria Municipal de Esportes	Departamento de Esportes	Atividades do Departamento de Esportes	Material de Consumo	Recursos Ordinários Livres
<b>Rubrica</b>	13	001	08.244.1100.2163	33.90.30.00.00	000
<b>Descrição</b>	Secretaria de Assistência Social e Seg da Família	Departamento da Promoção Social	Atividades da Secretaria de Assistência Social e Seg da Família	Material de Consumo	Recursos Ordinários Livres
<b>Rubrica</b>	14	001	20.606.0900.2192	33.90.30.00.00	000
<b>Descrição</b>	Sec. Municipal de Agric. Abastecimento e Meio Ambiente	Departamento de Agric. e Abastecimento	Atividades do Departamento de Agric. e Abastecimento	Material de Consumo	Recursos Ordinários Livres
<b>Rubrica</b>	15	001	04.125.0200.2211	33.90.30.00.00	000
<b>Descrição</b>	Sec. Municipal da Fazenda	Departamento de Tributação	Atividades do Departamento Tributario	Material de Consumo	Recursos Ordinários Livres
<b>Rubrica</b>	16	001	26.782.0700.2148	33.90.30.00.00	000
<b>Descrição</b>	Sec. Municipal da Transportes	Departamento de Transportes	Atividades do Departamento de Transportes	Material de Consumo	Recursos Ordinários Livres

5.2. As notas fiscais deverão ser entregues na Prefeitura Municipal de Laranjeiras de Sul, Paraná.

### 5.3. CRITÉRIOS PARA EMISSÃO DA NOTA FISCAL:

5.3.1. Deverá ser emitida entre os dias 01 a 25 de cada mês;

5.3.2. O faturamento deverá ser feito através de nota fiscal eletrônica da empresa que participou da licitação

#### 5.3.4. No corpo da Nota Fiscal deverá conter:

5.3.4.1. A modalidade e o número da Licitação;

5.3.4.2. O número da Ata, número do Pedido de Fornecimento (ou ofício) e número do empenho;

5.3.4.3. Número do item e descrição do produto:

**A descrição do produto na Nota Fiscal, deverá, obrigatoriamente, ser precedida da descrição constante da Ata de Registro de Preços;**

5.3.4.4. Valor unitário (conforme a Ata de Registro de Preços), forma de apresentação e valor total;

5.3.4.5. O Banco, número da agência e da conta corrente da **CONTRATADA**;

**5.3.5.** As notas fiscais, após aceitas e atestadas pela Secretaria requisitante, serão encaminhadas ao Setor empenho para providências quanto ao pagamento, que se dará através de depósito por transferência eletrônica bancária.

**5.4.** As notas fiscais que apresentarem incorreções serão devolvidas e seu vencimento ocorrerá 15 (quinze) dias após a data da sua reapresentação.

**5.5.** Poderá a Prefeitura sustar o pagamento de qualquer fatura no caso de inadimplemento da **CONTRATADA** relativamente a execução do contrato, recaindo sobre a mesma as penalidades previstas na Lei Federal nº 8.666/93.

### CLÁUSULA SEXTA – DA FISCALIZAÇÃO

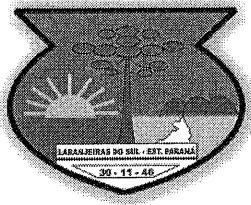

# MUNICÍPIO DE LARANJEIRAS DO SUL

## Estado do Paraná

Rua Expedicionário João Maria, 1020 – Centro – 85.301-410

CNPJ: 76.205.970/0001-95 Fone: (42) 3635-8100

**6.1.** Caberá ao(a) Sr(a) ....., portador(a) do R.G. sob nº ..... e inscrito(a) no CPF/MF sob nº..... representante da **CONTRATADA**, a responsabilizar-se por: (*nome indicado no anexo VII termo de indicação do responsável*).

**6.1.1.** Garantir o cumprimento das atividades de acordo com as diretrizes estabelecidas para sua realização.

**6.1.2.** Reportar-se ao fiscal de contrato quando necessário, adotando as providências pertinentes para a correção das falhas detectadas.

**6.2.** A execução deste contrato será acompanhada e fiscalizada, bem como prestar toda assistência e orientação que se fizerem necessárias, pelo (a) servidor (a) público (a) XXX inscrito (a) no C.P.F. sob o nº XXX e portador (a) da cédula de identidade XXX, nomeado (a) pela portaria nº XX/201X, de XX/XX/201X.

**6.3.** A fiscalização para cumprimento da presente Ata, por parte da Prefeitura, poderá ser alterada, a qualquer tempo, mediante autorização da Prefeitura e posterior comunicação à **CONTRATADA**.

### CLÁUSULA SÉTIMA – DO ACOMPANHAMENTO DOS PREÇOS

**7.1.** O Órgão Gerenciador realizará publicação trimestral dos preços registrados no Diário Oficial do Município.

**7.2.** Os preços registrados serão confrontados periodicamente, verificando a compatibilidade com os praticados no mercado e assim controlados pela Administração.

**7.2.1.** O Órgão Gerenciador, no caso de comprovação dos preços registrados serem maiores que os vigentes no mercado, convocará o(s) signatário(s) da Ata de Registro de Preços para promover a renegociação dos preços de forma a torná-los compatíveis com os de mercado.

**7.2.2.** Em caso de recusa do(s) signatário(s) da Ata em aceitar a renegociação, o Município procederá a aquisição do(s) item(ns) por outros meios, respeitando o disposto na legislação e o Decreto Municipal nº 089/2013.

### CLÁUSULA OITAVA – DO CANCELAMENTO DA ATA

**8.1.** A Ata poderá ser cancelada de pleno direito total ou parcialmente, independentemente de notificação judicial ou extrajudicial, sem que a **CONTRATADA** assista ao direito a qualquer indenização, se esta:

**8.1.1.** Falir, entrar em concordata ou ocorrer dissolução da sociedade.

**8.1.2.** Sem justa causa, e prévia comunicação à Prefeitura, suspender a execução dos serviços.

**8.1.3.** Infringir qualquer cláusula desta Ata e/ou da Lei Federal nº 8.666/93.

**8.1.4.** Não cumprir, ou cumprir irregularmente as cláusulas desta Ata, especificações ou prazos.

**8.1.5.** Recusar a redução do preço ao nível dos praticados no mercado, conforme Decreto Municipal nº 089/2013.

**8.2.** O cancelamento do Registro de Preços poderá ainda ocorrer quando houver:

**8.2.1.** Alteração social ou modificação da finalidade ou da estrutura da empresa que prejudique a execução do objeto contratado.

**8.2.2.** Caso fortuito ou força maior, regularmente comprovada, impeditivo da execução do Contrato.

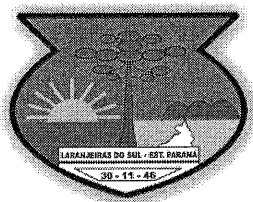

# MUNICÍPIO DE LARANJEIRAS DO SUL

## Estado do Paraná

Rua Expedicionário João Maria, 1020 – Centro – 85.301-410

CNPJ: 76.205.970/0001-95 Fone: (42) 3635-8100

**8.2.3.** Por razões de interesse público devidamente demonstrado e justificado pela Prefeitura.

**8.2.4.** Pelo atraso superior a 90 (noventa) dias do pagamento devido pela Prefeitura, salvo em caso de calamidade pública, grave perturbação da ordem interna ou guerra, assegurado a **CONTRATADA** o direito de optar pela suspensão do cumprimento de suas obrigações até que seja normalizada a situação, caso em que sua decisão deverá ser comunicada por escrito à Administração Municipal.

**8.3.** A solicitação da **CONTRATADA** para cancelamento dos preços registrados deverá ser formulada com antecedência mínima de 30 (trinta) dias, facultado à Prefeitura a aplicação das penalidades previstas nesta Ata, caso não aceitas as razões do pedido.

**8.4.** A comunicação do cancelamento do preço registrado, nos casos previstos nesta cláusula, será feita pessoalmente ou por correspondência com aviso de recebimento, juntando-se o comprovante ao respectivo processo administrativo.

**8.5.** No caso de ser ignorado, incerto ou inacessível o endereço da **CONTRATADA**, a comunicação será feita por publicação no Diário Oficial da União e pela Internet, considerando-se, assim, para todos os efeitos, cancelado o preço registrado.

### CLÁUSULA NONA – DAS PENALIDADES

**9.1.** A recusa da licitante vencedora em retirar e devolver devidamente assinada a Ata de Registro de Preços importará na aplicação de multa correspondente a 10% (dez por cento) sobre o valor constante da proposta, nos itens que forem objeto de registro. A recusa se configura a partir do 5º (quinto) dia da data da notificação para retirada e devolução devidamente assinada.

**9.2.** Multa de 10% (dez por cento) do valor do fornecimento e cancelamento da Ata de Registro de Preços, sem prejuízo da devolução dos produtos/materiais, caso este não atenda o descritivo do produto, sem prejuízo das demais penalidades previstas em regulamento.

**9.3.** Multa de 0,33% (zero vírgula trinta e três por cento) do valor de cada pedido, a cada 24 horas (vinte e quatro) horas de atraso, de cada fornecimento, podendo a reiteração ou continuidade da recusa ou não entrega do objeto levar ao cancelamento da Ata de Registro de Preços.

**9.4.** Impedimento de contratar com a Administração Pública Municipal pelo período de até 05 (cinco) anos caso o cancelamento decorra do disposto do subitem anterior ou fraude observada a ampla defesa do contraditório.

**9.5.** As sanções são independentes. A aplicação de uma não exclui a das outras.

### CLÁUSULA DÉCIMA– DA GARANTIA

**10.1.** Garantia de que será entregue no prazo e que os produtos serão de boa qualidade e que atendam as determinações da legislação vigente, contendo o peso mínimo exigido, devendo ser trocado caso haja recusa no recebimento por descumprimento das exigências do edital.

### DA CLÁUSULA DÉCIMA PRIMEIRA - ANTIFRAUDE E ANTICORRUPÇÃO (Lei Federal n. 12.846/13)

**11.** Os licitantes devem observar e o contratado deve observar e fazer observar, por seus fornecedores e subcontratados, se admitida subcontratação, o mais alto padrão de ética durante todo o processo de licitação, de contratação e de execução do objeto contratual.

**11.1.** Para os propósitos desta cláusula, definem-se as seguintes práticas:

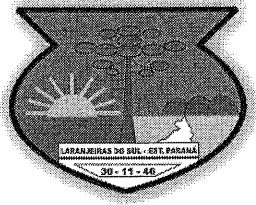

# MUNICÍPIO DE LARANJEIRAS DO SUL

## Estado do Paraná

334

Rua Expedicionário João Maria, 1020 – Centro – 85.301-410

CNPJ: 76.205.970/0001-95 Fone: (42) 3635-8100

- a) **“prática corrupta”**: oferecer, dar, receber ou solicitar, direta ou indiretamente, qualquer vantagem com o objetivo de influenciar a ação de servidor público no processo de licitação ou na execução de contrato;
- b) **“prática fraudulenta”**: a falsificação ou omissão dos fatos, com o objetivo de influenciar o processo de licitação ou de execução de contrato;
- c) **“prática colusiva”**: esquematizar ou estabelecer um acordo entre dois ou mais licitantes, com ou sem o conhecimento de representantes ou prepostos do órgão licitador, visando estabelecer preços em níveis artificiais e não-competitivos;
- d) **“prática coercitiva”**: causar dano ou ameaçar causar dano, direta ou indiretamente, às pessoas ou sua propriedade, visando influenciar sua participação em um processo licitatório ou afetar a execução do contrato.
- e) **“prática obstrutiva”**: (i) destruir, falsificar, alterar ou ocultar provas em inspeções ou fazer declarações falsas aos representantes do organismo financeiro multilateral, com o objetivo de impedir materialmente a apuração de alegações de prática prevista deste Edital; (ii) atos cuja intenção seja impedir materialmente o exercício do direito de o organismo financeiro multilateral promover inspeção.

**11.2.** Na hipótese de financiamento, parcial ou integral, por organismo financeiro multilateral, mediante adiantamento ou reembolso, este organismo imporá sanção sobre uma empresa ou pessoa física, inclusive declarando-a inelegível, indefinidamente ou por prazo determinado, para a outorga de contratos financiados pelo organismo se, em qualquer momento, constatar o envolvimento da empresa, diretamente ou por meio de um agente, em práticas corruptas, fraudulentas, colusivas, coercitivas ou obstrutivas ao participar da licitação ou da execução um contrato financiado pelo organismo.

**11.3.** Considerando os propósitos das cláusulas acima, o licitante vencedor, como condição para a contratação, deverá concordar e autorizar que, na hipótese de o contrato vir a ser financiado, em parte ou integralmente, por organismo financeiro multilateral, mediante adiantamento ou reembolso, permitirá que o organismo financeiro e/ou pessoas por ele formalmente indicadas possam inspecionar o local de execução do contrato e todos os documentos, contas e registros relacionados à licitação e à execução do contrato.

### CLÁUSULA DÉCIMA SEGUNDA– DO FORO

**12.** Para as questões decorrentes da execução deste instrumento que não possam ser dirimidas administrativamente, fica eleito o foro da Comarca de Laranjeiras do Sul, com renúncia expressa a qualquer outro por mais privilegiado que seja.

### CLÁUSULA DÉCIMA TERCEIRA – DAS DISPOSIÇÕES FINAIS

**13.1.** A execução do contrato, bem como os casos nele omissos, regular-se-ão pelas cláusulas contratuais e pelos preceitos de direito público, aplicando-se-lhes, supletivamente, os princípios de teoria geral dos contratos e as disposições de direito privado, na forma do artigo 54, da Lei nº 8.666/93, combinado com o inciso XII, do art. 55, do mesmo diploma legal.

**13.2.** Faz parte integrante desta Ata de Registro de Preços, aplicando-se-lhe todos os seus dispositivos, o edital do **Pregão Presencial nº xxx/2022** e a proposta da detentora da Ata conforme estabelece a Lei Federal nº 8.666/93 e suas alterações, naquilo que não contrariar as presentes disposições.

**13.3.** A Detentora da Ata deverá manter, enquanto vigorar o registro de preços e em compatibilidade com as obrigações por ele assumidas, todas as condições de habilitação e qualificação exigidas no **Pregão Presencial nº xxx/2022**.

**13.4.** Para constar que foi lavrada a presente Ata de Registro de Preços, que vai assinada pelos seus

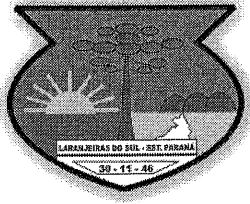

# MUNICÍPIO DE LARANJEIRAS DO SUL

## Estado do Paraná

Rua Expedicionário João Maria, 1020 – Centro – 85.301-410

CNPJ: 76.205.970/0001-95 Fone: (42) 3635-8100

representantes legais, em 02 (duas) vias de igual teor e forma e rubricadas para todos os fins de direito, na presença das testemunhas abaixo.

XX de XX de 2022, Laranjeiras do Sul - PR.

**JONATAS FELISBERTO DA SILVA**  
Contratante

XX  
Contratada

Testemunhas:

XXXXXX  
CPF nº XXXXXX

XXXXXX  
CPF nº XXXXXX

PREFEITURA MUNICIPAL DE LARANJEIRAS DO SUL

CNPJ Nº. 76.205.970/0001-95

RUA EXPEDICIONÁRIO JOÃO MARIA, 1020 – CENTRO – 85.301-410

ATO DE AVISO DE LICITAÇÃO

PREGÃO PRESENCIAL Nº. 041/2022 – PMLS

Objeto: Registro de preços para a aquisição de materiais de construção, tintas, ferramentas e demais itens visando a manutenção e conservação dos estabelecimentos públicos municipais e das vias públicas, com itens exclusivos para me, epp e mei, e itens de livre concorrência.

Tipo de Licitação: Menor Preço Por Item.

Abertura dos Envelopes: inicia-se às 08h15min do dia 03/05/2022.

Informações Sobre Edital: A íntegra deste Edital e seus anexos estarão disponíveis no site do município.

Laranjeiras do Sul-PR, 08 de abril de 2022.

Edson Carlos Becker  
Pregoeiro



Colônia, 11 de abril de 2022.

Fábio Baldino Soares  
Pregoeiro

PREFEITURA MUNICIPAL DE LARANJEIRAS DO SUL

CNPJ Nº 76.205.970/0001-95  
RUA EXPEDICIONÁRIO JOÃO MARIA, 1020 – CENTRO – 83.301-410  
ATO DE AVISO DE LICITAÇÃO

PREGÃO PRESENCIAL Nº 039/2022 – PMLS

Objeto: Registro de preços para a contratação de empresas especializadas em serviços de lavagem de veículos, tipo ônibus, micro-ônibus, van, kombi e veículos leves do município de Laranjeiras do Sul, exclusivo para microempresas e empresas de pequeno porte, com item de ampla concorrência e taxa de até 25% para me e epp.

Tipo de Licitação: Menor Preço Por Item.

Abertura dos Envelopes: inicia-se às 08h15min do dia 02/05/2022.

Informações Sobre Edital: A íntegra deste Edital e seus anexos estarão disponíveis no site do município.

Laranjeiras do Sul-PR, 08 de abril de 2022.

Edison Carlos Becker  
Pregoeiro

PREFEITURA MUNICIPAL DE LARANJEIRAS DO SUL

CNPJ Nº 76.205.970/0001-95  
RUA EXPEDICIONÁRIO JOÃO MARIA, 1020 – CENTRO – 83.301-410  
ATO DE AVISO DE LICITAÇÃO

PREGÃO PRESENCIAL Nº 040/2022 – PMLS

Objeto: Contratação de empresa (s) para prestação de serviços profissionais, sendo 01 professor de educação física, 01 assistente social e 01 professor de arte, devidamente habilitados, para a execução do projeto arte e movimento, ofertado pela secretaria municipal de assistência social a pessoas idosas do município, exclusivo para microempresas e empresas de pequeno.

Tipo de Licitação: Menor Preço Por Item.

Abertura dos Envelopes: inicia-se às 13h15min do dia 02/05/2022.

Informações Sobre Edital: A íntegra deste Edital e seus anexos estarão disponíveis no site do município.

Laranjeiras do Sul-PR, 08 de abril de 2022.

Edison Carlos Becker  
Pregoeiro

PREFEITURA MUNICIPAL DE LARANJEIRAS DO SUL

CNPJ Nº 76.205.970/0001-95  
RUA EXPEDICIONÁRIO JOÃO MARIA, 1020 – CENTRO – 83.301-410  
ATO DE AVISO DE LICITAÇÃO

PREGÃO PRESENCIAL Nº 041/2022 – PMLS

Objeto: Registro de preços para a aquisição de materiais de consumo, tintas, formatação e demais itens visando a manutenção e conservação dos estabelecimentos públicos e das vias públicas, com itens exclusivos para me, epp e com item de ampla concorrência.

Tipo de Licitação: Menor Preço Por Item.

Abertura dos Envelopes: inicia-se às 08h15min do dia 03/05/2022.

Informações Sobre Edital: A íntegra deste Edital e seus anexos estarão disponíveis no site do município.

Laranjeiras do Sul-PR, 08 de abril de 2022.

Edison Carlos Becker  
Pregoeiro

DESCRIÇÃO DO VEÍCULO: 01 (UM) VEÍCULO AUTOMOTOR, COM MOTORISTA PARA TRANSPORTE ESCOLAR, LOTADO MENOS DE 16 PASSAGEIROS, ANO DE FABRICAÇÃO MÍNIMO 2.000".

VAIS/ S PERMANECEM INALTERADOS.

PINHÃO, 11 de ABRIL de 2022.

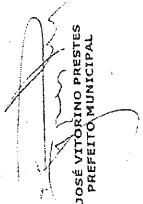
  
JOSÉ VICTORINO PRESTES  
PREFEITO MUNICIPAL

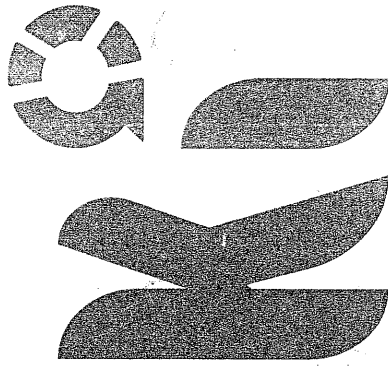

Solução Visual

- \* FACHADAS DE ACM E LONA
- \* ADESIVOS PARA DIVERSOS FINS
- \* LETRAS EM PVC E ACM
- \* PLACAS \* DISPLAYS
- \* BANNERS \* FAIXAS
- \* PLOTAGEM DE FROTA
- \* OUTDOORS
- \* CRIAÇÃO \* PAPELARIA
- \* FOTOS \* CARTAZES
- \* DECORAÇÃO \* BRINDES
- \* CARTÕES \* PRESENTES
- \* PRODUTOS PERSONALIZADOS

contato:.....

☎ (42) 3635-1223

📞 (42) 9 9807-7450

acesse:.....

www.ki-impresao.com.br

✉ ki.impresao@hotmail.com

@ki.solucaovisual

📍 @ki.solucaovisual

Rua Deolinda Oliveira Luz, 560 - Bairro Getúlio Vargas  
Saída para Porto Barreiro - Laranjeiras do Sul

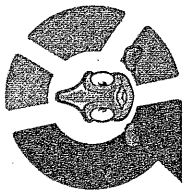
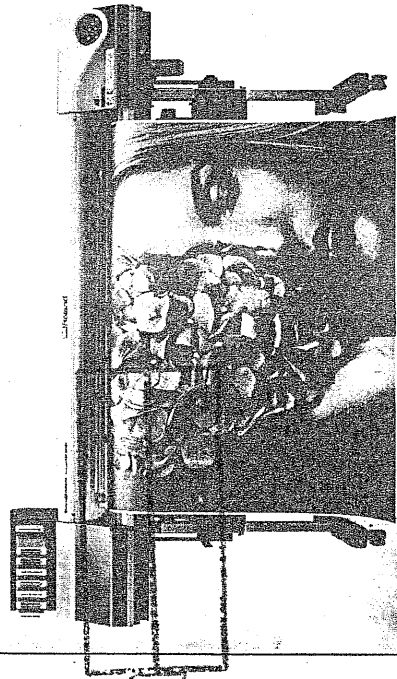

IDEIAS,  
SOLUÇÕES E  
resultados

 CORREIO DO POVO DO PARANÁ

facebook.com/jcorretodopovo

## PREFEITURA MUNICIPAL DE LARANJEIRAS DO SUL

CNPJ Nº. 76.205.970/0001-95

RUA EXPEDICIONÁRIO JOÃO MARIA, 1020 – CENTRO – 85.301-410

ATO DE AVISO DE LICITAÇÃO

PREGÃO PRESENCIAL Nº. 041/2022 – PMLS

Objeto: Registro de preços para a aquisição de materiais de construção, tintas, ferramentas e demais itens visando a manutenção e conservação dos estabelecimentos públicos municipais e das vias públicas, com itens exclusivos para me, epp e mei, e itens de livre concorrência.

Tipo de Licitação: Menor Preço Por Item.

Abertura dos Envelopes: inicia-se às 08h15min do dia 03/05/2022.

Informações Sobre Edital: A íntegra deste Edital e seus anexos estarão disponíveis no site do município.

Laranjeiras do Sul-PR, 08 de abril de 2022.

Edson Carlos Becker

Pregociro

35265/2022

## Leópolis

## PREFEITURA MUNICIPAL DE LEÓPOLIS-PR

## AVISO DE EDITAL PREGÃO ELETRÔNICO N.º 012/2022

**OBJETO:** Aquisição e instalação de Playground no município de Leópolis em atendimento ao Convênio Plataforma + Brasil nº 917543/2021. **DATA E HORA DA DISPUTA:** dia 04 de maio de 2022 às 09:01 horas. **LOCAL:** Bolsa Brasileira de Mercadorias - [www.bbmmnetlicitacoes.com.br](http://www.bbmmnetlicitacoes.com.br). **MODALIDADE:** PREGÃO ELETRÔNICO – Tipo menor preço por item. **INFORMAÇÕES COMPLEMENTARES:** Poderão ser obtidas na Divisão de Licitações da Prefeitura Municipal, situada na Rua Pedro Domingues de Souza, nº. 374, Leópolis – PR. O Edital estará disponível e somente poderá ser retirado a partir do dia 13/04/2022 a partir das 09h00m, na Divisão de Licitações da Prefeitura Municipal – Tel: (043) 3627-1429 ou no endereço eletrônico [www.leopolis.pr.gov.br](http://www.leopolis.pr.gov.br).

Leópolis, 13 de abril de 2022.

ALESSANDRO RIBEIRO  
PREFEITO MUNICIPAL

35077/2022

## PREFEITURA MUNICIPAL DE LEÓPOLIS-PR

## AVISO DE EDITAL PREGÃO ELETRÔNICO N.º 013/2022

**OBJETO:** Contratação de empresa para fornecimento de Material de expediente para atender a Secretaria de Saúde deste município. **DATA E HORA DA DISPUTA:** dia 06 de maio de 2022 às 09:00 horas. **LOCAL:** Bolsa de Licitações do Brasil - <https://bll.org.br/>. **MODALIDADE:** PREGÃO ELETRÔNICO – Tipo menor preço por item. **INFORMAÇÕES COMPLEMENTARES:** Poderão ser obtidas na Divisão de Licitações da Prefeitura Municipal, situada na Rua Pedro Domingues de Souza, nº. 374, Leópolis – PR. O Edital estará disponível e somente poderá ser retirado a partir do dia 13/04/2022 a partir das 09h00m, na Divisão de Licitações da Prefeitura Municipal – Tel: (043) 3627-1429 ou no endereço eletrônico [www.leopolis.pr.gov.br](http://www.leopolis.pr.gov.br).

Leópolis, 13 de abril de 2022.

ALESSANDRO RIBEIRO  
PREFEITO MUNICIPAL

35079/2022

## Londrina

PREFEITURA DO MUNICÍPIO DE LONDRINA  
ESTADO DO PARANÁ

## AVISO DE LICITAÇÃO - ERRATA

Comunicamos aos interessados: No Aviso de Licitação - Edital de Concorrência Nº CP/SMGP-0006/2022, publicado no Diário Oficial do Paraná Ed. nº 11148 Pág. 37 - de 8 de abril de 2022:

Onde se lê: Prazo de Execução (dias) - 9

Leia-se: Prazo de Execução (dias) - 90

Quaisquer informações necessárias pelo telefone (43) 3372-4403 ou ainda pelo e-mail: [licita@londrina.pr.gov.br](mailto:licita@londrina.pr.gov.br). Londrina, 12 de abril de 2022.

PREFEITURA DO MUNICÍPIO  
ESTADO DO PARANÁ  
AVISO DE LICITAÇÃO

Comunicamos aos interessados que está disponível o PREGÃO PRESENCIAL POR VÍDEOCONFERÊNCIA objeto: Registro de Preços de coffee break. O edital está disponível no site [www.londrina.pr.gov.br](http://www.londrina.pr.gov.br). Quaisquer informações pelo telefone (43) 3372-4403 ou ainda pelo e-mail: [licita@londrina.pr.gov.br](mailto:licita@londrina.pr.gov.br). Londrina, 12 de abril de 2022. Fábio Cavazzotti e Silva – SECRETÁRIO MUNICIPAL DE GESTÃO PÚBLICA

35647/2022

## Lunardelli

## MUNICÍPIO DE LUNARDELLI

## EDITAL DE PREGÃO ELETRÔNICO Nº 23/2022.

O MUNICÍPIO de LUNARDELLI, torna público que às 08:15 horas do dia 28 de abril de 2022, na sede da Prefeitura Municipal, realizará licitação na modalidade Pregão eletrônico, do tipo menor preço, por meio da utilização de recursos de tecnologia da informação – INTERNET, de acordo com as especificações do edital, para aquisição de:

Objeto	Quantidade	Valor Total (R\$)	Prazo (Dias)
Veículo Utilitário tipo PICK UP	02	195.126,67	180

Informações e esclarecimentos relativos ao edital, modelos e anexos poderão ser solicitados junto ao Pregoeiro Flavio Augusto da Silva Couto, Paraná, Brasil - Telefone: (43) 3478-1145 - E-mail [licitacao@lunardelli.pr.gov.br](mailto:licitacao@lunardelli.pr.gov.br) ou site [www.lunardelli.pr.gov.br](http://www.lunardelli.pr.gov.br). A Pasta Técnica, com o inteiro teor do Edital e seus respectivos modelos, adendos e anexos, poderá ser examinada no seguinte endereço Avenida Dom Pedro II, nº 195, centro, Lunardelli, das 08:00 às 17:00 horas.

Lunardelli, 12 de abril de 2022.

Reinaldo Grola - Prefeito Municipal

35520/2022

## Mallet

A PREFEITURA MUNICIPAL DE MALLET torna público que fará realizar Licitação sob modalidade PREGÃO ELETRÔNICO 014/2022 com as seguintes características:

**OBJETO:** Aquisição de escavadeira hidráulica visando atender a demanda da Secretaria Municipal de Obras e Serviços Públicos de Mallet/PR.

FORMA DE JULGAMENTO: Menor preço unitário.

**RECEBIMENTO DAS PROPOSTAS:** das 08h00min de 13 de abril de 2022 até às 09h00min do dia 02 de maio de 2022.

**ABERTURA DAS PROPOSTAS:** das 09h00min às 10h00min do dia 02 de maio de 2022.

PREGÃO: às 10h00min do dia 02 de maio de 2022.

**AQUISIÇÃO DO EDITAL:** Estará disponível no site [www.bllcompras.org.br](http://www.bllcompras.org.br) a partir de 13/04/2022.

INFORMAÇÕES: (42) 3542-1204.

Prefeitura Municipal de Mallet, 12/04/2022.

PAULO SERGIO KURZYDŁOWSKI  
PREGOIRO OFICIAL

35652/2022

A PREFEITURA MUNICIPAL DE MALLET torna público que fará realizar Licitação sob modalidade TOMADA DE PREÇOS P/ OBRAS E SERVIÇOS DE ENGENHARIA 005/2022 com as seguintes características:

**OBJETO:** Contratação de empresa especializada para realizar obra de pavimentação em pedra polidétrica em rua denominada Linha Esperança, Vicinal 2, distrito de Dorizon, neste Município, com fornecimento de todo material necessário.

FORMA DE JULGAMENTO: Menor preço global.

ABERTURA DOS ENVELOPES: Dia 03/05/2022 às 09h00min.

**AQUISIÇÃO DO EDITAL:** Estará disponível na sede da Prefeitura Municipal de Mallet/PR, sito a Rua Major Estevão, 180, Centro, em Mallet/PR e no site [http://www.mallet.pr.gov.br/Site\\_mallet/editais.asp](http://www.mallet.pr.gov.br/Site_mallet/editais.asp) a partir da data de 13/04/2022.

14.

Mallet, 12/04/2022.

ORIGINO MRYCZKA  
COMISSÃO DE LICITAÇÃO

35653/2022

A PREFEITURA MUNICIPAL DE MALLET torna público que fará realizar Licitação sob modalidade PREGÃO ELETRÔNICO 015/2022 com as seguintes características:

**OBJETO:** Aquisição de um trator com, no mínimo, 75cv de potência visando atender

## DOCUMENTO CERTIFICADO

CÓDIGO LOCALIZADOR:  
231333822

Documento emitido em 13/04/2022 10:50:44.

Diário Oficial Com. Ind. e Serviços  
Nº 11151 | 13/04/2022 | PÁG. 38Para verificar a autenticidade desta página, basta informar o  
Código Localizador no site do DIOE:  
[www.imprensaoficial.pr.gov.br](http://www.imprensaoficial.pr.gov.br)

35647/2022

## PREFEITURA MUNICIPAL DE JURANDA

AVISO DE LICITAÇÃO  
PREGÃO ELETRÔNICO Nº 23/2022

O município de Juranda, Estado do Paraná, através de sua Comissão Especial de Licitação, com a devida autorização expedida pela Sra. Prefeita Municipal, convida V.Sª, para participar do seguinte procedimento licitatório: Pregão eletrônico nº 023/2022, Tipo: Menor preço por item. LIMITE PARA ACOLHIMENTO DAS PROPOSTAS DE PREÇOS E DOCUMENTOS DE HABILITAÇÃO: 28/04/2022 07:45 HORAS. DATA DA ABERTURA: 28/04/2022. HORÁRIO ABERTURA: 08:15 HORAS. Na Plataforma Bolsa de Licitações e Leilões (www.bll.org.br). Objeto: REGISTRO DE PREÇOS PARA AQUISIÇÃO DE GÊNEROS ALIMENTÍCIOS DESTINADOS À MERENDA ESCOLAR EM ATENDIMENTO AS NECESSIDADES DA SECRETARIA MUNICIPAL DE EDUCAÇÃO DO MUNICÍPIO DE JURANDA-PR. O edital com seu inteiro teor deverá ser solicitado via e-mail. (compras@juranda.pr.gov.br). Ou pelo site do município www.juranda.pr.gov.br. Em Portal Transparência em Licitações em Consulta de Licitações ou diretamente no Departamento de Compras e Licitações do município. Demais informações deverão ser obtidas junto ao Departamento supramencionado pelo telefone (44) 3569-1185.

Juranda, 12 de abril de 2022  
LEILA MIOTTO AMADEI  
Prefeita

## AVISO DE REGISTRO DE PREÇOS

## PROCESSO ADMINISTRATIVO 45/2022

A Prefeita de Juranda, a Sra. Leila Miotto Amadei, no uso de suas atribuições, TORNA PÚBLICO a Publicação da ata de registro de preços referente ao processo licitatório, Pregão presencial 17/2022, assinada em 12/04/2022 tendo como objeto: REGISTRO DE PREÇOS PARA AQUISIÇÃO DE CAMISETAS EM ATENDIMENTO A SECRETARIA MUNICIPAL DE SAÚDE DE JURANDA-PR.

ATA DE REGISTRO DE PREÇOS Nº 32/2022  
Fornecedor E. P. FABI CHACKI SAGGIN - UNIFORMES (30.978.041/0001-18)  
Valor total: R\$ 5.750,00 (cinco mil e setecentos e cinquenta reais)  
Vigência de 12/04/2022 a 12/04/2023.  
Foro Eleito: Comarca de Ubatatã/PR.

Juranda, 12 de abril de 2022.  
LEILA MIOTTO AMADEI  
Prefeita

## PREFEITURA MUNICIPAL DE LARANJAL

AVISO DE LICITAÇÃO  
PREGÃO ELETRÔNICO Nº 14/2021

## Procedimento Licitatório nº022 /2021

O Município de Laranjal, Estado do Paraná com fundamento na Lei nº 8.666/93 e alterações, comunica que realizará licitação conforme as seguintes especificações:

OBJETO: AQUISIÇÃO DE EQUIPAMENTOS CONFORME PROPOSTA FNS 09313556000/1210-04 E PORTARIA 3.876 DE 23 DE DEZEMBRO DE 2021 DO MS. DATA DE ABERTURA: 27 de Abril de 2022 às 09h00min horas CRITÉRIO DE JULGAMENTO: menor valor por item VALOR MÁXIMO GLOBAL: R\$ 43.266,00 (quarenta e três mil duzentos e sessenta e seis reais).

INFORMAÇÕES: Rua Pernambuco, 501 - Departamento de Licitações - CEP 85.275-000, Laranjal - Paraná. Fone: (42) 3645-1149 no horário de expediente. Edital, anexos e pasta técnica disponível na Prefeitura Municipal de Laranjal - PR e no sítio do Município.

Laranjal, 4 de abril de 2021.  
JOÃO ELINTON DUTRA  
Prefeitura

## PREFEITURA MUNICIPAL DE LARANJEIRAS DO SUL

AVISO DE LICITAÇÃO  
PREGÃO PRESENCIAL Nº 39/2022 - PMLS

Objeto: Registro de preços para a contratação de empresa(s) especializada em serviços de lavagem de veículos, tipo ônibus, micro-ônibus, van, kombi e veículos leves do município de laranjeiras do sul, exclusivo para micro empresas e empresas de pequeno porte, com item de ampla concorrência e cota de até 25% para me e epp.

Tipo Licitação: Menor Preço Por Item.  
Abertura dos Envelopes: inicia-se às 08h15min do dia 02/05/2022.

Informações Sobre Edital: A íntegra deste Edital e seus anexos estarão disponíveis no site do Município.

Laranjeiras do Sul-Pr, 8 de abril de 2022  
EDSON CARLOS BECKER  
Pregoeiro

AVISO DE LICITAÇÃO  
PREGÃO PRESENCIAL Nº 41/2022 - PMLS

Objeto: Registro de preços para a aquisição de materiais de construção, tintas, ferramentas e demais itens visando a manutenção e conservação dos estabelecimentos públicos municipais e das vias públicas, com itens exclusivos para me, epp e mei, e item de livre concorrência.

Tipo Licitação: Menor Preço Por Item.  
Abertura dos Envelopes: inicia-se às 08h15min do dia 03/05/2022.

Informações Sobre Edital: A íntegra deste Edital e seus anexos estarão disponíveis no site do Município.

Laranjeiras do Sul-Pr, 8 de abril de 2022  
EDSON CARLOS BECKER  
Pregoeiro

AVISO DE LICITAÇÃO  
PREGÃO PRESENCIAL Nº 40/2022 - PMLS

Objeto: Contratação de empresa (s) para prestação de serviços profissionais, sendo 01 professor de educação física, 01 assistente social e 01 professor de artes, devidamente habilitados, para a execução do projeto arte e movimento, ofertado pela secretaria municipal de assistência social à pessoas idosas do município, exclusivo para microempresas e empresas de pequeno.

Tipo Licitação: Menor Preço Por Item.  
Abertura dos Envelopes: inicia-se às 13h15min do dia 02/05/2022.

Informações Sobre Edital: A íntegra deste Edital e seus anexos estarão disponíveis no site do Município.

Laranjeiras do Sul-Pr, 8 de abril de 2022  
EDSON CARLOS BECKER  
Pregoeiro

## EXTRATO DE TERMO ADITIVO

TOMADA DE PREÇOS Nº 29/2020 - CONTRATO Nº 128/2020 - 3º ADITIVO DE PRAZO  
Objeto: CONTRATAÇÃO DE EMPRESA DE ENGENHARIA PARA EXECUÇÃO DE OBRAS DE INFRAESTRUTURA NA ORLA DO LAGO MUNICIPAL II, CONFORME CONTRATO DE REPASSE Nº 889199/2019/MDR/CAIXA.

CONTRATANTE: MUNICÍPIO DE LARANJEIRAS DO SUL, inscrito no CNPJ nº 76.205.970/0001-95, com endereço à Rua Expedicionário João Maria, nº 1020, Centro, Laranjeiras do Sul, Estado do Paraná, neste ato representado pelo Prefeito Municipal, Sr. JONATAS FELISBERTO DA SILVA, portador da Cédula de Identidade nº 3.993.368-3-SSP/PR e inscrito no CPF/MF sob o nº 588.875.719-53.

CONTRATADA: BMB CONSTRUTORA EIRELI, inscrita no CNPJ nº 02.687.760/0001-44, situada a Rod. BR 277, Km 473, s/nº, Nova Laranjeiras-PR, CEP 85.350-000, neste ato representada pelo Sr. BRYAN MICHEL BUENO, brasileiro, empresário, inscrito no CPF/MF sob o nº 078.908.679-48 e portador da cédula de identidade nº 8.667.277-4-SSP/PR. Prazo de Vigência/Execução: 90 (noventa) dias. Foro: Comarca de Laranjeiras do Sul - Paraná Data de Assinatura: 04 de novembro de 2021

## PREFEITURA MUNICIPAL DE LEÓPOLIS

AVISO DE LICITAÇÃO  
PREGÃO ELETRÔNICO Nº 13/2022

OBJETO: Contratação de empresa para fornecimento de Material de expediente para atender a Secretaria de Saúde deste município. LOCAL: Bolsa de Licitações do Brasil - https://bll.org.br/. DATA E HORA DA DISPUTA: dia 06 de maio de 2022 às 09:01 horas. MODALIDADE: PREGÃO ELETRÔNICO - Tipo menor preço por item. INFORMAÇÕES COMPLEMENTARES: Poderão ser obtidas na Divisão de Licitações da Prefeitura Municipal de Leopólis - PR. O Edital estará disponível no site oficial endereço eletrônico www.leopolis.pr.gov.br a partir do dia 13/04/2022 as 09h00m, e na Divisão de Licitações da Prefeitura Municipal - Tel: (043) 3627-1429.

Leópolis, 12 de abril de 2022.  
ALESSANDRO RIBEIRO  
Prefeito

AVISO DE LICITAÇÃO  
PREGÃO ELETRÔNICO Nº 12/2022

OBJETO: Aquisição e instalação de Playground no município de Leopólis em atendimento ao Convênio Plataforma + Brasil nº 917543/2021. LOCAL: Bolsa Brasileira de Mercadorias - www.bbmnetlicitacoes.com.br, DATA E HORA DA DISPUTA: dia 04 de maio de 2022 às 09:01 horas. MODALIDADE: PREGÃO ELETRÔNICO - Tipo menor preço por item. INFORMAÇÕES COMPLEMENTARES: Poderão ser obtidas na Divisão de Licitações da Prefeitura Municipal de Leopólis - PR. O Edital estará disponível no site oficial endereço eletrônico www.leopolis.pr.gov.br a partir do dia 13/04/2022 as 09h00m, e na Divisão de Licitações da Prefeitura Municipal - Tel: (043) 3627-1429.

Leópolis, 12 de abril de 2022.  
ALESSANDRO RIBEIRO  
Prefeito

## PREFEITURA MUNICIPAL DE LIDIANÓPOLIS

AVISO DE LICITAÇÃO  
TOMADA DE PREÇOS Nº 5/2022

O Município de Lidianópolis, Estado do Paraná, através do Prefeito Municipal, torna público que fará realizar às 09:00 horas, do dia 29/04/2022, na sede da Prefeitura do Município, mais especificamente no pátio, sito a Rua Juscelino Kubitschek, 327, Centro, Lidianópolis, licitação na modalidade TOMADA DE PREÇOS, tipo MENOR PREÇO, GLOBAL, visando a contratação de empresa por empreitada global, com fornecimento de materiais e mão de obra, para executar, a construção de infraestrutura urbana para adequação de espaço de interesse turístico no Município de Lidianópolis, conforme contrato de repasse nº 871423/2018/MTUR/CAIXA. Valor total R\$ 610.711,81(seiscentos dez mil, setecentos onze reais e oitenta um centavo). Somente serão admitidos os envelopes protocolados até às 08h55min do dia 29/04/2022, junto ao setor de protocolo, localizado no primeiro piso, sede da Prefeitura do Município. O Edital e demais documentos pertinentes à licitação em apreço estarão disponíveis no setor de licitação, de segunda à sexta-feira, das 07:30 às 11:30 e das 13:00 às 17:00 horas, local onde poderá ser retirado, ou via e-mail: lidianopolislicitacao@gmail.com. Maiores informações na sede da Prefeitura do Município de Lidianópolis, endereço supramencionado. Fone: (043) 3473-1238.

Lidianópolis-PR, 11 de abril de 2022.  
ADAUTO APARECIDO MANDU  
Prefeito

## PREFEITURA MUNICIPAL DE LONDRINA

AVISO DE LICITAÇÃO  
PREGÃO PRESENCIAL Nº PGV/SMGP-0094/2022

Comunicamos aos interessados que está disponibilizada a licitação a seguir: PREGÃO PRESENCIAL POR VIDEOCONFERÊNCIA Nº PGV/SMGP-0094/2022, objeto: Registro de Preços de coffee break. O Edital poderá ser obtido através do site [www.londrina.pr.gov.br](http://www.londrina.pr.gov.br) e das informações necessárias pelo telefone (43) 3372-4403 ou ainda pelo e-mail: licita@londrina.pr.gov.br.

Londrina, 12 de abril de 2022.  
FÁBIO CAVAZOTTI E SILVA  
Secretário Municipal de Gestão Pública

## AVISO DE RETIFICAÇÃO

Comunicamos aos interessados: No Aviso de Licitação - Edital de Concorrência Nº CP/SMGP-0006/2022, publicado no Diário Oficial da União - Seção 3 - ISSN 1677-7069 Nº 68 - Pág. 263 - de sexta-feira, 8 de abril de 2022. Onde se lê: Prazo de Execução (dias) - 9 Leia-se: Prazo de Execução (dias) - 90. O Edital poderá ser obtido através do site [www.londrina.pr.gov.br](http://www.londrina.pr.gov.br). Quaisquer informações necessárias pelo(s) telefone(s) (43) 3372-4403 ou ainda pelo e-mail: licita@londrina.pr.gov.br.

Londrina, 12 de abril de 2022.  
FÁBIO CAVAZOTTI E SILVA  
Secretário Municipal de Gestão Pública

## PREFEITURA MUNICIPAL DE MARMELEIRO

AVISO DE HOMOLOGAÇÃO  
PREGÃO ELETRÔNICO Nº 22/2022 - PMM

Com Itens Exclusivos e Com Cota Reservada Para ME e EPP e Ampla Concorrência Processo Administrativo nº 029/2022-Lic. Modalidade: Registro de Preços. Tipo: Menor preço unitário por item.

Torna pública a Homologação e Adjudicação Pregão Eletrônico nº 022/2022 - PMM, cujo objeto é Contratação de empresa para fornecimento de tubos de concreto simples e armado, canaletas e meio fio reto e curvado, blocos de concreto vasado e piso intertravado para suprir as demandas da municipalidade. As empresas habilitadas são:

